

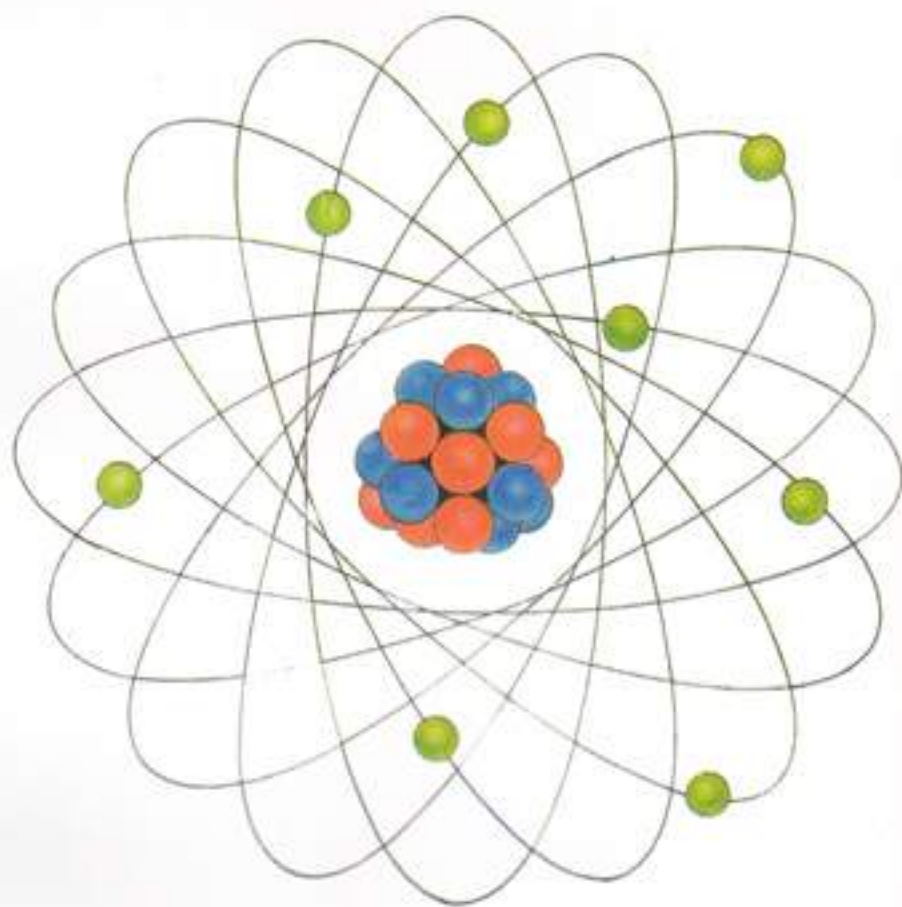

བོད་ཀྱི་ཚན་རིག་དུས་དེབ།



བོད་ཀྱི་དཔེ་མཛོད་ཁང་།

ཚུམ་སྒྲིག་ཚོགས་ཚུང་།

ཤེ་ཕི་ཏེ་ཀྲི་སྒོ་ཏེ་ (Prof. David Crismond) ཨ་ལ་ཀ་ར་ རྟ་ (Earl Carlyon)

ཨ་མཚོག་རིན་པོ་ཆེ། དགེ་བཤེས་ཕུབ་བསྟན་སྒྲིག་པ། ལྷ་ལྷ་བས་བསོད་ནམས་དོ་རྗེ།

༥ བཞུགས་སྐྱེད་པོད་ཀྱི་དཔེ་མཛོད་ཁང་གིས་སློང་ལོ་གསུམ་པར་བཏོན་པའི་བོད་ཀྱི་ཚན་
རིག་དུས་དེབ་ཅི་ཚན་རིག་གི་ཤེས་བྱ་རྒྱ་མཚོ་ལྟ་བུར་འདུག་པའི་འདུག་འོགས་ལྟ་བུ་ཞིག་ཡིན།
ད་ལྟའི་ཆར་དུས་དེབ་འདི་ཉིད་ལོ་གཅིག་ནང་ཐངས་གཉིས་གདོན་རྒྱུར་འབད་ཚུལ་ལྷ་གི་ཡོད།
དགོས་དམིགས་ཤིང་དུས་དེབ་འདི་ལོ་དགོས་པ་ཅི་སྒྲིལ་ནེ་ཡོང་ས་ཡ་སྐབས་མགོན་ཆེན་པོའི་བཀའ་
སློབ་དགོངས་དོན་བཞིན་འདི་ནས་རང་ལེ་བོད་མིའི་སྒྲིལ་ཚོགས་སྒྲིག་དང་ཡང་སློབ་དགེ་འདུན་པའི་
དུས་སུ་ཚན་རིག་གི་ཤེས་བྱ་གོང་མཐོར་སྤེལ་རྒྱུར་དང་ཚན་རིག་དང་ནང་ཚོས་གཉིས་དབར་
མན་རྒྱན་ལེགས་བྱ་བ་རྗེ་ལེན་སྤྲད་ལས་འགུལ་ཞིག་བརྩམས་ཡོད་པ་དེ་ཉིད་ལ་གཞིགས་འདེགས་
བྱ་རྒྱུ་དེ་ཡིན།

འབོད་སྒྲུལ་: བོད་ཀྱི་ཚན་རིག་དུས་དེབ་འདི་ཉིད་ལུ་མཐུད་གདོན་ཕུབ་སྐྱེད་པོད་མི་མཁྱེན་ཡོན་
ཅན་སྒྲིག་དང་བྲེ་བྲག་ཚན་རིག་མཁས་ཁྲུང་མི་སྣ་གང་ན་སུ་ཡོད་ནམས་ནས་ཚན་རིག་གི་ཤེས་བྱ་
སྒྲིག་དང་ཡང་སློབ་དོས་ཁམས་ཚན་རིག་ཐོག་རང་གི་ཆེད་ཚུམ་དང་འགྲུར་ཚུམ་(བོད་ཡིག་
ནང་)ཞལ་འདེབས་གནང་སྐྱོང་ཞུ། གལ་ཏེ་ཆེད་ཚུམ་དང་འགྲུར་ཚུམ་གང་ཞིག་བོད་ཀྱི་ཚན་
རིག་དུས་དེབ་ནང་བཀོད་མ་ཐུབ་ཆེ་དོ་བདག་གི་འབོད་སྒྲུལ་ལ་བརྟེན་ནས་སྤྱིར་ལོག་ལྷ་གི་ཡིན།
རྩ་བའི་འདི་ཐད་ཚུམ་སྒྲིག་ཚོགས་ཚུང་གི་ཐག་གཅོད་རྣམས་མཐའ་མའི་ཐག་གཅོད་ཡིན། དུས་
དེབ་འདི་ནང་བཀོད་པའི་ཆེད་ཚུམ་དང་འགྲུར་ཚུམ་སོགས་ཇི་ཡོད་ཐད་དམིགས་བསལ་འགྲེལ་
བརྗོད་ཡོད་ན་ལས་དེ་མིན་དཔར་དབང་བོད་ཀྱི་དཔེ་མཛོད་ཁང་ལ་བདག་པ་ཡིན། འགྲུར་ཚུམ་
རྣམས་མ་སྤྱི་རྒྱུད་ཡིག་གང་གི་ཐོག་ཏུ་ཡོད་པ་དེ་ཉིད་ལས་བསྐྱུར་པ་ཞིག་དགོས་པ་དེ་ང་ཚོའི་གདམ་
ང་དང་པོ་ཡིན། དེ་བཞིན་ཆེད་ཚུམ་དང་འགྲུར་ཚུམ་གྱི་ནང་དོན་རྣམས་བོད་ཀྱི་ཚན་རིག་དུས་
དེབ་ཚུམ་སྒྲིག་ཚོགས་ཚུང་གི་བསམ་ཚུལ་ཡིན་པའི་ཁྱབ་པ་མེད་དོ།།

ཁ་བུང་།

Editor
The Science Journal in Tibetan
Library of Tibetan Works & Archives
Dharamsala- 176215 (H.P.) INDIA
Phone: +91(1892)22467
Fax: +91(1892)23723
E-mail:ltwa@ndf.vsnl.net.in

བོད་ཀྱི་ཚན་རིག་དུས་དེབ།

ཚུམ་རྒྱིག་པ།
ན་ག་སངས་རྒྱལ་བསྟན་དར།

ཚུམ་རྒྱིག་ལས་རིག་ས།
བསོད་ནམས་ཚེ་རིང་།

རབ་གནས་ལྷགས་འབྲུག	དེབ་ཕྱིང་ ༡	ཕྱི་ལོ་
	༡༠༠༠	

ཡལོང་ས་མཚོག་གི་གསུང་འཕྲིན། v

ཚེད་དུ་བརྗོད་པ། vii

ཚན་རིག་དང་འབྲེལ་བའི་གསུང་བཤད། 1
ཡལོང་ས་ཡརྒྱལ་མཁོན་ཚེན་པོ་མཚོག

བོད་ཀྱི་ཚན་རིག་དུས་དེབ་ཀྱི་རོ་སྟོན། 11
ཨ་མཚོག་རིན་པོ་ཆེ།

ས་ཡན་སེལ་པའི་ཐ་སྟོན་ལ་དབྱེད་པ། 16
ཚུམ་རྒྱིག་པ།

ཤིན་ཏུ་ལྷ་བའི་སྟོན་རྒྱལ། 19
བསོད་ནམས་རྗོད་ཅི།

དུལ་ཕྱན་ནམས་འགྲུལ་བསྐྱོད་ཀྱི་ནང་དུ་ཡོད་པ།	49
ན་ག་སངས་རྒྱས་བརྟན་དར།	
ཀམ་པུའི་ཏར་འཕུལ་འཁོར་གྱི་ནམ་གཞག་མདོ་ཙམ་སྐྱེང་བ།	73
བརྟན་འཛིན་དབང་གྲགས།	
ཚན་རིག་དང་ནང་ཚོས་ཀྱི་འབྲེལ་བ།	89
དགེ་འདུན་ཚོས་འཕེལ།	
ཚན་རིག་ཟབ་སྐྱོང་གི་རང་བཞིན་མ་བཅོས་ལྷུག་པར་བཀོད་པ།	94
ཚོམ་རྒྱིག་ཚོགས་ཚུང་སོགས་ཀྱི་མི་ལྷ་དོ་སྐྱོད།	103
མིང་མཛོད།	106



THE DALAI LAMA

༡། ཉེ་བའི་དུས་རབས་ནས་བཟུང་འཛམ་གླིང་འདིར་ཚན་རིག་གི་ལམ་ནས་གཙོ་བོ་དུ་ལ་
 རྗེས་ཀྱི་རང་བཞིན་དང་རྣམ་པ་ཞིབ་དཔུན་གྱིས་དངོས་པོ་ཡར་རྒྱས་ཆེན་པོ་བྱུང་ནས་སྤོང་བཅུད་
 གྱི་རྒྱད་པ་གང་མཚམས་བསལ་ཐུབ་སྟེ་འཛམ་གླིང་གར་རྣམ་གང་སར་ཚན་རིག་ལ་སྐབས་སུ་འཆའ་
 བའི་ལྷ་ཚུལ་ཤུགས་ཆེ་ཡོད་ན་ཡང་། ཚན་རིག་གི་ལམ་ནས་སེལ་མི་ཐུབ་པའི་ནང་སེམས་ཀྱི་དཀའ་
 ངལ་ལྷ་མཐུད་གནས་ཡོད། ནང་སེམས་ཀྱི་དཀའ་ངལ་སེལ་བའི་ཐབས་ཚུལ་ཚོས་ལུགས་ཀྱི་ལྷ་
 གྲུབ་མང་པོ་ཡོད་པ་ལས་སངས་རྒྱས་ཀྱི་ཚོས་ཚུལ་ནས་རང་རང་གི་བདེ་སྤྱད་སེམས་དུལ་མ་དུལ་
 ལས་བྱུང་བ་དང་། སེམས་འདུལ་ཐབས་ཀྱང་སེམས་ཀྱི་རང་བཞིན་དང་། རྗེ་མི་འདྲ་བའི་རྒྱ་
 རྒྱུན་དང་རྣམ་པ་ཇི་བཞིན་ཤེས་པའི་སྣོན་སུམ་ཚུལ་བཞིན་མ་ཡིན་པའི་སྣོན་རྒྱ་མཚན་ལྡན་པའི་སྣོན་ཡིས་
 སེལ་ཐབས་བྱེད་དགོས། དེ་ཡང་རྗེ་དེས་ཇི་ལྟར་བཟུང་བ་ལྟར་དོན་ལ་གནས་ཡོད་མེད་སོགས་
 གཞི་དངོས་པོའི་གནས་ཚུལ་ཇི་ལྟར་ཡིན་ཉམས་ཞིབ་བྱེད་པའི་ཚུལ་ལུགས་འདི་དག་ཚན་རིག་པའི་
 ལྷ་སྤྲུགས་དང་འཇིག་རྟེན་མཐུན་པས་ན་སངས་རྒྱས་པའི་ཚོས་ཀྱི་བདེན་དོན་གཟེ་འོད་ཆེ་རུ་འགྲོ་བ་དང་
 ཆབས་ཅིག་ཚན་རིག་གི་ཉམས་སྤོང་དང་། སངས་རྒྱས་པའི་ལྷ་སྤྲུབ་ཉམས་སྤོང་གཅིག་པམ་གཅིག་
 སྤོགས་སུ་འགྱུར་དེས་ཤིང་། རྗེན་ཆད་རང་ཅག་གངས་ཅན་པ་རྣམས་ལ་རིག་གསར་ཚན་རིག་
 གི་ལམ་སྣོན་མ་སྟེ་བར་ལུས་ཉེ་བོད་ཀྱི་སྐད་ཡིག་ཐོག་ཚན་རིག་གི་ཤེས་བྱ་བཀོད་ཐོན་མེད་རུང་། ད་
 ཆ་ཡུལ་དུས་འཛམ་གླིང་གི་འཕེལ་སྤོགས་དང་མཐུན་པར་ཚན་རིག་གི་ཤེས་བྱ་བོད་ཀྱི་མི་རབས་
 གསར་པ་རྣམས་ནས་སྤོང་ཐབས་བྱེད་རྒྱ་འཇིག་རྟེན་གལ་འགངས་ཆེ་བར་བརྟེན། ད་ལམ་བོད་ཀྱི་
 དཔེ་མཛོད་ཁང་ནས་བོད་ཀྱི་ཚན་རིག་དུས་དེབ་ཅེས་པ་ཚོམ་སྤྲིག་དཔར་སྐྱུན་བཀྲིས་པར་བསྐྱུགས་
 བཞིན་ཡོད། འབྲུང་འགྱུར་ལོ་རེ་བཞིན་མིང་ཚིག་གསར་བཅོས་སོགས་སྣོན་གང་ས་ནས་ཡར་རྒྱས་
 ཟམ་མ་ཆད་པ་ཡོང་བའི་འབད་བརྩོན་མི་སྟོན་པ་དང་། རང་རིགས་ཤེས་ལྡན་ཚང་མས་སྐབས་
 བབས་འགན་ཁུར་མཉམ་ལེན་ཡོང་བའི་རེ་སྐུལ་བཅས། ཏཱ་ལའི་བླ་མ། རྒྱ་ཀྱའི་དགེ་སློང་བསྟན་
 འཛིན་རྒྱ་མཚོས། ཕྱི་ལོ་ ༢༠༠༠ ལྷ་ ༥ ཚེས་ ༡༦ ལ།



༡། །སྐར་བཅས་སྲིད་ཞིའི་ཡ་སྐྱབས་མགོན་ཡ་རྒྱལ་དབང་ཐམས་ཅད་
མཁུན་ཅིང་གཟེགས་པ་ཆེན་པོ་རྗེ་བཙུན་འཇམ་དཔལ་ངག་དབང་
ལྷོ་བཟང་ཡེ་ཤེས་བཟླན་འཛིན་རྒྱ་མཚོ་སྲིད་གསུམ་དབང་རྒྱུར་
མཚུངས་པ་མེད་པའི་སྡེ་དཔལ་བཟང་པོ་མཚོག་ནས་བོད་
རྒྱལ་ཁབ་ཆེན་པོའི་ཚོས་སྲིད་ལུགས་གཉིས་ཀྱི་ལུགས་
འགན་ཆེན་པོ་བདག་གིར་བཞེས་ཏེ་མི་ལོ་བརྒྱ་ལྷག་
ཕྱིན་འཁོར་བར་བཀའ་རྒྱུན་རྗེས་དྲན་ཞུ་བའི་
མཚོན་རྒྱན་དུ་དམིགས་ཏེ་དཔར་སྐྱུན་
ཞུས་པ་དགེ་ལེགས་འཕྲེལ།།

ཆེད་དུ་བརྗོད་པ།

ལྔ གྲངས་རིང་ཚོགས་གཉིས་རོལ་མཚོ་བསྐྱབས་ལས་སྐྱབ་པའི་བང་རིམ་མངོས་པ་བསྐྱལ་བའི་རྒྱན།།
འགག་མེད་དུག་ཚུའི་དབྱངས་འདིས་སྟོང་དང་རྟེན་འབྱུང་དབང་པོ་རབ་ཀྱི་ན་བར་འཛེབས།།
མ་འདྲས་ཇི་ཉླ་ཇི་སྟེད་ཚོས་ཀུན་མཁྱེན་པའི་ཡེ་ཤེས་འོད་སྣང་གྲེ་བ་འགྲེད།།
སྟོབས་བརྟུ་མངའ་བའི་ཞབས་ཀྱི་པད་མོ་དུས་འདིར་རིགས་པ་སྐྱུ་བས་གཙུག་གིས་བརྟེན།།

སྟོང་པར་གྲུབ་པས་རྟེན་འབྱུང་དང་།།
རྟེན་འབྱུང་རིགས་པས་སྟོང་པ་སྟེ།།
རོ་གཅིག་གཟུགས་པའི་ཞབས་ཀྱི་མཐིལ།།
མཁས་པའི་གཙུག་ཏུ་ངལ་གསོ་མངོད།།

རྟེན་འབྱུང་སྟོང་བར་བསྐྱེས་པས་འཁོར་འདས་ཀུན།།
འགལ་འདྲུ་མེད་པར་ཚོས་ཀུན་སྐྱུ་མ་རུ།།
ལེགས་པར་འཆར་བའི་གསང་བའི་གནད་ཀྱི་འཕྱུལ།།
འདི་ན་མི་འཛིགས་སེང་གའི་ང་རོར་གྲུབ།།

དབུས་ལྷུར་གྲུ་མོད་སྤང་པོའི་རི་བོར་སྟོབས་བརྟུ་མངའ་བ་གང་དེའི་སྐྱུན་སྲུ།།
རྒྱལ་སྲས་རྒྱ་མཚོའི་དབུས་སུ་རབ་དང་ཕུལ་སྤྱང་ཤེས་རབ་པ་རོལ་ཕྱིན་པ་སྟེ།།
བདུད་ཚིས་མྱོས་པའི་སྐྱུན་རས་གཟུགས་དབང་གསུམ་ལྡན་ཟོལ་གྱི་གངས་ལྗོངས་འདིར།།
ཉག་ཅིག་ཁྲིད་ཀྱིས་ལྷགས་གཉིས་འཁོར་ལོ་སྲིད་མཐའི་བར་དུ་སྐྱབ་གིས་གཟུང་།།

རྒྱ་མཚོའི་ངོས་ནས་དཔག་ཚད་བརྒྱར་འཕགས་ཤིང་།།
རྣམ་མང་རྒྱ་བོ་འབབས་པའི་གངས་ཅན་ལྗོངས།།
རྒྱང་འབྲོང་གྱི་ལ་དོམ་སོགས་བག་ལེབས་པའི།།
རང་བྱུང་ཁམས་འདི་བདག་གིར་བཟུང་བ་ནས།།

བརྒྱ་སྐྱབ་གཅིག་དང་ཉག་མ་བདུན་ལྟག་པའི།།
བརྒྱ་སྐྱབ་གཉིས་དང་ཉིས་སྟོང་ལོ་འདིར་ཡང་།།
ལྷགས་གཉིས་སྲིད་ཀྱིས་བསྐྱུར་མཁས་དག་སྟོང་སྟེ།།
བརྟེན་འཛིན་རྒྱ་མཚོའི་ཞབས་པད་གཙུག་ན་རྒྱལ།།

འགྲོ་ཀུན་མ་མར་གཟིགས་པའི་སྐྱོང་རྗེ་ཡིས།།

ལན་བརྒྱར་འབད་པས་ཚོལ་བའི་དག་པོ་ཡང་།།

ཕ་མས་བུ་ཚར་གཟིགས་པའི་བུ་མས་པ་ཡིས།།

ཆགས་སྤང་དུ་ཁའི་གདུང་བ་བཅེས་འདི་མཚར།།

དཔུང་གསུམ་དག་པའི་ཐུབ་པའི་བརྟན།།

རང་མཐོང་ཆེ་བའི་སྐྱོང་ཁམས་འགས།།

མ་བཟོད་ཚོལ་ཡང་ཚན་རིག་པའི།།

མཁས་པས་བཀུར་ཆེ་བྱོད་ཚེ་རུལ།།

ཨ་མ་བྱེ་བ་ཕྲག་བརྒྱའི་དྲན་དབང་གིས།།

ནམ་དཔྱོད་སློག་ཞག་འཕྲུག་པའི་གོ་ལ་འདིར།།

ཉེན་འབྱུང་རིག་པ་ཚན་རིག་བསྐྱེས་པའི་སློལ།།

མཐའ་དབུས་ཀུན་ཏུ་བྱུང་བའི་སྐྱོ་མོ་བྱེ།།

ཞེས་པའི་མཚོད་བརྗོད་ཚིགས་སུ་བཅད་པ་བུ་གའི་གུངས་ལྡན་འདི་ཉིད་དགའ་ལྡན་གར་ཚེ་སོག་པ་མཁན་ཟུར་
བོད་ཀྱི་དཔེ་མཛོད་ཁང་གི་ལྷུ་མིག་དང་ཐམས་ཅད་འཛིན་པའི་འགན་འཛིན་ཨ་མཚོག་སྐུལ་སྐྱོལ་བཟང་ཐུབ་བརྟན་
འཕྲིན་ལས་མཁའ་རབ་ལེ་ཤེས་ཀྱི་མཚོར་འབོད་པས་སྤེལ་ལོ། ༡༠༠༠ རྩེ་ལྷན་ ༥ ཚོས་ ༥ ཉེན་དཔེ་མཛོད་
ཁང་གི་བོད་ཀྱི་ཚན་རིག་དུས་དེབ་གསར་དུ་འདོན་སྤེལ་གྱི་མཚོད་བརྗོད་དུ་འབྲེལ་མར་སྐྱར་བའོ།།

༡། །ཚན་རིག་དང་འབྲེལ་བའི་གསུང་བཤད།*

ལ་མོང་ས་ལ་སྐབས་མགོན་ཆེན་པོ་མཚོག

༡། །ལ་མོང་ས་མཚོག་ནས་བཀའ་སྤྲུལ་དོན། རོས་ནས་གནས་ལུགས་གསལ་བཤད་ལུ་
ལྷོ་ཞིག་ལ་བོད་ཀྱི་དཔེ་མཛོད་ཁང་གི་འགན་འཛིན་ཨ་མཚོག་རིན་པོ་ཆེ་འདིར་ཕེབས་ཡོད། རིན་
པོ་ཆེ་འདིར་ཡོང་བའི་ལས་འགན་ནི་གདན་ས་གསུམ་ནང་གི་མཁས་པ་དང་། ལྷོ་བ་གཉེར་བའི་
ནང་གི་རིག་པ་བཀའ་བའི་ཚོའི་ནང་རིམ་པས་ཚན་རིག་གི་ཐོག་ནས་བཤད་པའི་སེམས་ཀྱི་རྣམ་གཞག་
དང་། འཛམ་གླིང་གི་རྣམ་གཞག་དངོས་པོའི་རྩལ་ཕྲ་རབ་ཀྱི་རྣམ་གཞག་དེ་ཚོའི་གྲས་ལ་རང་
ཚོས་དོ་སྣང་བྱེད་ཐུབ་པ་ཞིག་དང་། སངས་རྒྱས་ཀྱི་ཚོས་ཀྱི་ལྷ་གྲུབ་དང་འབྲེལ་བ་ཡོད་པའི་ཚན་
རིག་སྡེ་ཚན་དེ་རིགས་ལ་དམིགས་བསལ་མཁས་པོ་ཡོད་པའི་མཚོ་དང་མཉམ་དུ་གོ་བསྟུར་བྱས་
ནས་རིམ་པས་ག་སྐྱིག་གིས་དུས་ཚོད་དེས་ཅན་ནང་སྡོབ་ཚན་སྡོབ་ཁྲིད་བྱེད་ཐུབ་པ་ཞིག་བྱུང་ན་
སྤམ་པའི་བསམ་ཚུལ་ཞིག་ལོ་གས་གོང་ནས་བྱུང་བ་དང་། དེའི་འགན་ཡང་བོད་ཀྱི་དཔེ་མཛོད་
ཁང་ནས་འབྲེལ་ཏེ་འགོ་འདྲུགས་ཐུབ་པ་ཞིག་བྱུང་ན་ཞེས་སྐད་ཆ་བྱུང་བ་ལྟར། དེ་རིང་རིན་པོ་
ཆེ་ཆེད་མངགས་ཕེབས་པ་དང་འདི་སྐོར་ཡིག་ཆ་ཞིག་ཀྱང་བཏོན་ཡོད། རོས་ནས་ལུས་པ་འདི་
གནད་འགག་ཆེན་པོ་ཆགས་ཀྱི་ཡོད། འཛམ་གླིང་ཡོངས་གྲགས་ལ་ཚན་རིག་ཅེས་བརྗོད་དུས་བདེན་
དོན་གཏན་ལ་ཕབ་མཁན་ཞིག་ལ་རོས་འཛིན་བྱེད་ཀྱི་ཡོད་ལ་དེ་ལྟར་ཡིན་པ་རེད། ལྷོ་བ་བཏང་
ཚན་རིག་པ་མཚན་ཉིད་ཚང་བ་ཞིག་ཡིན་ན་སྤོ་གཟུ་པོར་གནས་པའི་ཐོག་ནས་བཏག་དཔུང་བྱེད་
ཀྱི་ཡོད། བཏག་དཔུང་བྱེད་ཡུལ་ནི་ད་ལྟོ་ཕན་ཚད་སངས་རྒྱས་ཀྱི་ལྷ་གྲུབ་ཀྱི་རྣམ་གཞག་དང་བསྟུར་
ན་གཞི་རྒྱ་རྒྱུང་རྒྱུང་ལས་རྒྱ་ཆེན་པོ་ཞིག་ཆགས་མེད། གཙོ་བོ་དོ་སྣང་བྱེད་ཡུལ་གཟུགས་ཅན་
ཚོས་དང་འབྲེལ་བ་ཡོད་པ་ཁོ་ན་ལས། ནང་ཤེས་པ་དང་འབྲེལ་བའི་སྐོར་ལ་ཚན་རིག་པ་ཚོས་ཕལ་
ཆེར་དོ་སྣང་བྱེད་ཀྱི་མེད་པ་ལྟ་བུ་འདུག ཚན་རིག་ལ་ལྷོ་ཡང་གི་སྡེ་ཚན་གཉིས་སུ་སྡེ་གི་འདུག་
ཅིང་། ཡང་བའི་སྡེ་ཚན་ནང་གཙོ་བོ་སེམས་ཀྱི་རྣམ་གཞག་དང་འབྲེལ་བའི་སྐོར་བརྗོད་ཀྱི་ཡོད་
པ་དང་། ལྷོ་བའི་སྡེ་ཚན་ནང་དངོས་པོ་རང་གི་རྩལ་ཕྲ་མོའི་རྣམ་གཞག་ལ་སོགས་པ་དེ་ཚོའི་གྲས་

* ཤེས་བྱ་ཚོམ་སྐྱིག་པའི་མདུན་ནས་གནང་བ་ལུས་ཏེ་སྤྱི་ལོ་ ༡༩༩༩ ཟླ་བ་ ༡༡ ཤེས་བྱ་གསར་ཤོག་
ནས་ཟུར་བཏོན་ལུས།

ཁོ་ན་སྟེ་ཕལ་ཆེ་བ་ཤེས་པ་དང་མ་འབྲེལ་བའི་ཚོས་བརྗོད་ཀྱི་འདུག ཤེས་པའི་རྣམ་རྟོག་འདྲ་མིན་
དེ་དག་སྐབས་འཕྲུལ་སོ་སོར་རྣམ་རྟོག་གིས་བཙོས་ནས་འདྲ་མིན་ཆགས་ཀྱི་ཡོད་དུས། ལམ་སང་
གཏན་འཁེལ་བ་ཞིག་འདུལ་བྱེད་ཀྱིས་ཚད་བརྒྱབ་སྟེ་ཐུན་མོང་ལ་གྲགས་པ་ཞིག་ཡོད་ཐུབ་ཀྱི་མེད་
དུས་འདིའི་ལྷན་ཚུན་ཟུར་དུ་སྟེ་གི་ཡོད་པ་ལྟ་བུ་འདུག།

ང་རང་ཚོ་དང་འབྲེལ་བ་ཡོད་པ་ནི་ཚན་རིག་གཞི་རྩུ་བ་དེ་དག་ཡིན། སྤྱིར་བཏང་རྣམ་སྟོན་གསུངས་
པ་དང་ད་བར་འབྲེལ་བ་ཆེན་པོ་ཡོད་པའི་ཡེ་ཤུའི་ཚོས་སོགས་དེ་དང་དེ་འདྲ་བའི་ཚོས་ལུགས་ཕལ་
མོ་ཆེད་གྲུབ་མཐའ་ནི་ཚན་རིག་པ་ཚོས་སྟོན་བཏགས་རེད་ཅེས་ཁྲུངས་མེད་ཅིག་ལ་བརྟེན་གྱི་ཡོད། གང་
ལྟར་ཚན་རིག་ཅེས་པ་འདི་ནི་བདེན་དོན་འཚོལ་མཁན་ཞིག་དང་། འཛམ་གླིང་འདིར་ཚན་རིག་
གི་ཐོག་ནས་བདེན་དོན་བཙལ་ཏེ་ཕན་གཞོན་དང་། རྩལ་གྱི་འགྲུར་བ་ལ་བརྟེན་ནས་འདྲ་མིན་ཡོད་
གི་ཡོད་པའི་གནས་ལུགས་ཤེས་པར་བྱས་ཏེ་འཛམ་གླིང་གི་དངོས་པོ་ཡར་རྒྱས་ཆེན་པོ་སྟེན་གྱི་ཡོད།
དེ་བཞིན་ནད་ཚ་ཆ་གསོ་བའི་ཐབས། དཔེར་ན། རང་རེར་ན་ཚ་ཇ་དྲག་ཡོད་སྐབས་མིང་ལ་སྟེ་
ལུགས་ཞེས་བརྗོད་ཀྱི་ཡོད་ཀྱང་གང་ལྟར་སྤྲོད་ཁང་དུ་འགྲོ་དགོས་ཀྱི་ཡོད། སྤྲོད་ཁང་དེའི་དེང་
རབས་སྟེ་ལུགས་ཀྱི་བརྟག་དཔྱད་བྱེད་ཐབས་དང་སྤྲོད་ཁང་ནས་ང་རང་ཚོའི་སྤྲོད་ཁུལ་འདྲི་བཞིན་
སྤྲོད་ཁུལ་འདྲི་བའི་གསུངས་ཏེ་དེ་ནས་ལག་ལེན་གྱི་གོམས་བྱང་བྱང་བ་ཞིག་མིན་པར། མི་ཕལ་
པ་ཞིག་གིས་བརྟག་དཔྱད་ལྷན་རིང་བྱས་ཏེ་ཤེས་རྟོགས་བྱུང་བ་ཞིག་རེད། ཁ་གསལ་ལ་ནོར་འཁྲུལ་
བྱུང་བ་ཡང་ཡོད། ད་ལྟ་འཕྲུལ་དུ་ཕན་ན་ཡང་མ་འོངས་ལོ་བཅུ་ཉི་ལུ་སོང་སྐབས་གཞོན་པའི་རང་
བཞིན་ཅན་དུ་འགྲོ་བའི་འདྲ་ཡོད་གི་ཡོད། སྤྱི་ཡོངས་ཀྱི་ཆ་ནས་འཛམ་གླིང་གི་དེང་དུས་སྤྲོད་ཚོས་
དེ་དག་ཡོངས་སུ་གྲགས་ཤིང་གྲུབ་པ་ཞིག་དང་། མི་མང་པོར་ཕན་ཐོགས་ཡོད་པ་ཞིག་ཡིན་པ་ང་
ཚོས་ཤེས་གསལ་ཡིན། དེ་ཐམས་ཅད་མངོན་ཤེས་ལས་བྱུང་བ་མིན་པར་མི་ཕལ་པ་ཞིག་གིས་བརྟག་
དཔྱད་རིམ་པ་བྱས་ནས་ཤེས་པ་ཞིག་ཡིན། འོན་ཀྱང་སེམས་ཅན་མང་པོའི་སྟོན་འགྲོ་གི་ཡོད་པ་
འདི་ནི་ཐབས་སྟོན་པོ་ཞིག་ཡིན། དེས་མཚོན་པའི་དེང་སང་ང་ཚོས་བཅད་སྟོན་བྱེད་པའི་སྤྲོད་ཁུལ་
ལོ་དང་། ལྷ་འཛིན་འཁོར་ལོ་དེ་ཚོ་ཡང་ཐོག་མར་རང་བཞིན་མངོན་ཤེས་ལ་བརྟེན་ནས་བྱུང་བ་
མིན་པར། བརྟག་དཔྱད་རིམ་པ་བྱས་ཏེ་གནས་ལུགས་ཤེས་པ་དང་། དེ་ནས་དངོས་སུ་བརྗོད་
པ་ཞིག་ཡིན། དེར་བརྟེན་དངོས་ཡོད་གནས་ཚུལ་ལ་འཛམ་གླིང་འདིའི་ཐོག་ཚན་རིག་ཅེས་བརྗོད་
སྐབས་བདེན་པ་འཚོལ་མཁན་ཞིག་ཡིན་པ་དང་། བདེན་དོན་བཙལ་ཏེ་རྟོག་པའི་དངོས་པོ་དེ་དག་
མིས་བཅད་སྟོན་བྱས་ནས་འགྲོ་བ་མི་ལ་ཁ་ཡོད་ལག་ཡོད་ཀྱི་ཕན་ཐོགས་ཡོད་གི་ཡོད་པ་ཀུན་གྱི་མིག་
མཐོང་ལག་ཟེན་གྱི་གནས་ཚུལ་ཡིན་དུས་མི་ཚང་མས་ཁས་ལེན་དོས་འཛིན་གྱིས་ཆ་འཛིན་བྱེད་

གྱི་ཡོད་པ་རེད། སྤྱིར་བཏང་གོང་དུ་ལྷུས་པ་ལྟར་ཚོལ་ལུགས་ཞེས་བརྗོད་དུས་འཇིག་རྟེན་བཞོན་པ་པོ་ཡོད་པ་དང་དེ་ཡང་དགོན་མཚོག་ཏུ་འདོད་མཁམ་རིགས་མང་པོ་ཞིག་ཡོད་པ་དེ་ཚོ་ནི་སངས་རྒྱུས་ཀྱི་ཚོས་ཀྱི་ཐོག་ནས་བཤད་ན་སྤོང་བཏགས་ཆགས་ཡོད། དེ་ཡང་སྤྱིར་བཏང་ལོག་ལྟ་དང་སྤོང་བཏགས་ལོག་ལྟ་ཞེས་བརྗོད་པའི་ནང་ནས་མང་པོ་ཞིག་སྤོང་བཏགས་ལོག་ལྟ་ཆགས་ཡོད། སངས་རྒྱུས་ཀྱི་གཞུང་གི་འགོ་སླངས་ནི་བཏགས་དཔུང་བྱས་ནས་དངོས་ཡོད་གནས་ཚུལ་གང་ཡོད་པ་ཁས་ལེན་དགོས་པ་ཡིན། དངོས་ཡོད་གནས་ཚུལ་དང་རྒྱབ་འགལ་གྱིས་ཡོད་པ་ལ་མེད་ཅེས་བརྗོད་ན་དེ་ནི་སྤྱིར་བཏང་ལོག་ལྟ་ཡིན་པ་དང་། ཡང་དངོས་ཡོད་གནས་ཚུལ་མེད་པ་ལ་ཡོད་ཅེས་བརྗོད་ན། དེ་ནི་སྤོང་བཏགས་པའི་སྤོང་བཏགས་ལོག་ལྟ་ཡིན་པ་བཤད་ཡོད། ཚིག་འདིས་གང་བརྗོད་ཀྱི་ཡོད་དམ་ཞེ་ན། དངོས་ཡོད་གནས་ཚུལ་གང་ཡོད་པ་རྣམས་ཤེས་དགོས་པ་དང་། གང་ཤེས་པ་རྣམས་ཁས་ལེན་དགོས་པ་བརྗོད་ཀྱི་ཡོད། ཚོས་ལུགས་གཞན་དག་ཚོའི་ནང་རྣམ་རྟོག་གི་སྤོང་བཏགས་ནས་ཡོད་པ་དེ་ཚོའི་གསུམ་ཚན་རིག་ཐོག་ནས་དཔུང་དུས་གང་ཡང་རྟོད་རྒྱ་མེད་པར་བརྟེན་ཁྱེད་ཀྱི་འབྲེལ་བའི་ལུང་ལ་ཞུགས་པའི་འདུག་ཅེས་བརྗོད་དེ་སྤྱིར་བཏང་ཚན་རིག་དང་ཁྱེད་ཀྱི་འབྲེལ་བའི་ལུང་པའི་ནང་གནའ་རབས་ནས་དར་བའི་ཚོས་ལུགས་ལམ་མོ་ཆེ་དེ་ཚོ་ཚན་རིག་པས་ཁས་ལེན་བྱེད་ཀྱི་མེད། དེར་བརྟེན་རྒྱབ་སྐྱོད་ལུང་པའི་ནང་ཚན་རིག་དང་ཚོས་ཞེས་བརྗོད་དུས་ལམ་ཆེར་འབྲེལ་བའི་ལུང་པ་དང་མཐུན་ཐབས་མེད་པ་ཞིག་ཡིན་པའི་ལྟ་ཚུལ་འཇིག་གྱི་ཡོད་པ་རེད།

དངོས་ནས་ལམ་ཆེར་ལོ་བཅོམ་ལྡན་གྱི་ཤིང་གི་ཚན་རིག་པ་དེ་འདྲ་དང་ཐུག་འཕྲད་བྱ་རྒྱུའི་འབད་བརྩོན་བྱས་པ་ཡིན། གཞི་རྒྱུ་དང་རང་རྒྱུ་དང་སྐབས་ནས་ཚན་རིག་གི་འགོ་སླངས་དང་འབྲེལ་ཆས་རིགས་ལ་དགའ་པོ་དང་དོ་སྣང་ཡོད། དེ་ལྟར་ཤེས་བྱའི་རྣམ་གངས་ཤེས་འདོད་ཀྱི་སྤོང་བཏགས་རྒྱུ་དང་སྐབས་ནས་ཡོད་པ་ལྟར། ཚན་རིག་གི་བཤད་སླངས་ཁག་ལ་དོ་སྣང་དང་ཚན་རིག་པ་དང་འབྲེལ་བའི་རྒྱུ་རིམ་པས་འབད་བརྩོན་བྱས་པ་ཡིན། ང་ཚོ་འབྲེལ་བའི་སྐབས་སུ་རྒྱབ་སྐྱོད་ཀྱི་དོ་ཤེས་ཁ་གསལ་ནས་ང་ལ་དངོས་སུ་ཚན་རིག་ཟེར་བ་འདི་ཚོས་ཀྱི་དགའ་རེད། ཚན་རིག་དང་འབྲེལ་བའི་བྱས་ན་ཚོས་མེད་པ་བཟོ་རྒྱུ་ཡིན་པས་ཉེན་ཁ་ཆེན་པོ་རེད། ཚན་རིག་ནི་རྒྱབ་སྐྱོད་ཀྱི་ལུང་ལུང་ནང་ཚོས་མེད་པ་བཟོ་མཁམ་གྱི་དགའ་བོ་ཆགས་ཡོད། དེར་འབྲེལ་བའི་རྒྱུའི་ཐང་གཟུང་གཟུང་བྱེད་དགོས་ཞེས་བརྗོད་ཚུང་། ཡིན་ནའང་དངོས་རང་ལ་སྤོང་གཏོང་གང་ཡོད་ཅེ་ན། ང་ཚོས་དངོས་ཡོད་གནས་ཚུལ་གཏན་ལ་ཐབ་ནས་འགོ་གི་ཡོད། དངོས་ཡོད་གནས་ཚུལ་གཏན་ལ་ཐབ་ནས་བདེན་དོན་འཚོལ་གྱི་ཡོད་པར་བརྟེན་གྱུ་མཐའ་འོག་མ་འོག་མའི་འདོད་ཚུལ་ལ། གྲུབ་མཐའ་གོང་མ་གོང་མས་གནོད་བྱེད་འཕྲེན་པའི་སྐབས་སུ་དེ་བཞིན་གཤེགས་པའི་ལུང་འདི་འདྲ་ཞིག་

འདུག་ཅེས་རྒྱ་མཚན་ལ་བཀོད་དེ་གྲུབ་མཐའ་ལོག་མ་འགོག་གི་མེད། དངོས་ཡིད་གནས་ཚུལ་
 ལ་གྲུབ་མཐའ་ལོག་མ་གཞིར་བཞག་ཕྱིན་པ་ཡིན་ན། སྦྱོན་འདི་དང་འདི་ཡིང་གི་འདུག་ཅེས་དེ་
 ལྟར་བྲས་ཏེ་འགོ་གི་ཡོད། དཔེར་ན། ང་ཚོས་འཆད་ཉན་བྱེད་བཞིན་པའི་རྒྱགས་ཀྱི་སྐོར་བཤད་
 དུས་གཞི་དངོས་པའི་གནས་ཚུལ་དང་། དངོས་པའི་གནས་ཚུལ་དེ་ལ་བརྟེན་ནས་ལམ་བཤོད་པའི་
 རིམ་པ། དེ་ལ་བརྟེན་ནས་འབྲས་བུ་མངོན་དུ་བྱེད་ཚུལ། དེ་ཙམ་དུ་མ་ཟད་ཐོག་པ་ཆེན་པོའི་ཚོས་
 སྦྱིའི་འགོ་རྣམས་ལ་ཆ་བཞག་ནའང་གཞི་བདེན་པ་གཉིས། ལམ་བཤུགས་ཤེས་གཉིས། འབྲས་བུ་
 རྒྱ་གཉིས་ཞེས་གང་ལྟར་གཞི་ཡོད་པ་ཞིག་གི་སྤོང་ནས་ལམ་བཤོས་རྒྱ་དང་འབྲས་བུ་མངོན་དུ་བྱེད་
 རྒྱ་ཡོད་པ་ཞིག་བཤད་ཡོད། གཞི་ཅ་མེད་པ་ཞིག་གི་སྤོང་ལ་ལམ་བཤོས་རྒྱ་མེད་ལ། འབྲས་བུ་
 མངོན་དུ་བྱེད་རྒྱུའང་མེད། དེར་བརྟེན་དངོས་ཡིད་གནས་ཚུལ་གང་ཡོད་པ་དེའི་ཐོག་བདེན་དོན་
 བཅོམ། དེ་ནས་བདེན་དོན་གཏན་ལ་ཐབ་སྟེ་སེམས་ལ་ཐན་ཐོགས་ཡོང་གི་ཡོད། མཐར་ཐུག་
 རྒྱག་བསྐལ་མི་འདོད་པ་དང་། བདེ་བ་འདོད་པའི་རྣམ་གཞག་གཏན་ལ་ཐབ་ཀྱི་ཡོད། གདེང་
 འདི་འདྲ་ཞིག་ཡོད་པའི་ཐོག་ནས་ཚན་རིག་པ་དང་འབྲེལ་བ་སྤྱུ་མཐུད་བྲས་པ་ཡིན། རིམ་པས་
 ཚན་རིག་པ་དོ་ཤེས་མང་པོ་བྱུང་། ཁོང་ཚོས་ཚན་རིག་གི་ཐོག་ནས་དངོས་པའི་རྣམ་གཞག་དང་།
 འཛིག་རྟེན་ཆགས་ཚུལ། རྣམ་གྱི་རང་བཞིན་དེ་འདྲའི་སྐོར་འབྲེལ་བཤད་བྱེད་པའི་སྐབས་སུ་དཔེར་
 བ། གཟུགས་ཅན་སྤྱི་མོའི་རྣམ་གཞག་བཤད་ཡིང་དུས་དུས་ཀྱི་ཐུང་མཐའ་ང་རང་ཚོས་སྦྱོ་བོ་ནད་
 མེད་ཅིག་གི་སེ་གོལ་གཏོགས་པའི་ཡུན་སྐྱུམ་བརྒྱ་དུག་ཅུ་ཞེས་བརྗོད་པ་འདི་ཚོ་ཉ་ཅང་གི་རགས་
 པ་རེད་འདུག ཚན་རིག་པས་འབྲེལ་བཤད་བརྒྱབ་པ་དེ་ཚོ་གིན་དུ་སྤྱི་མོ་འདུག ང་རང་ཚོས་རྒྱགས་
 རྒྱ་རི་བོང་ལུག་མང་ཞེས་སྤྱི་མོ་རབ་རྒྱལ་དང་། རྒྱལ་ཕན། དེ་ནས་རྒྱགས་རྒྱལ་དང་རྒྱ་རྒྱལ། ཉི་
 རྒྱལ། རི་བོང་གི་རྒྱལ་སོགས་བཤད་པ་དེ་ཚོ་སྦྱོན་མ་མཐོང་སྐབས་ཉ་ལས་ཀྱི་ཡོད། འོན་ཀྱང་
 ཚན་རིག་པ་ཚོས་འབྲེལ་བཤད་བརྒྱབ་པ་དེ་ལ་སྟོས་ན་དེ་ཚོ་ཉ་ཅང་རགས་པ་རེད་འདུག དེར་
 བརྟེན་ཚན་རིག་པའི་འབྲེལ་བཤད་རིགས་ཁ་གས་ཀྱིས་ང་ཚོར་སྦྱོ་སྦྱེད་དང་ཕན་ཐོགས་ཡོང་གི་འདུག
 དེ་བཞིན་ཚན་རིག་པ་ཚོར་ཡང་སངས་རྒྱས་པའི་ཚོས་ཀྱི་འབྲེལ་བཤད་ཀྱིས་ཕན་ཐོགས་ཡོང་
 གི་ཡོད། ད་ལྟ་ཚན་རིག་པ་ཚོས་དངོས་པོ་སྤྱི་མོའི་སྤོང་བསམ་སྦྱོ་བཏང་སྟེ་དབྱེད་ནས་སྤྱིའི་གཟུགས་
 ཅན་གྱི་དངོས་པོ་མཐར་གཏུགས་ཏེ་ཡོང་དུས་དངོས་པོ་བདེན་པ་བ་གཅིག་མི་འདུག་ཅེས་བདེན་པ་
 འཛིག་ཐུབ་ཀྱི་མེད་ལ། བདེན་པ་ཟེར་བ་ཕལ་ཆེར་མི་འདུག་ཅེས་བརྗོད་ཀྱི་ཡོད། ང་རང་ཚོ་སངས་
 རྒྱས་པའི་ཚོས་ཀྱིས་དེ་ལ་ལོ་སྟོང་ཕྱག་གོང་ནས་ཞིབ་འདུག་དང་དབྱེད་པ་གནང་སྟེ་ཚོས་ཐམས་
 ཅད་བཏག་དོན་བཅོམ་ནས་སྟེ་རྒྱ་མེད་པ་གསུངས་ཡོད། ཚན་རིག་པས་གཟུགས་ཅན་གྱི་དངོས་

པོ་བཟླ་ག་དོན་བཅའ་ནས་རྙེད་རྒྱ་མེད་པ་དེ་མཐོང་། གལ་ཏེ་ཡོད་ན་ཅི་བཟླ་ག་དོན་བཅའ་ནས་རྙེད་
 དགོས་པ་ཡིན། དེ་ལྟར་མེད་དུས་ད་མེད་པ་འདྲ་ཟེར་བའི་ཐོག་ནས་སྐབས་རེ་ཐམས་ཅད་སེམས་
 གྱི་རྟོག་བཏགས་ལྟ་བུ་པལ་ཆེར་སེམས་ཅམ་པས་བཤད་པ་དང་འདྲ་བ་ཞིག་བཤད་ཡོང་གི་འདུག
 འདིའི་སྐབས་སུ་ལྟ་བུའི་ཐོག་འགྲོ་གི་ཡོད་པ་ལས་ཚན་རིག་གི་ཐོག་ཏུ་འགྲོ་གི་མེད། གང་ལྟར་དེང་
 སང་ཚན་རིག་ཚད་མཐོ་པོར་སྐབས་པའི་སྐབས་སུ་གཞི་ནས་ལྟ་བུ་དང་འབྲེལ་ཡོང་གི་ཡོད། སྤྱི་
 མོ་ཡིན་ན་ལྟ་བུ་ཞེས་བརྗོད་དུས་སེམས་གྱིས་བསམ་མོ་བཏང་། ཚན་རིག་གིས་དཔུང་བ་བྱས་ནས་
 བཟོས་པ་ལྟ་བུ་ཞིག་དང་། ཚན་རིག་ཅེས་བརྗོད་དུས་བཟླ་ག་དཔུང་བྱེད་ཡུལ་ཡོད་པ་ཞིག་ཏུ་ངོས་
 འཛིན་གྱི་ཡོད། དེང་སྐབས་དེ་གཉིས་བར་ཚུང་ཐག་ཉེ་རུ་སོང་བ་དང་། བཟླ་ག་དཔུང་བྱེད་ཡུལ་
 ཚད་ལས་བཟའ་བའི་སྐབས་སུ་ལྟ་བུའི་ཐོག་མ་ཕྱིན་ཐབས་མེད་ཡོང་གི་ཡོད། ཚན་རིག་གིས་བཅའ་
 གུང་རྙེད་རྒྱ་མེད་པར་བརྟེན་ད་ག་རེ་བྱས་པ་ཡིན་ནམ་བསམ་པ་དི་འདྲ་ཞིག་གི་ཐོག་ཏུ་ལུས་ཡོད་
 པ་རེད།

སངས་རྒྱས་ཀྱི་ཚོས་ནས་རྟེན་འབྲུང་ཞེས་མིང་གི་དབང་གིས་ཡོད་པ་ཞིག་གསུངས་པ་འདི་ནི་
 དངོས་གནས་ཏེ་ལས་དགོས་པ་ཞིག་ཡིན་ལ། ཚན་རིག་པའི་བཟླ་ག་དཔུང་གུང་ཏེ་ལས་དགོས་པ་
 ཞིག་རེད། གང་ཡིན་ཞེ་ན། ཚད་འདི་ལྟ་བུའི་ཐོག་སྐབས་ཡོང་གི་ཡོད་པ་རེད། དེ་དག་སངས་
 རྒྱས་དང་མཐོན་པོ་ལྟ་བུ་གྱིས་གསུངས་འདུག་བརྗོད་ཀྱི་མེད། ཁོང་རང་ཚོས་བཟླ་ག་དཔུང་བྱས།
 བསམ་མོ་བཏང་རྟེ་ཡུལ་དངོས་པོ་བདེན་པ་བཞིག་མི་འདུག་ཅེས་པའི་ཐོག་སྐབས་ཡོང་གི་ཡོད། དེར་
 བརྟེན་སངས་རྒྱས་ཀྱི་ཚོས་ཀྱི་འགྲོ་སྤངས་མི་རྟོག་པ་དང་ཐར་པ་སོགས་ཀྱི་འབྲེལ་བཤད་མིན་པར།
 ལྟ་བུ་དང་བྱུང་མཐོའི་ནང་གཞི་དངོས་པོའི་གནས་ཚུལ་གསུངས་པའི་སྐོར་འབྲེལ་བཤད་རྒྱག་དུས་
 ཚན་རིག་པ་ཚོའི་ཐོག་ནས་དོ་སྣང་སྐབས་ཡོང་གི་འདུག དཔེར་ན་ཐེངས་གཅིག་ཚན་རིག་པ་དང་
 ང་ཚོ་ཚོགས་འདུ་ཚོགས་པ་ཡིན། ཚོགས་ཐེངས་དང་པོའི་སྐབས་ལ་ཚན་རིག་པ་ཁ་གསུངས་ཀྱིས་ཚོས་
 པ་ཚོ་དང་ཚན་རིག་པ་མཉམ་དུ་འཛོམས་ནས་བཤད་རྒྱ་རེ་ཡོད་མདོག་མདོག་གི་རྣམ་འགྲུར་བཞུན་
 བྱུང་། འོན་ཀྱང་སངས་རྒྱས་པས་འཇིག་རྟེན་བཀོད་པ་པོ་ཡོད་པ་མ་རེད། གང་ཟག་རྟོག་གཅིག་
 རང་དབང་ཅན་གྱི་བདག་གམ། སུང་པོ་ལས་དོན་གཞན་པའི་བདག་ཁས་ལེན་གྱི་མ་རེད། བདག་
 ཡོད་པ་མ་རེད། རྒྱ་དང་རྒྱུན་གྱི་འགྲུར་བ་ལ་བརྟེན་ནས་འགྲུར་བ་སྐྱོ་ཚོགས་ཡོང་བའི་སྐོར་འབྲེལ་
 བཤད་རྒྱག་དུས། གཞི་ནས་དོ་སྣང་སྐབས་ཏེ་བྱེད་རང་ཚོའི་སངས་རྒྱས་ཀྱི་ཚོས་ཀྱི་འབྲེལ་བཤད་
 རྒྱག་སྤངས་འདི་བྱེད་མཚར་གཞན་དང་མི་འདྲ་བ་ཞིག་འདུག་ཅེས་ཚོགས་ཐེངས་གཉིས་པར་དོ་
 སྣང་ཆེ་རུ་སོང་བ་དང་། ཚོགས་ཐེངས་གསུམ་པའི་སྐབས་སུ་ཁོང་རང་ཚོས་བཤད་པའི་ཚན་རིག་

གི་བརྗོད་གཞི་འདི་ལོ་ཐོག་ལ་སངས་རྒྱུས་ཀྱི་ཚོས་ཀྱི་འགྲེལ་བཤད་གང་འདྲ་རྒྱལ་གི་ཡོད་དམ་ཞེས་
 བརྗོད་པར་མ་ཟད། ཚོགས་འདུའི་གསོལ་ཇའི་བར་གསེང་ལའང་རྒྱུར་དོ་སྣང་གིས་དྲི་བ་འདོན་
 པའི་གནས་ཚུལ་རང་ཐོག་དངོས་སུ་བྱུང་། ཚན་རིག་ཚད་མཐོ་པོ་སློབས་ཏེ་བསམ་སློབ་གཏོང་བ་
 པོ་གཏོང་མཁན་དེ་ཚོའི་གྲས་ཀྱིས་ཤར་སྤྲོད་པའི་ལྷ་བར་དོ་སྣང་ཚེན་པོ་བྱེད་ཀྱི་འདུག་ལ། ལ་
 ཤས་ཀྱིས་ནང་པའི་ཚོས་ལ་དོ་སྣང་བྱེད་ཀྱི་འདུག འདི་ནི་ཚན་རིག་པ་ཐམས་ཅད་ཀྱི་ང་ཚོ་ལས་
 ལེན་གྱི་འདུག་བརྗོད་པ་མེད། ཚན་རིག་པའི་ནང་གི་གཟུ་བོར་གནས་ཤིང་བསམ་སློབ་ཚད་མཐོ་པོར་
 སློབས་པ་ལ་ལས་ཀྱིས་ནང་པའི་ཚོས་ལ་དོ་སྣང་བྱེད་ཀྱི་འདུག དེ་ཚོའི་གྲས་ཀྱིས་བསྐྱོད་ཚུལ་ཚོགས་
 འདི་འདྲ་ཞིག་བརྗོད་ཀྱི་ཡོད་པ་སྟེ། ཚན་རིག་འདི་དེ་ནས་དུས་རབས་ཉེར་གཅིག་པའི་ནང་ལུ་
 མཐུད་ཡར་རྒྱས་འགྲོ་རྒྱུ་ཡིན་ཞིང་། དེ་དང་མཉམ་དུ་ཡར་རྒྱས་འགྲོ་བྱུང་མཁན་གྱི་ཚོས་ནི་ནང་
 པ་མ་གཏོགས་ཡོད་མ་རེད་ཅེས་ཁོང་ཚོ་ཁ་གཅིག་གྲགས་ཀྱིས་བརྗོད་ཀྱི་འདུག འདི་གཅིག་བྱས།
 ལ་སངས་སྟོན་དུ་ལུས་པ་བཞིན་སྤྱིར་བཏང་ཚོས་ལུགས་གཞན་དག་གི་ནང་དང་པ་དང་ཤེས་རབ་གཉིས་
 མོ་སོ་འབྲེལ་མེད་དུ་སོང་ནས་ཤེས་རབ་སྟེ་ནམ་དུ་འདྲི་ཅུ་ལ་བཏོན་ནས་འགྲོ་བཞིག་དང་། དད་
 པ་སྟེ་ཅེ་གཅིག་པའི་དད་པ་རང་གི་ཐོག་ནས་འགྲོ་བཞིག་མ་གཏོགས། ཤེས་རབ་ཀྱིས་གྲོགས་བྱས་
 པའི་དད་པའི་ཐ་སྟོན་ཕལ་ཆེར་མེད་པ་ལྟ་བུ་འདུག སངས་རྒྱུས་ཀྱི་ཚོས་ནང་ཤེས་རབ་ཀྱིས་གྲོགས་
 བྱས་པའི་དད་པ་ཞེས་གསུངས་པ་འདི་ལ་མང་པོ་ཞིག་ངོ་མཚར་སྤྲེལ་གྱི་འདུག གང་ལྟར་སངས་
 རྒྱུས་ཀྱི་ཚོས་ཀྱི་འགྲོ་སྤངས་ལ་དེང་སང་མི་ཚོས་དོ་སྣང་གསར་པ་ཞིག་བྱེད་ཀྱི་འདུག

སྤྱི་ལོ་རྒྱ་རམ་ས་ལར་ཚན་རིག་པ་དང་ང་ཚོ་མཉམ་དུ་ཚོགས་འདུ་ཞིག་འཚོགས་པ་ཡིན། དེའི་
 རང་རྒྱ་མི་དང་ཉེ་དོར་བ་རེ་གཉིས་ཡོད། ཉེ་དོར་གི་བྱུང་མེད་ལོ་ན་ཆུན་ཅམ་ཞིག་ཡོད་པ་ཁོ་མོ་
 ནི་ཚན་རིག་གི་ཐོག་ནས་སྤང་ཆ་ཤོད་པར་ཡོང་བ་ཞིག་མིན་པར། རང་གིས་དོ་སྣང་བྱས་ཏེ་ཟུར་
 བཞུགས་སུ་ཡོང་བ་བཞིག་རེད། ཉེ་མ་གཉིས་ཕྱིན་ནས་གསུམ་པའི་ཉེན་བྱུང་མེད་དེས་ང་ལ་སྤང་
 ཆ་བཤད་རྒྱ་ཡོད་ཅེས་བརྗོད་དེ་སྤང་ཆ་བཤད་དོན། ང་ཤར་སྤྲོད་ཀྱི་མི་ཉེ་དོར་བ་ཡིན། ད་
 ལྟ་བར་དུ་སོ་སོའི་བསམ་སློབ་ནང་ཤར་སྤྲོད་ཀྱི་སྤྲོད་ཀྱི་འདུག་པའི་ཚོས་འདི་སྟོན་ལམ་དང་
 དད་པ་བྱེད་ཡུལ་ཞིག་མ་གཏོགས། འདི་འདྲའི་གཏོང་བཟུང་པོ་དང་དངོས་པོའི་གནས་ལུགས་གཏན་
 ལ་ཕབ་རྒྱུའི་རྣམ་པ་ཡོད་པ་ཤེས་ཀྱི་མེད། རྒྱལ་སྤྲོད་པའི་ཚན་རིག་ཅེས་བརྗོད་དུས་དངོས་པོའི་
 གནས་ལུགས་གཏན་ལ་ཕབ་རྒྱུའི་རྣམ་པ་ཡོད་པ་ཞིག་དང་། དངོས་པོའི་གནས་ལུགས་གཏན་ལ་
 ཕབ་པའི་ཐོག་ནས་ལ་ཡོད་ལག་ཡོད་ཀྱི་མི་ལ་ཕན་ཐོགས་སྤྲོད་བྱེད་ཀྱི་ཡོད་པར་ངོས་འཛིན་བྱེད་
 ཀྱི་ཡོད། ཤར་སྤྲོད་པའི་ལྷ་བར་དང་གྲུབ་མཐའ། དད་པ་བཅས་ནི་ཕར་ཡུལ་ལ་དུ་འདྲི་རྣམས་

པ་མེད་པར་སྒྲོན་ལམ་རྒྱག་བྱེད་ཅམ་ལ་ངོས་འཛིན་བྱེད་དུས། རྒྱལ་ཕྱོགས་པའི་ཚན་རིག་དང་
རྩ་བའི་ཐོག་ནས་རྒྱུར་བཟླ་བ་དཔུང་བྱེད་པའི་རྣམས་པ་ཡོད་པ་རེད་རྩམ་གྱི་མེད། ད་ལེས་ཚོགས་
འདུ་འདིར་ཡོང་སྟེ་ཉེ་མ་གཉིས་སོང་བའི་སྐབས་སུ་ཤར་ཕྱོགས་པའི་རྩ་བ་འདི་ཡང་དངོས་པོའི་གནས་
ལུགས་འཚོལ་མཁན་ཞིག་དང་བཙུན་མ་གནས་ལུགས་གཏན་ལ་ཕབ་མཁན་ཡིན་པ་ཤེས་ཏེ་རང་
གི་སེམས་གཡོ་འགྲུལ་ཚེན་པོ་ཞིག་བྱུང་ཞེས་བཤད་སོང་།

དེར་བརྟེན་ང་རང་ཚོའི་སངས་རྒྱས་ཀྱི་ཚོས་སྦྱིང་དང་། རྣམ་པར་ཕྱོགས་སྒྲུབ་དང་ཚོས་གྲགས་
ཀྱི་དབུ་ཚང་གཞུང་ནས་གསུངས་པའི་དངོས་པོའི་རྣམ་གཞག་གཏན་ལ་འབེབས་ལུགས་དཔེར་ན།
རྣམ་འདྲན་[འགྲེལ་]གྱི་འགོ་ལ་རང་བཞིན་ཉམས་ཀྱི་འབྲེལ་བའི་སྐོར་གསུང་དུས། སེལ་འདུག་
དང་རྒྱལ་འདུག་ཅེས་གསུངས་པ་འདི་དག་སྒྲོའི་འགྲོ་སྐངས་ཀྱི་ཐོག་ཏུ་ལས་དགོས་པ་ཞིག་འདུག་
ཡང་མུ་སྟེགས་པ་ཚོས་སྦྱོང་ནི་གཞན་ཞེས་བཤད་པ་འདི་ཡང་བསམ་སྒྲོ་ནན་པོ་བཏང་སྟེ་བཤད་པ་
ཞིག་ལས། ལས་སྒྲུ་པོ་ཞིག་རེད་མི་འདུག་སངས་རྒྱས་པའི་ཚོས་ཀྱིས་སྦྱོང་གི་སེལ་འདུག་ལས་
རྒྱལ་འདུག་མ་རེད་ཅེས་བསམ་སྒྲོ་བྱ་ཆེ་བཏང་སྟེ་དངོས་ཡོད་གནས་ཚུལ་བཤད་ཡོད། དེ་ནི་རྣམ་
རྟོག་གིས་སྦྱོར་བཏགས་པ་ཞིག་མིན། དངོས་ཡོད་གནས་ཚུལ་ལ་སྒྲོའི་འདུག་ཚུལ་བཟླ་བ་དཔུང་བྱེད་
པོ་བྱས་ཏེ་གསུངས་ཡོད། དེ་ལྟར་དབུ་ཚང་གྱི་གཞུང་ནས་གསུངས་པ་འདི་དག་ཏུ་ཅང་གལ་འགངས་
ཆེ་ཞིང་དངོས་ཡོད་གནས་ཚུལ་བཟླ་བ་དཔུང་བྱེད་ཀྱི་རྣམ་པར་ཚེན་པོ་ཡོད་པ་ཞིག་ཡིན།

སྦྱིར་སངས་རྒྱས་ཀྱི་ཚོས་དང་དེའི་ནང་ཚན་ནས་ཐོག་ཚེན་གྱི་ཚོས་འདི་ཏུ་ཅང་རྣམས་པ་ཚེན་
པོ་ཡོད་པ་ཞིག་ཡིན། འོན་ཀྱང་ད་བར་ང་ཚོས་འཇམ་སྤིང་ཐོག་འདིའི་རྣམ་པ་མངོན་པ་ཞིག་བྱེད་
ཐུབ་མེད། རིམ་པས་རྣམ་པ་མངོན་ཐུབ་པ་ཞིག་ཏན་ཏན་ཡོང་རྒྱུར་བརྟེན། དེ་འདྲའི་དུས་སྐབས་
སུ་དབུ་ཚང་གྱི་གཞུང་གཙོ་བོར་གྱུར་པའི་སངས་རྒྱས་ཀྱི་ཚོས་ལ་ལོ་ནས་ལོ་བསྟུང་དེ་སྦྱོར་གཉེར་
བྱེད་མཁན་རྣམས་ལ་འགྲེལ་བཤད་རྒྱག་རྒྱུའི་རྣམ་པ་ཚེན་པོ་ཡོད་ལ་མཐུན་རྐྱེན་ཡང་ཚང་ཡོད།
དཔེར་ན་ངས་རྒྱལ་ཕྱོགས་པའི་མཁས་པ་ཚོར་མཐོང་རྒྱུར་བྱས་པ་མིན་ཁོང་ཚོ་ལོ་རྒྱུས་གནས་ཚུལ་
ལ་ཞིབ་འདུག་དང་ལོ་དུས་དང་མིང་སོགས་ཏུ་ལས་པའི་ངེས་པོ་ཡོད། ཡིན་ནའང་མཚན་རྟོག་པས་
དཔེ་ཆ་བརྩམས་པ་ནང་བཞིན་གཅིག་ནས་གཉིས་སུ་བགྲངས་ཏེ། རྒྱ་མ་ཕུ་འདེད་ཀྱི་དཔུང་པ་བྱེད་
ཐུབ་རྒྱ་ཁག་པོ་ཡིན། ད་ལྟའི་གནས་སྐབས་ལ་བོད་པས་བྱས་པ་ནང་བཞིན་གཅིག་ནས་གཉིས་སུ་
བགྲངས་ཏེ། རྒྱ་མ་ཕུ་འདེད་ཀྱི་དཔུང་པ་བྱེད་ཐུབ་རྒྱ་ཁག་པོ་ཡིན། ད་ལྟའི་གནས་སྐབས་ལ་བོད་
པས་བྱས་པ་ནང་བཞིན་གཞན་གྱིས་འཛིན་མི་ཡོང་། གཞན་དག་ཕར་ཞིག་སྐད་ཡིག་ཁོ་ནའི་
ཐོག་ནས་བོད་པའི་སྐད་ཡིག་འདི་སངས་རྒྱས་ཀྱི་ཚོས་གཏན་ལ་ཕབ་རྒྱུའི་ཐད་མིང་ཚོགས་ཆ་ཚང་

གཏན་འཁེལ་བའི་ད་ཅང་ཕྱག་པོ་ཞིག་ཡོད་པ་འདི་ང་ཚོའི་བྱང་ཚུལ་དང་དགེ་མཚན་ཡིན། གང་
ལྟར་འདིའི་ཐང་ང་ཚོ་བོད་པའི་མཁས་པ་ཚོ་ཡག་པ་ཡོད།

ད་བར་དུ་ང་ཚོ་རྗེས་ལུས་ཐེབས་པའི་སྐྱོན་ཆ་ཆེ་ཤོས་གང་ཡིན་ཞེས། ཚན་རིག་གི་འགྲོ་སྤངས་
ཡག་པོ་ཤེས་ཀྱི་མེད་པ་འདི་ཡིན། ང་ཚོས་འདིའི་ཐང་སྐྱོབ་སྐྱོང་བྱེད་དགོས། དེ་ནི་སྤྱོད་པ་སྤྱོད་
འཚོལ་བ་ཞིག་མིན་པར། བདེན་དོན་འཚོལ་བའི་ཆེད་ཡིན། ལྷན་པས་རེ་ཚན་རིག་གི་ལམ་ནས་
སོལ་བ་འདྲ་བྱུང་བ་ཡིན་ན་སྤྱོད་པ་སྤྱོད་པའི་འདོད་པ་ཤེས་རྒྱུར་ཕན་ཐོགས་ཡོད་པ་ཡིན། དཔེར་ན།
དཔལ་ཚོས་ཀྱི་གྲགས་པས་སྤྱོད་པ་སྤྱོད་པའི་གྲུབ་མཐའ་སྐྱོང་བའི་དོན་དུ་སྤྱོད་པ་སྤྱོད་པའི་མཁས་པ་ཞིག་
གི་དགེ་སྤྱོད་གི་གཡོག་ལ་བཞུགས་ཏེ་སྤྱོད་པ་སྤྱོད་པའི་གྲུབ་མཐའ་སྐྱོང་བའི་ལོ་རྒྱུས་ཡོད། ང་རང་
ཚོས་ཀྱང་དེ་བཞིན་བྱེད་དགོས། འདས་པའི་སྤྱོད་ཀྱི་གྲུབ་མཐའ་དེ་ཚོ་གལ་ཆེ་ཡིན་ནའང་དེང་
སང་ཕལ་ཆེ་བ་གནས་མེད་ལ་རྩོད་མཁན་ཡང་མེད། འཇམ་སྐྱེད་ཐོག་འཚོ་གནས་མེད་པའི་གྲུབ་
མཐའ་རྙིང་པ་སྐྱེད་པའི་ལམ། ད་ལྟར་འཇམ་སྐྱེད་ཐོག་འཚོ་གནས་ཡོད་དང་ཡོད་བཞིན་པའི་
ལེ་ཤུའི་ཚོས་ལ་སོགས་པའི་ཚོས་ལུགས་མི་འདྲ་བའི་ལྟ་སྐྱབ་གང་འདྲ་ཡོད་དེ་ཚོའི་གཙོ་གནད་ཤེས་
པ་བྱ་བ་ལེ་ཆེ་ཡིན། དེ་ནི་དགག་པ་རྒྱག་པའི་ཆེད་དུ་མིན་པར་བྱུང་བར་ཤེས་པའི་ཆེད་དུ་ཡིན།
རི་ཅོམ་བྱུང་བར་ཤེས་པ་དེ་ཅོམ་གྱིས་རང་ལུགས་སངས་རྒྱས་ཀྱི་ཚོས་ལ་དང་པ་བརྟན་པོ་འགྲུར་
དུ་མེད་པ་ཞིག་ཡོད་བའི་ཡིན། དེ་བཞིན་གོང་དུ་ལུས་པ་ལྟར་བདེན་དོན་འཚོལ་བའི་སངས་རྒྱས་
ཀྱི་ལྟ་སྐྱབ་དང་འབྲེལ་བ་ཡོད་པའི་ཚན་རིག་ལ་སྐྱོབ་སྐྱོང་བྱེད་ཐུབ་ན་སངས་རྒྱས་ཀྱི་ཚོས་ལ་གཉིང་
ནས་ངོ་མཚར་སྐྱེད་དེ་དང་པ་བརྟན་དུ་འགྲོ་བ་དང་། བརྟན་པ་སྤྱིའི་ལབས་འདེགས་བསྐྱབ་རྒྱུར་
ཕན་ཐོགས་ཆེན་པོ་ཡོད་རྒྱུ་ཡིན། ལྷག་པར་མ་འོངས་པར་བོད་པའི་སྤྱི་ཚོགས་ནང་ཚོས་བཤད་
བྱེད་སྐབས་སངས་རྒྱས་ཀྱི་ཚོས་ནས་འདི་འདྲ་གསུངས་ཡོད། དེ་ལ་ཚན་རིག་པས་འབྲེལ་བཤད་
ཡག་པོ་རྒྱག་ཐུབ་པ་ཞིག་བྱུང་ན། དེ་ནི་བོད་ཀྱི་མི་རབས་གསར་པ་རྣམས་ལ་སངས་རྒྱས་ཀྱི་ཚོས་
ངོ་སྤྱོད་བྱེད་པའི་ཐབས་ཤེས་ཟབ་ཤོས་ཤིག་ཆགས་རྒྱུ་རེད། རང་རེ་བོད་པའི་སྤྱི་ཚོགས་ད་ལྟོ་
འདིར་མི་རྣམས་ལ་འགྲུར་བ་འགྲོ་རྒྱུ་ཡིན། བཅོན་ཤོལ་ནང་འགྲུར་བ་འགྲོ་རྒྱུར་མ་ཟད། མ་
འོངས་གཞིས་བྱེས་མཉམ་འཇོགས་བྱུང་བའི་མཚམས་སུ་ཡང་འགྲུར་བ་འགྲོ་རྒྱུ་ཡིན། དེར་བརྟེན་
སངས་རྒྱས་ཀྱི་ཚོས་ངོ་སྤྱོད་བྱེད་པའི་སྐབས་སུ་ཚན་རིག་པའི་འདོད་རྒྱུལ་ཤེས་པའི་ཐོག་ནས་འབྲེལ་
བཤད་རྒྱག་ཐུབ་པ་བྱུང་ན་ཉན་མཁན་ཚོའི་ན་བར་འདུག་བདེ་ཞིང་སེམས་ལ་ངེས་ཤེས་སྐྱེ་བྱུང་བ་
བཅས་ཕན་ཐོགས་ཆེན་པོ་ཡོད་རྒྱུ་རེད་ལྟམ་གྱི་འདུག དེས་ན་རིམ་པས་སྐྱོབ་སྐྱོང་འགོ་འདུགས་
བྱེད་དགོས་པ་དང་། དེ་ཡང་ཐོག་མར་འབྲེལ་ཡོད་ཀྱི་ཆ་ནས་རྣམ་དཔེ་མཛོད་ཁང་གི་འགན་ལེན་

ཐུབ་ན་ཡག་པོ་འདུག་སྐྱེ་མ་པ་བཅས་གནས་ལུགས་རྒྱ་མཚན་འདི་འདྲ་ཡིན། ཞིབ་པ་རིན་པོ་ཆེས་
 འོ་སྤྱོད་གནང་རྒྱ་དང་། འབྲེལ་བའི་ཚོ་བཀའ་མོལ་ཞིབ་པ་ཡོང་རྒྱ་རེད། ངས་སྤྱིའི་གནད་འགག་
 རྒྱུར་ཞུས་ན་སྐྱེ་སྤྱོད་ལོ་ལྟོ་བུ་ལོ་ལྟོ་བུ་ལོ་ལྟོ་བུ་ལོ་ལྟོ་བུ་ལོ་ལྟོ་བུ་ལོ་ལྟོ་བུ་ལོ་ལྟོ་བུ་ལོ་ལྟོ་བུ་
 དང་། ལེན་འབྲུག་དབྱིན་ཇིའི་དམག་ཅེས་བརྗོད་པའི་སྐབས་སུ་མི་མགོ་སེ་ཚོ་ལ་བརྟན་དག་ཕྱི་
 རྒྱུད་བཞེས་བརྗོད་དེ་སྤྱུག་གིས་ལ་རྩོ་གི་ཡོད་པ་དང་། ཡང་སྤྱོད་གས་གཞན་རྒྱ་ནག་གོང་མར་གནས་
 བསྐྱོད་འཇམ་དབྱེད་གོང་མ་ཚེན་པོ་ཞེས་ཏེ་ཅང་དད་པ་བྱས་པ་བཅས་དེ་འདྲའི་ངང་དུས་ཚོད་
 སོང་བའི་མཐའ་མར་ང་ཚོར་གྱིང་ཚེན་པོ་རག་ཡོད། གང་ལྟར་ད་ལྟ་བུ་བརྟན་དག་ཕྱི་སྤྱོད་བར་རེ་
 དགོས་པ་ཆགས་པ་དང་བརྟན་དག་ཕྱི་སྤྱོད་བའི་ཅམ་ཐབས་སྤྱུག་ཀྱང་ཁོང་ཚོར་རང་དབང་དང་
 མང་གཙོ་ཡོད་པ་དང་། འབྲེལ་བའི་སྤྱོད་པའི་ལུགས་ཀྱི་དངོས་གནས་གནས་སྤངས་
 ཡག་པོ་ཡོད། གནས་བསྐྱོད་འཇམ་དབྱེད་གོང་མ་ཚེན་པོའི་ཡུལ་ཁམས་ཀྱི་ནང་ལ་རང་དབང་
 དང་མང་གཙོ་མེད་ལ། འབྲེལ་བའི་སྤྱོད་པའི་ལུགས་ཀྱི་དབང་བསྐྱུར་ཡང་མེད་པ་བཅས་ཀྱི་གནས་སྤངས་ཁག་
 པོ་ཞིག་གི་ཐོག་གནས་ཡོད། ད་ཆ་ཚན་རིག་ཅེས་པ་འདི་ལྟ་བུ་སྤྱོད་གས་པ་གཅིག་པུའི་གནས་ཚུལ་
 མེན་པར་འཇོག་སྤོང་སྤོང་གིས་ཡོད་ཞིག་ཆགས་ཡོད། སྤྱིར་བཏང་སྤོང་གིས་སྤོང་གིས་སྤོང་གིས་སྤོང་
 རིག་སྤོང་སྤོང་བྱས་པ་ལས། སངས་རྒྱུས་ཀྱི་ཚོས་དང་དབྱེད་ཀྱི་གཞུང་སྤོང་གཉེར་བྱེད་སྤོང་
 མཁའ་ཞིག་གི་ཚོན་རིག་སྤོང་སྤོང་བྱས་པ་ཡིན་ན་ཏན་ཏན་གཉེས་སྤོང་ཞིང་གོ་བ་གཏིང་ཟབ་ལོན་པ་
 དང་འདྲི་བ་དང་དོགས་གཙོད་མང་པོ་ཞིག་ཡོད་གི་ཡོད། ཚན་རིག་པས་སྤོང་གིས་སྤོང་གིས་སྤོང་གིས་
 སྤོང་གིས་སྤོང་གིས་སྤོང་གིས་སྤོང་གིས་སྤོང་གིས་སྤོང་གིས་སྤོང་གིས་སྤོང་གིས་སྤོང་གིས་
 མཁའ་ཚོན་རིག་པའི་རང་ལའང་སྤོང་གིས་སྤོང་གིས་སྤོང་གིས་སྤོང་གིས་སྤོང་གིས་སྤོང་གིས་སྤོང་གིས་
 ལྟོ་བས་མགོན་ཚེན་པོ་མཚོག་ནས་སངས་རྒྱུས་ཀྱི་བརྟན་པ་རིན་པོ་ཆེ་ཉམས་པ་མེད་པར་དུས་དང་སྤོད་གས་
 ཐབས་ཅད་དུ་དར་ཞིང་རྒྱས་པ་ཡོང་སྤོང་གིས་སྤོང་གིས་སྤོང་གིས་སྤོང་གིས་སྤོང་གིས་སྤོང་གིས་སྤོང་གིས་
 ལྟོ་བས་ཀྱིས་བཅགས་ཏེ་གདུལ་བྱའི་རེ་བ་དོན་དང་ལྟན་པ་མཛད་པར་མ་ཟད། དེང་གི་འཇོག་སྤོང་འཕྲེལ་
 ཚུལ་ལ་གཞིགས་ཏེ་ཚན་རིག་པ་ལའང་ཐུགས་སྐྱོང་ཉམས་ཞིབ་ཚེན་པོ་མཛད་དེ་སྤོང་གིས་སྤོང་གིས་སྤོང་གིས་
 པ་མང་པོ་དང་འགྲོགས་འདྲིས་བཀྲོ་སྤོང་གནང་སྤོང་སྤོང་གིས་སྤོང་གིས་སྤོང་གིས་སྤོང་གིས་སྤོང་གིས་
 པར་དངོས་གཙོ་སྤོང་གིས་སྤོང་གིས་སྤོང་གིས་སྤོང་གིས་སྤོང་གིས་སྤོང་གིས་སྤོང་གིས་སྤོང་གིས་
 གནས་ལུགས་ཉེན་འབྱུང་ཡིན་པ་གཏན་ནས་མ་གཉེས་པའམ་རང་གི་དམངས་ཚོད་ཀྱིས་ཚོས་ལུགས་ཡིན་ཚད་
 ཚན་རིག་དང་རྒྱབ་འགལ་ཡིན་པར་ངོས་འཛིན་བྱེད་པ་དང་། ཚན་རིག་གི་གཉེས་བྱ་ཁྲུབ་གདུལ་དང་། ཚན་

རིག་འཛིན་པ་སྐྱེས་པ་ལ་བརྟེན་ནས་ཚེས་ལུགས་ཅ་མེད་བཟོ་རྒྱུ་དང་། དེ་ལྟར་ཅ་མེད་བཟོ་ཐུབ་པའི་ཡིན་པའི་
འཕྲུལ་སྐྱེས་ཚེས་པོ་བྱེད་པའི་སྐབས་འདིར་རང་འདི་གདན་ས་ཚེས་པོ་གཙོ་བོར་གྱུར་པའི་བཤད་གྲུ་ཁག་གི་ནང་
ཚན་རིག་གི་སྤྱི་ལོ་གཙོ་བོའི་གནས་ཚུལ་ཁག་གཅིག་སྟོབ་སྟོབ་གནང་དགོས་རྒྱུ་འདི་དེང་གི་ཁ་ཚད་དགོས་གཏུགས་
ཀྱི་གནས་ཚུལ་ཞིག་ཡིན་པ་ལ་ལོ་གོང་ས་མཚོ་ག་ནས་ཐངས་སྤྲུལ་བཀའ་སྟོབ་སྟོབ་ལོད། ད་རེས་ཉོན་ལྷན་
རྒྱུད་སྐྱོད་གྲུ་ཚོང་དུ་དཔལ་གསང་བའི་འཛིན་གསུམ་གྱི་བཀའ་དབང་སོགས་ཀྱི་གསུང་ཚེས་ལྷན་པར་གདན་
ས་དང་རྒྱུད་གྲུ་ཚོང་མཁན་སྤྱི་བཤེས་སོགས་དགེ་ལུགས་ཀྱི་བརྟན་པའི་འཁྲུང་འཛིན་པའི་མི་ཚེ་འཛོམས་པའི་
ཐོག་སྤྱི་ལོ་ ༡༠ ཚེས་ ༡ ཉིན་ད་ནས་ཚན་རིག་སྟོབ་སྟོབ་གི་དར་སྤོལ་ཞིག་གསར་སྟོན་གནང་རྒྱུ་གལ་ཆེ་
ཡིན་པའི་སྐུལ་སྟོབ་བཀའ་སྟོབ་གལ་ཆེ་ཞིག་སྐུལ་ལོད་པ་འདིའི་འཁོར་ཐག་ནིར་མེད་བོད་ཀྱི་རྒྱུང་འཕྲིན་ཁང་
ནས་འདི་གར་མཁོ་འདོན་བྱུང་བ་ལྟར་ཡིག་ཐོག་ཏུ་ཕབ་འབྲེལ་བྱས་པ་ཡིན།)

བོད་ཀྱི་ཚན་རིག་དུས་དེབ་ཀྱི་དོ་སློང་།

ཨ་མཚོ་གཟི་མོ་ཚེ།

༡༡། །དེར་སྐབས་འཛམ་གླིང་རིལ་བོའི་ཁྱིན་འདིར་རང་བཙན་གཙང་མའི་རྒྱལ་ཁབ་གངས་
༡༠༠ སྐོར་ཡོད་པ་དང་། ད་དུང་མི་རིགས་དང་སོ་སོའི་སྐད་ཡིག་རིག་གཞུང་བཙས་འཚོ་གནས་
ཆེད་རང་དབང་དང་ཐོབ་ཐང་བརྩོན་ལེན་བྱེད་བཞིན་པ་ཆེས་མང་པོ་ཡོད། དེ་དག་གི་སྲོད་ནས་
ཆབ་སྲིད་དང་། དཔལ་འབྱོར། ཤེས་ཡོན། འཕྲོད་ལྟུན། རྩ་བུ་མཉམས། རྒྱལ་སྤྱང་དམག་དང་གོ་
ལག་བཙས་ཚན་རིག་དང་དེའི་ལག་རྩལ་ལ་ཇི་ཅམ་གོམས་འདྲིས་ཐུབ་པ་དང་། ཇི་ཅམ་ལག་བརྟུར་
ཐུབ་པའི་རྒྱལ་ཁབ་དང་སྤྱི་ཚོགས་རྣམས་ནི་དེ་ཅམ་གྱིས་ཞི་དྲག་གཉིས་ཀའི་ཆ་ནས་ཚགས་ཚུད་
པ་ཡོད་པ་དང་། དེ་ལ་བརྟེན་ནས་སྤོངས་འབྱོར་མངའ་ཐང་ཆེ་བ། མི་མང་གིས་སྲིད་ཀྱི་ཁེ་དབང་
ལོངས་སྤྱོད་ཤེས་པ། འཚོ་བའི་མཐུན་རྒྱུན་བཟང་བ་ཡོང་གི་ཡོད་པས་མི་ཚད། ད་དུང་མ་འོངས་
པར་སྤྱི་ཚོགས་ཡར་རྒྱས་ལུ་མཐུད་འགོ་བཙས་སུ། ཚན་རིག་གི་རྒྱ་ཚད་གོང་མཐོར་རྒྱུན་མི་ཚད་
དུ་གཏོང་དགོས་པར་མཐོང་། དེའི་ཆེད་འགོ་སོང་ཡང་ཡངས་མེད་གཏོང་བཞིན་པ་མཐོང་ཚོས་
ཡིན།

མི་ལོ་ ༡༠༠༠ གི་སྤྱི་ལོ་དུ་སྤྱི་རིག་སི་ཞེས་པའི་ནང་ཚན་རིག་དར་ཁྲབ་བྱུང་བ་དང་།
དེ་ནི་མིའི་ལོ་རྒྱུས་ནང་ཚན་རིག་དར་བའི་ལོ་རྒྱུས་སྤྱི་མོའི་གྲལ་ཡིན། དེ་ནས་བཟུང་རིམ་པས་
ཚན་རིག་དར་རྒྱས་བྱུང་བ་དང་། རྣམ་པར་བརྒྱ་ཕྱག་འདིའི་སྡོད་འཛམ་གླིང་དམག་ཆེན་དང་
པོ་དང་གཉིས་པའི་སྤྱི་རྒྱུས་སུ་ཡར་རྒྱས་ལུགས་ཆེན་པོ་བྱུང་འདུག དམག་ཆེན་དང་གཉིས་གཉིས་
ཀྱི་རྒྱུས་ཆབ་སྲིད་ལམ་ལུགས་དང་། དམག་དོན་གོ་མཚོན། དཔལ་འབྱོར་ལམ་ལུགས། འཕྲོད་
བརྟེན་སྐྱོན་དང་ལོ་བྱུང། ཐ་ན་སྤྱི་ལོ་འདྲན་ཡིག་འབྲེལ་དང་ཁ་པར་གཏོང་ལེན་རྒྱུན་ཆད་ལོ་རེ་
བཞིན་ཚན་རིག་དང་འབྲེལ་བ་ཇི་ཆེ་དང་ཇི་ཟབ་དུ་འགྱུར་བཞིན་པ་རེད། ད་ཆ་ཚན་རིག་ཟེར་
དུས་མིའི་སྤྱི་ཚོགས་ལ་ཁེ་ཕན་སྐྱབ་མཁན་གཙོ་བོར་ངོས་འཛིན་བྱེད་པ་དང་། སྤྱི་ཚོགས་དང་ཁ་
བྲལ་ཐབས་མེད་པའི་རིག་གཞུང་གལ་པོ་ཆེ་ཞིག་དུ་གྱུར་བྱེད་པ་རེད། ཚན་རིག་གི་རིག་པའི་གཞུང་
ལུགས་སྲོན་ཆད་དར་སྲིལ་ཆེན་པོ་མ་བྱུང་བའི་རྒྱལ་ཁབ་བོད་དང་བོད་ཆེན་པོའི་ཡུལ་ཁམས་སུ་འང་།
དེར་སྐབས་ཚན་རིག་གི་ལམ་སྲོལ་རྒྱ་ཆེར་དར་འགོ་རྒྱུས་ཟེན་པ་རང་ཅག་གིས་ངོས་འཛིན་ཐུབ་
པ་གནད་དགོས། སྲོན་ཆད་བོད་དུ་ཚན་རིག་གི་རྩ་སྲོད་དང་རྒྱང་ཐག་རིང་དྲགས་པས་ཆབ་སྲིད་
དཔལ་འབྱོར་ཤེས་ཡོན་སོགས་ཚགས་མ་ཚུད་པ་དང་འཐུས་ཤོར་སོང་། དེ་ལ་བརྟེན་ནས་རང་

ཡུལ་མི་ལ་ཤོར་བ་གསལ་པོར་མཐོང་བྱུང། སྤྱི་གུ་འདྲུག་གང་ཡིན་ཀྱང་། ལམ་ལུགས་སྲོལ་བཅའ་
 ཁྲིམས་ཤིག་ཙུ་བར་འཛིན་དགོས། ལམ་ལུགས་སྲོལ་དེ་ཚན་རིག་དང་མཐུན་པ་དང་། ལག་བསྟར་
 བྱ་མཁན་གྱིས་ཀྱང་ཚན་རིག་དང་མི་འགལ་པའི་ཐོག་འཛིན་སྤོང་བྱས་ན། སྤྱི་གུ་འདྲུག་དེ་སྲ་བཏན་
 དུ་གནས་ཐུབ་པ་རེད་མ་གཏོགས་ཚེས་ལུགས་དང་། གནའ་དེང་གི་ཁྱད་པར་གྱིས་མིན་པ་གསལ་
 པོ་རེད། འདི་ནི་འདས་པའི་ལོ་རྒྱུས་ད་ལྟ་བུ་ན་ལམ་དུ་གསལ་བཞིན་པའི་གནས་ཚུལ་ཡིན། ད་
 ཚ་གཞིས་བྱེས་གཉིས་ཀར་སྤྱི་ཚོགས་ཀྱི་ལམ་ལུགས་དང་། དཔལ་འབྱོར་ཤེས་ཡོན། ཐ་ན་སྤྱི་གུ་
 འདྲུགས་ཁག་གི་འཛིན་སྤོང་དང་བཅས་པ་ཚན་རིག་གི་ལམ་སྲོལ་དང་ལོ་རྒྱུས་བཞིན་འབྲེལ་བ་ཇེ་ཆེར་
 གྱུར་དང་འགྱུར་བཞིན་པ་ཡིན། མི་རབས་གསར་པའི་ཁྲིད་དུ་ཤེས་ཡོན་ཅན་གྱི་མི་སྣ་ཇི་ཅམ་མང་
 དུ་སོང་བ་དེ་ཅམ་གྱིས་ཚན་རིག་གི་རིགས་ལམ་ལ་བརྟེན་བཀུར་ཆེ་རུ་འགྲོ་རྒྱུ་དང་། འདིས་མཚོན་
 ཚན་རིག་གི་རིགས་ལམ་འདི་ཉིད་རིམ་གྱིས་བོད་མི་རིགས་ཀྱི་སྤྱི་ཚོགས་ནང་གཤེད་འཛིན་བྱ་ཡུལ་
 ཆེ་ཤོས་སུ་འགྱུར་རྒྱུ་རེད།

རིགས་ལམ་འདི་ཉིད་གསལ་པོར་སྤྱི་བཟོད་ཀྱི་ལམ་ལུགས་སྟོན་ཐུབ་པའི་སྐད་ཡིག་དེ་ཉིད་ཀྱང་
 སྐད་ཡིག་ཐམས་ཅད་ཀྱི་ནང་ནས་གལ་ཆེ་ཤོས་སུ་འགྱུར་རྒྱུའི་ཁ་སྤོགས་གསལ་པོར་མཐོང་བྱུང།
 དེ་ལྟར་མི་ཐུབ་པའི་སྐད་ཡིག་ནམས་ཇེས་ལུས་ཅན་དང་། དེང་རབས་ཀྱི་སྤྱི་ཚོགས་ཀྱི་ཁེ་ཕན་
 སྐབ་མི་ཐུབ་པར་དོས་འཛིན་བྱེད་འོངས་པས་བོད་ཀྱི་སྐད་ཡིག་འདི་ཉིད་ཉམས་ཆགས་སུ་འགྲོ་བའི་
 ཉེན་ཁར་ཚུད་ཟིན། ད་ལྟའི་ཆར་མི་རབས་ཀན་པ་ཚོར་གོམས་སྤོང་མེད་པ་དང་། ལྷག་པར་
 ཚོས་ཀྱི་སྤྱི་བཟོད་ཆད་མཐོ་ཡོད་པའི་གདན་ས་ཆེན་པོ་ཁག་གི་ནང་ཚན་རིག་གི་ལྟ་བུ་འཆད་སྟེལ་
 ཚུགས་མེད་པའི་ཁར། ད་དུང་རྒྱུན་གྱི་གོམས་གཤིས་ནང་ཚོས་ཀྱི་ལྟ་བུ་དང་ཚན་རིག་གི་རྣམ་གཞག་
 གཉིས་ཀྱི་དབར། གཅིག་གིས་ཅིག་ཤོས་ལ་གཞོད་པའི་འགལ་འདྲུ་ཆེན་པོ་མེད་དམ་སྟམ་སྟེ་བྱུགས་
 དོགས་ཆེན་པོ་གནང་གི་ཡོད། དཔེར་ན། གནའ་བོའི་ལོ་རྒྱུས་ལྟར་ལུ་ལུ་སྤོགས་སུ་ཚན་རིག་དར་
 ཁྲབ་ཀྱི་བརྒྱུད་རིམ་ནང་ཚན་རིག་གི་ལྟ་བུ་འཛུམ་སྤོང་རིལ་བོའི་ཆགས་ཚུལ་ལ། སྐབས་དེ་དུས་
 ཀྱི་ཚོས་ལུགས་དབང་འཛིན་པས་དགག་པ་བྱས་པས་མི་ཚད། ཡུལ་དེའི་ཚོས་ལུགས་པའི་ལྟ་བུ་
 དང་། ཡོངས་སུ་མི་མཐུན་པའི་ཚན་རིག་གི་འདོད་ཚུལ་བཟོད་མཁན་མི་ཉུང་བར། ཤས་མི་བཟོད་
 པའི་བརྒྱུད་འཛོག་ཚོད་མེད་ཐོག་པ་དང་། སྤོག་གི་ཉེས་ཆད་ཀྱང་ཐོག་ཡོད་པ་རེད། དེ་དང་སྤོགས་
 མཐུན་པའི་གནས་ཚུལ། ཨ་རབ་ཀྱི་ཡུལ་ཁག་རྒྱ་གར། རྩོམ་ཤེས་ཤི་ཡའི་ནང་ཚན་རིག་གི་
 རྣམ་གཞག་འཆད་པ་དེས་ཚོས་ཀྱི་ལྟ་བུ་འཆད་སྟེལ་བྱ་རྒྱུའི་གོམས་སུ་ཡིད་ཆེས་བྱ་བྱུ་བར་ཞོག
 ཚན་རིག་པ་ཡིན་ཕྱིར་ཚོས་ལུགས་པ་ཞིག་ཡིན་མི་སྲིད་པ་དང་། ཚོས་ལུགས་པ་ཞིག་ཡིན་ཆེ་ཚན་

རིག་གི་ལྷ་བར་དགག་པ་རྒྱག་དགོས་པའི་མཐོང་ཚུལ་དང་བག་ཆགས་འཇུག་པོ་ཞིག་ཡོད། མཐོང་ཚུལ་འདི་ནི་སྤྱིར་གྱི་གནད་པོའི་རིག་གཞུང་དང་། ཡང་སློབ་ཚེས་ལུགས་ཉམས་པའི་རྒྱ་རྒྱུན་གཙོ་བོ་ཞིག་ཆགས་རྒྱུ་ཡིན། སྤྱིར་ནང་པ་སངས་རྒྱས་པ་དང་རྣམ་པ་རྒྱལ་པ་ཆེན་པོ་པོད་དུ་དར་བ་ལ་མཚོན་ན། རང་པ་སངས་རྒྱས་པའི་གྲུབ་མཐའ་སྐྱེ་བ་བཞིའི་བཞེད་པ་རྣམས་ལ་སྤྱོད་པ་རིས་མེད་པར་གསན་བཞེས་གནང་བ་དང་། གཏན་ལ་ཕབ་ཡོད་པས་དང་ཐོག་ནས་གྲུ་ཡངས་ཅན་གྱི་ཚང་གཞི་རྒྱ་ཆེན་པོ་ཞིག་བཏོང་། རྒྱ་གར་གར་ལུ་བ་དང་རྫོ་བུར་ཐམས་ཅད་དུ་རྒྱ་བའི་སྤྱི་ནང་གི་མཁས་པ་ཀུན་ལ་མཚན་སྟན་གྱིས་ཁྲུབ་པའི་རྣམ་དཔྱད་ཅན། རྒྱ་བ་པ་རྣམ་མཁའ་ལྟར་ཡངས་པའི་པར་ཏེ་ཆེན་པོ་རྣམས་ཀྱི་བཞེད་སྲོལ་དང་མིག་ལྡོས་བཟང་པོ་དོ་ལག་རྒྱུད་ཀྱི་རྒྱལ་དུ་བུང་བཞིག་ཡིན། ལྷ་བས་དེ་དུས་སུ་ནང་པའི་པར་ཏེ་རྣམས་ཀྱིས་རྒྱ་གར་ནང་གི་སྤྱི་རོལ་སུ་རྟེན་གས་པའི་གྲུབ་མཐའི་གནད་མཐའ་དག་ལ་འདྲ་སློབ་སློང་གནང་ཞིང་། གྲུབ་མཐའ་དེ་དག་གི་ལེགས་ཆ་ཐམས་ཅད་གྲངས། མི་ལེགས་པའི་ཆ་ལམ་གྱིས་གོ་ལ་ས་རྣམས་ལ་དགག་པ་མཐའ་སྤྱིན་པ་གནང་བས། ཐོག་པ་ཆེན་པོའི་རྣ་སྤྱོད་ཅེས་ཆེས་སྤྱོད་པོ་སྤྱོད་དག་ཞིག་དུ་གྱུར་པ་དང་། ཆབས་ཅིག་དབང་པོ་རྣོན་པོ་དག་ལ་ཡིད་ཆེས་བརྟན་པར་བྱེད་པའི་ལོགས་སེལ་འབྲོགས་འདོན་རྒྱབས་ཆེན་པོ་ཞིག་དུ་གྱུར།

ནང་པའི་གཙུག་ལག་ཁང་དང་ཚོས་རྩེ་ནང་དུ་འདྲ་སྤྱོད་པོ་ཞིག་ལྷ་བ་མི་འདྲ་བ་དུ་མའི་རྣམ་གཞག་ལ། བཤོ་སློང་བརྒྱལ་བརྟག་གནང་ཆོག་པའི་ཆེས་གྲུ་ཡངས་ཅན་འདི་བུང་བས་ད་བར་ཐོག་པ་ཆེན་པོའི་གྲུབ་མཐའ་ཁོར་ཡུག་ནང་རྣམ་དཔྱད་ཅན་མང་པོ་སྤྱོད་སྤྱིར་བུ་གྲུབ་པ་བྱུང་། དེ་རྣམ་རང་ལ་རྣམ་དཔྱད་ཀྱི་རྩལ་ཡོད་ན་དོམས་ཆོག་པའི་ཁོག་ཡངས་གིང་། རིགས་པའི་གནད་རྒྱ་ཆེ་སུ་མཐའ་མེད་པས་སྤུར་བུར་བཀའ་བས་ཐོག་པ་ཆེན་པོའི་རྣ་སྤྱོད་འདིས། ལུལ་ལ་ངེས་པ་མེད་པ་སྤྱོད་པ་བཞི་མཚམས་བརྒྱད་ཀྱི་རྒྱལ་ཁབ་དང་རིགས་རུས་མ་ངེས་པ་གམ་འདྲིལ་དཀར་ལྟ་དང་། ལྷ་ལོ་སེར་ནག་གི་དབྱེ་བ་མེད་པར་རྣམ་དཔྱད་ལྷན་པ་རྣམས་ཀྱི་ཡིད་དབང་རབ་དུ་འཕྲོག་ཅིང་། སེམས་ལ་རྒྱ་དུ་བུང་བའི་ཆོམས་པ་བྱིན་པས་དུས་ད་རྣམ་པའི་བར་དུ་རྣ་གྲུབ་འདི་འཚོ་གནས་གྲུབ་པ་ཡིན་གྱི། དྲག་ལུགས་ཀྱིས་བརྟེན་གས་པ་འཇུག་ དཔལ་འབྱོར་གྱིས་བརྟེན་པ་སོགས་རྣོབས་དང་འབྱོར་བའི་སྤྱང་སྤྱོད་འོག་འཚོ་གནས་བྱས་པ་ཞིག་མིན་པ་གཟུ་བོར་གནས་པའི་ཚོན་རིག་པས་ཁས་ལེན་བྱེད།

ད་ཆ་དུས་ལས་ཡོལ་བེན་པའི་གནད་པོའི་སུ་རྟེན་གས་པ་དག་གི་ལྷ་བར་ཐོས་བསམ་བརྒྱལ་བརྟག་བྱས་ནའང་། དུས་སྐབས་ལ་མཁོ་བའི་ངེས་ཤེས་རྣམས་ལོ་དང་རྣམ་དཔྱད་གསར་པ་དེ་ཅམ་འབྱེན་རྒྱ་མེད། དེ་ལོ་ནི་ཅི་ཞིག་བྱ་ཞེ་ན། མིག་དཔེར་འེས་པའི་གནད་པོའི་རྒྱ་གར་གྱི་པར་ཏེ་དང་པོ་དེ་གྱི་ལོ་རྒྱུ་བ་དག་གི་རྣམ་ཐར་ལ་ཁ་མིག་ཡར་བརྟེན་བྱས། དུས་སྐབས་སོ་སོར་དར་ཁྲུབ་ཆེ་བའི་རིག་

པའི་གཞུང་ལུགས་གཙོ་བོ་རྣམས་ལ་སློབ་སྦྱོང་གིས་ཉམས་འོག་ཏུ་ཚུད་པ་དང་། དེ་དག་གིས་པའི་
 རྣམ་དཔྱད་པའི་སྤྱད་ནས་རྣམ་ཚུན་པའི་མཚོན་ལ་སོ་འདོན་པའི་དཔེ་ལྟར། ཐེག་པ་ཆེན་པོའི་ལྷ་གྲུབ་
 ཀྱི་གནད་རྣམས་ཚན་རིག་གིས་ཟུར་རྒྱུ་བྱས་ཏེ། རྒྱ་ཆེ་པའི་འཛམ་གླིང་གི་རྣམ་དཔྱད་ལྷན་པ་
 རྣམས་ལ་ཐེག་པ་ཆེན་པོའི་ལྷ་སྦྱོང་གིས་ཚེས་པ་ལྷག་པོར་རྟེན་གྲུབ་ན་ང་ཚོའི་མི་རབས་འདིས་
 སྤྱི་ཚོགས་ལ་ལེགས་སྤྱིས་ཆེན་པོ་སྤུལ་བ་ཡིན། འདི་ནི་གནད་ས་ཆེན་པོའི་མཁའ་དབང་རྣམས་
 ཀྱི་སྤྲལ་པར་བབས་པའི་ལས་འགན། སྤྱིར་བཏང་མེད་ལ་ཡུས་ཤོད་ས་དེ་བས་ཀྱང་མེད་པའི་ཁྱར་
 རྩེ་མོ། མ་ཐེག་ན་མི་རབས་སྤེལ་མེད་རྣམས་དཔྱད་ཅན་རྣམས་ཀྱི་མདུན་སར་ངོ་ཡང་གནོད་དགོས་
 པ་ཆགས་རྒྱ་ཐེ་ཚོམ་མི་དགོས་པ་རེད། དེ་ལྟར་གཡོལ་ཐབས་མེད་ལ་གོམ་གང་སྤྱི་བཤོལ་གྱང་
 གནང་མི་ཤེས་པའི་རྒྱ་མཚོན་འདི་དག་ལ་གཟིགས་དང་། འཛམ་གླིང་སྤྱིའི་ཤེས་བྱར་གྱུར་པའི་
 ཚན་རིག་འདི་ལ་སེར་སྐྱེ་མི་མང་དང་རྟོག་པར་མཁས་དབང་རྣམས་ཀྱིས་ཐུགས་སྦྱང་གནང་དགོས་
 པ་གསལ་པོ་མ་རེད་དམ། རང་ལག་ན་ཡོད་པའི་ཐེག་པ་ཆེན་པོའི་ལྷ་སྦྱོང་ལ་མཚོན་ན་ཚན་རིག་
 གི་ལྷ་བ་དང་གཤིབ་བསྐྱར་བྱེད་རིག་ཡོད་པའི་མི་ཚང་ཟབ་ཅིང་རྒྱ་ཆེ་པའི་གནད་ཚང་ལ། གཞན་
 དང་འདྲིས་གཤིབ་བྱུང་པའི་གྲུ་ཡངས་ཀྱི་གཤིས་ཀྱི་ཡང་ཡོད་པ་ནི་བོད་པ་ཙམ་མ་ཡིན་པར་སྤྱི་རྒྱལ་
 ཚན་རིག་པས་རྒྱུར་ངོས་འཛིན་གནང་གི་ཡོད།

དེར་བརྟེན་དུས་རབས་ཉི་ཤུ་པའི་ཚན་རིག་གི་མེས་པོ་(ཨེ་ལ་སྐར་ཏེ་ ཨ་ཡིན་ས་ཏིན་)ཞེས་
 པས་ཕྱ་རྒྱལ་རིག་པའི་ལྷ་པའི་མཐར་ཐུག་དབུ་མའི་ལྷ་པའི་སྤྱོད་སྤྱོད་སྤྱོད་དུས་པས། ཚོས་ཁས་
 མི་ལེན་པའི་དམར་པོའི་ལུགས་འཛིན་པས་ཡིད་ཆེས་མ་བྱུང་པར་ཚན་རིག་པའི་མེས་པོ་(ཨ་ཡིན་
 ས་ཏིན་)ཚེ་མཇུག་སྦྱོར་པར་གྱུར་པ་རེད་ཅེས་མཇུག་སྦྱོར་བྱས་ཡོད། གཏོང་ཟབ་ཅན་གྱི་ནང་
 པའི་ལྷ་གྲུབ་འཛིན་པའི་མི་རྣམས་རང་གི་ལྷ་སྦྱོང་ཅུ་བར་བཟུང་། དེའི་ཐོག་ལ་དེང་རབས་ཀྱི་ཚན་
 རིག་གི་ལྷ་པའི་ཁེ་ཕན་རྣམས་རྒྱུར་ལེན་ཤེས་པའི་རྒྱ་ཆེ་གྲུ་ཡངས་ཀྱི་བསམ་སྦྱོང་དང་། རྣམ་དཔྱད་
 དང་ལྷན་པར་བྱ་རྒྱ། དུས་སྐབས་འདི་ལ་ཏ་ཅང་གི་གནད་ཆེན་པོ་ཆགས་ཡོད། ད་ལྟོའི་ཆར་
 རྒྱབ་སྤྱོད་ས་ཚན་རིག་པས་རྒྱུར་སློབ་སྦྱོང་གནང་ནས་ནང་པའི་ལྷ་གྲུབ་ཀྱི་ལེགས་ཆ་རྣམས་ཕར་ལེན་
 འགྲོ་བ་མ་གཏོགས་ང་ཚོའི་རིག་གཞུང་གོང་ན་མེད་པ་ཡིན། ལྷ་ན་མེད་པ་ཡིན་གསུང་མཁན་གྱི་
 རང་པའི་མཁས་དབང་རྣམ་གྱིས་ཚན་རིག་གི་ལེགས་ཆ་རྒྱུར་སྐྱབས་པ་ཏ་ཅང་ཉུང་། དེ་མ་བྱུབ་
 བ་རྗེས་ལུས་ཐེབས་པའི་མི་རབས་ཞེས་མི་རབས་སྤེལ་མ་རྣམས་ཀྱིས་ང་ཚོར་མིང་འདོགས་ཤིག་དཔ་
 རྟེན་དུ་འབྱུང་སྲིད། དེས་ན་རང་ཅག་གིས་མི་ལུས་འདི་གོ་ཚོད་པོ་ཞིག་གནང་བཞེད་ཆེ་ཚན་རིག་
 གི་ལྷ་གྲུབ་ལ་ཐུགས་སྦྱང་སྐྱར་སྤེལ་ཆེ་བ་གནང་དགོས། འོན་ཀྱང་ཚན་རིག་ཅེས་པ་རྣམ་གྲངས་

མང་ལ་རྒྱ་ཆེ་གཏོང་བ་ལ་ཅིག་ཡིན་པས་རྒྱུ་ལ་རྣམ་དུ་གཅིག་ཅུམ་བདམ་ནས་དེའི་སྟེང་ནས་འགོ་
 འཇུགས་གནང་རྒྱ་ལག་ལེན་གྱི་ཆ་ནས་མཁུ་པའི་ལུགས་ཡིན། དེ་འདྲར་སོང་། རང་པ་སངས་
 རྒྱས་པའི་རྟེན་འབྲུང་ལྟ་བུ་དང་འབྲེལ་ཆེ་ལ། ཚན་རིག་གི་རྣམ་དུ་གཞན་པ་རྣམས་དང་འབྲེལ་
 ཆེ་བའི་ཆ་ནས་ཕྱ་རྟུལ་རིག་པ་དང་། སེམས་དོན་རིག་པ་གཉིས་ཐོག་མར་དམིགས་པའི་གཏང་
 སོར་བདམས་ནས་སློབ་པར་རིགས་པ་ཡིན། དེའི་ཆེད་དུ་ཐོག་མར་ཡ་སྤྱི་ནོར་ཡ་གོང་ས་ཡ་སྐྱབས་
 མགོན་སྐུ་འཕྲེང་བརྒྱ་བཞི་པ་ཆེན་པོའི་བཀའ་ཚིག་པན་བོད་གཞུང་དཔེ་མཛོད་ཁང་གི་སྤྱི་བོར་སྐྱུལ་
 བ་བཞིན་འདི་ག་བོད་གཞུང་དཔེ་མཛོད་ཁང་ནས་བཀོད་སྤྱོད་ཞུས་ཏེ། ཤེས་པར་བྱ་བའི་ཡུལ་འདི་
 གཉིས་གང་རུང་ཐོག་ལ་ལེགས་བྱང་རྒྱུ་པའི་སྤྱི་རྒྱལ་དང་རྒྱ་གར་གྱི་མཁུ་པ་དང་གདན་དངས།
 གདན་སའི་མཁུ་པ་དང་སློབ་མཁོ་བའི་སློབ་གཉེར་བ་གངས་བཅད་ལ་དོ་སློབ་དང་སློབ་འབྲིང་།
 རིམ་པས་ཚན་རིག་གི་མིང་ཆོག་བོད་སྐད་དུ་ཡབ་བསྐྱར་གྱིས་བོད་ཀྱི་སྐད་ཡིག་ཕྱག་ཏུ་གཏོང་རྒྱ་
 སོགས་ཆེད་དུ་བར་བཟུང་། གཞི་རྒྱ་ཆེ་ལ་འཇོན་མཐའ་མེད་པའི་ལས་དོན་གལ་པོ་ཆེ་འདི་དུ་
 འཇུགས་ཞུ་རྩིས་ཡིན། དེའི་གཞིགས་འདེགས་སུ་འདི་ག་བོད་ཀྱི་དཔེ་མཛོད་ཁང་ནས་བོད་ཀྱི་ཚན་
 རིག་དུས་དེ་བུ་ཅེས་པ་ལོ་རེར་འདོན་ཐེངས་གཉིས་རེ་ཞུ་རྒྱུའི་འབད་རྩིས་འགོ་འཇུགས་ཞུས་པ་ཡིན།

ས་ཡན་སི་ཞེས་པའི་ཐ་སྐད་ལ་དབྱེད་པ།

ཚོམ་རྒྱུག་པ།

༥ ས་ཡན་སི་ཞེས་པའི་ཐ་སྐད་འདི་ནི་དེང་འཇམ་སྒྲིང་སྤེལ་པོར་ཡོངས་གྲགས་ཤིག་ཡིན། རང་
རེ་བོད་ནང་ས་ཡན་སི་ཞེས་པའི་ཐ་སྐད་འདི་ཉིད་ཚན་རིག་ཏུ་འབོད་པ་དྲན་དབང་དགེ་འདུན་ཚོས་
འཕེལ་གྱི་སྐབས་སུ་ཡོངས་གྲགས་ཤིག་མིན་པ་འདྲ། གང་ཡིན་ཟེར་ན། གང་གི་བརྩམས་ཚུལ་
སུ་ས་ཡན་སིའམ་རིགས་པ་གསར་པའི་ལུགས་ཀྱི་ལྟ་བུ་ཞེས་གསུངས་པའི་སྤྱིར། གཞན་ཡང་གང་
གི་བརྩམས་ཚུལ་སྤྱ། དང་སང་རབ་ཏུ་བྱུང་སྟེ་ཏེ་ལོ་ལ་རྒྱུན་བྱ་བ་གྲགས་ཆེ་ཞིང་སིང་ག་ལའང་བཞུགས་
པ་དེས་སྤྱིས་སངས་རྒྱས་ཀྱི་ཚོས་ལ་ས་ཡན་སིའི་ཚོས་ཏེ་རིགས་པའི་ཚོས་དང་ཚོས་ལུགས་གཞན་
ལ་དང་པའི་ཚོས་ཟེར།* ཞེས་སོགས་ལས་ཤིན་ཏུ་གསལ་བ་ཡིན། འོན་ཀྱང་དེ་རྗེས་དུས་ཡུན་
ངེས་གཏན་མེད་པའི་ནང་རང་རེའི་སྤྱི་ཚོགས་སུ་ས་ཡན་སི་ལ་ཚན་རིག་གི་ཐ་སྐད་ཀྱིས་བརྒྱགས་
ཏེ་ཉུང་མཐར་ཡང་མི་ལོ་ལྔ་བརྒྱ་ལྷོད་ཞིག་སྤྱིན་པ་མ་ཟད་དེ་ཆ་ཐ་སྐད་འདི་ཉིད་ཤིན་ཏུ་ཡོངས་གྲགས་
སུ་གྱུར་ཡོད། ཐ་སྐད་འདི་ལ་མཁས་པ་རྣམས་ནས་སྐབས་འགར་དག་ཆ་ཅུང་ཟད་འབྲི་ཚུ་ལ་མི་
འདྲ་བ་བྱུང་ཡོད། དཔེར་ན་མཚན་རིག་དང་ཚན་རིག་ལྟ་བུ་ཡིན།

གལ་ཏེ་དེང་གི་སྐབས་འདིར་དྲན་དབང་དགེ་འདུན་ཚོས་འཕེལ་མཚོག་ལ་ས་ཡན་སི་ཞེས་པའི་
ཐ་སྐད་འདིར་རང་རེ་བོད་ཀྱི་ཐ་སྐད་ཅིག་སྐྱར་བཅུག་པའི་དབང་དུ་བཏང་ན་ཕལ་ཆེར་གང་ཉིད་
ནས་གོང་གི་རང་ཉིད་ཀྱི་བཤད་པ་དང་ཡོངས་གྲགས་ཀྱི་བེད་སྤྱོད་ཐུན་མོང་ལ་གཞི་བཅོལ་ནས་ངེས་
པར་མཚན་རིགས་ཞེས་པའི་ཐ་སྐད་གདགས་རྒྱ་ཡིན་པར་རང་ཉིད་རེ། འོན་ཀྱང་ཐ་སྐད་ནི་ཐ་
སྐད་རང་ཡིན་པས་གང་ཞིག་བརྗོད་ཀྱང་རང་གི་བརྗོད་བྱ་ཚུལ་བཞིན་ཐོན་ཐུབ་ན་དེ་ཉིད་ཀྱིས་ཚོགས་
པ་ལས་དགོས་མེད་ཀྱི་ཚོགས་གི་ལོ་མས་དོན་སྤྱིར་བཏང་ཡང་ན་དོན་དུ་འགྲིགས་ཀྱང་སྤྱི་ཚོགས་
ཀྱི་ཡོངས་གྲགས་བེད་སྤྱོད་ལུགས་ཆེར་ཟེན་པ་ཞིག་དང་དངོས་སུ་འགལ་བ་བེད་སྤྱོད་བྱེད་པ་ནི་ཚོ་
ལུན་གྱི་བྱ་བར་མི་སེམས་སོ། །སྤྱིར་ས་ཡན་སི་ཞེས་པའི་ཐ་སྐད་འདི་ནི་ལེ་འཛིན་གྱི་སིན་ཏེ་ཡ་ཞེས་
པ་དེ་ནས་བྱུང་བ་ཡིན། དེ་ལོ་དོན་ནི་ཤེས་པའམ་ཤེས་བྱ་ཞེས་པའི་དོན་ནོ། །རང་རེ་བོད་ཡིག་
ནང་ཚན་རིག་ཅེས་འབྲི་བ་ན་རིག་ཅེས་པའི་ཚོགས་བྱིམ་དེ་ཡིས་དོན་དུ་ཤེས་པའམ་ཤེས་བྱར་གོ་མི་

* དགེ་འདུན་ཚོས་འཕེལ་(༡༩༠༩-༡༡)གངས་ཅན་རིག་མཛོད་ ༡༡ ཤོག་གངས་ ༡༤-༡༩
བོད་རྒྱུང་ས་བོད་ཡིག་དཔེ་རྒྱུང་དཔེ་སྐྱུན་ཁང་། ༡༩༩༠

ཐུབ་པ་མིན། ཚན་ཞེས་པའི་ཚོག་གྲིམ་ལེ་རིན་གྱི་ཐ་སྐྱོད་དངོས་མར་མེད་ཀྱང་ཚན་རིག་གི་ཞིབ་
འཇུག་ཚང་མར་གོ་རིམ་དང་ལྡན་པ་འཇུག་ཚན་པ་ཚན་པ་བྱས་ཏེ་བརྟག་དབྱེད་ཀྱི་ལས་སུ་ཞུགས་ཀྱི་
ཡོད་པའི་རྒྱ་མཚན་གྲིམ་ས་ཡན་སི་ལ་ཚན་རིག་ཅིས་པ་འདི་ཉིད་དོན་ལ་ཤིན་ཏུ་འབྲས་པར་སེམས་
སོ།།

དེར་རབས་ཀྱི་ཚན་རིག་དང་ནང་ཚོས་དབར་འགལ་འབྲེལ་སྒྲ་ཚོགས་ཡོད་པ་ནི་རྟེན་འབྲེལ་
གྱི་རང་བཞིན་དུ་ཟད། དེ་རྩོམ་ལོང་དེར་ཚན་རིག་གི་གྲགས་པའི་རྗེས་སུ་འབྲས་ཏེ་རང་རེའི་
བཤད་པ་ཡོངས་རྒྱུགས་ཚན་རིག་དང་ལུ་ཚུགས་ཀྱིས་སྐྱར་བཞི་རང་ཉིད་ངལ་བའི་རྒྱ་ཁོ་ནར་ཟད།
ཚན་རིག་གི་རིག་གནས་ནི་མི་ཕལ་པ་རྣམ་དཔྱད་ཅན་རྣམས་ཀྱིས་སྤེལ་དངོས་པོའི་གནས་ལུགས་ལ་
རང་དོས་ནས་ཇི་ཅམ་སྤྲིད་པའི་གནད་དོན་རྣམས་བསམ་སྦྱོའི་རྒྱ་མཚན་དང་ཚན་རིག་གི་བརྟག་
དབྱེད་ཁང་ནང་བརྟག་དབྱེད་བྱས་ཏེ་རྟོག་གཏན་ལ་ཕབ་པའི་རྣམ་གཞག་གི་ཚན་པ་ཞིག་ཡིན།
དེས་ན་རྟོག་དོན་ཕལ་ཆེ་བ་ཉེ་མཚུངས་ཅོམ་ཡིན་པ་ལས་དོན་དུ་གནད་དོན་དེ་ཉིད་ལས་འགྲུར་བ་
མེད་པ་ཡིན་པ་ད་བར་གྱི་ཚན་རིག་པ་སུས་ཀྱང་ཁས་ལེན་བྱས་མེད་པ་མ་ཟད་འགྲུར་འགྲུར་ཡང་
ཁས་ལེན་མི་བྱེད་པ་ཡིན། གལ་ཏེ་ཚན་རིག་པ་ཞིག་ནས་རང་གི་རྟོག་དོན་རྣམས་མཐར་ཐུག་གམ་
རྟོག་མེད་དུ་ཁས་ལེན་པའི་དབང་དུ་བཏང་ན་དེ་ཉིད་ནི་ཚན་རིག་པའི་བཞེད་པ་དང་སྤྱིན་ཅི་ལོག་
ཏུ་འགྲུར་བ་ཡིན།

མདོར་ན་ཚན་རིག་གི་རྣམ་གཞག་ནི་ཉིན་རེ་ཉི་རེར་ཡར་རྒྱས་འགྲོ་བཞིན་པ་ཡིན་པ་ལས་སྐྱ་
མོའི་རྣམ་གཞག་གཏན་ལ་ཕབ་ཐོན་པ་རྣམས་ལ་མཁྲེགས་གཟུང་བྱེད་པ་དེ་འདྲ་ཅ་བ་ཉིད་ནས་མིན།
དེས་ན་ཚན་རིག་པས་རྟོག་དོན་གང་ཞིག་ཡིན་ཡང་དེ་ནི་མཐར་ཐུག་གམ་རྟོག་མེད་ཀྱི་བདེན་པ་ཞིག་
མིན་ལ། དོན་ཀྱང་གནས་སྐབས་ཚན་རིག་པ་རང་དོས་ལ་རྟོག་ཏེ་དེ་ཉིད་ཚན་རིག་གི་བདེན་པ་
ཞིག་ཡིན་པ་ལ་ནི་གདོན་མི་ཟ། སངས་རྒྱས་བཙུན་ལྷན་འདས་ཀྱིས་བཀའ་སླུབ་པའི་བདེན་པ་ཞིའི་
གནས་ལུགས་ནི་བདེན་པ་ཉག་ཅིག་ཡིན་པ་ལས་སྤྱིས་འགྲུར་ཉམས་ལེན་པ་ཞིག་ནས་རང་གི་ཉམས་
ལེན་གྱི་འབྲས་བུར་འཁོར་བ་འཇུག་ལྡོག་གི་རིམ་པ་དེ་བཞིན་གསལ་བས་པས་པས་པས་ལོགས་
སུ་འགྲུར་བ་ཞིག་རྟོག་དུ་མེད། བརྟག་པ་མཐའ་གཟུང་གི་དབང་དུ་བཏང་སྟེ་འཁོར་བ་འཇུག་ལྡོག་
གི་རྣམ་གཞག་གསལ་བ་ཞིག་རྟོག་ན་དེ་ནི་གསོར་མི་རུང་བའི་ལྷ་བ་ཉག་ཅིག་ཏུ་ཟད། ཚན་རིག་
དང་ནང་ཚོས་གཉིས་ཀའི་ཐུན་མོང་གི་ཡོན་ཏན་ནི་གཉིས་ཀ་སེམས་ཅན་ལ་ཤིན་ཏུ་མཁོ་བའི་དངོས་
པོ་ཞིག་ཡིན་པ་མ་ཟད། གཉིས་ཀ་རྒྱ་མཚན་གྱི་རྗེས་སུ་འགྲོ་བའི་རྣམ་གཞག་ཅིག་ཡིན། དེས་
ན་རྣམ་དཔྱད་མཚོག་ཏུ་ཡངས་པ་རྣམས་ཀྱིས་དེ་གཉིས་ཆར་པ་རྒྱ་ཤོགས་དང་ཉེ་མ་མེ་ཤོགས་ཀྱི་

ལྷོ་ལ་དུ་ལོངས་སྤྱོད་བྱུང་པ་ཡིན། ང་ཚོས་ཀྱང་སྐྱེས་བུ་རྣམས་དཔྱོད་ཅན་དེ་རྣམས་ཀྱི་རྗེས་སུ་འབྲངས་
 ཏེ་དེ་རྣམས་བཞིན་དུ་ཚན་རིག་དང་ནང་ཚོས་གཉིས་ཀར་སློབ་སྦྱོང་ལྷོ་ལ་བཞིན་བྱེད་དགོས་པ་ཡིན།
 འདི་ལྟར་བྱང་ན་འཕུལ་ཕྱགས་གཉིས་ཀར་དགེ་བའི་མཚན་མ་གཞི་དམེད་དུ་འགྱུར། བདག་ཅག་
 གི་མགོན་པོས་ཀྱང་རང་རེ་ལ་ཕྱགས་ལེན་ཏུ་བརྩེ་བ་ཆེན་པོས་འདི་ཐད་བཀའ་སློབ་མང་པོ་གནང་
 བ་རྣམས་ཕྱགས་ཀྱི་དཀྱིལ་དུ་བཞག་ནས་ལྷང་དོར་མ་འཛོལ་བར་སྐྱབ་པ་ཉམས་སུ་ལེན་དགོས་པ་
 རེ་དོན་ལ་གནས་པའི་ལེགས་བཤད་ཅིག་ཡིན་ཞོ།།

ཤིན་ཏུ་ཕྱི་བའི་སྤྱོད་ཚུལ།

(Quantum Behavior)

བསྐོར་ཅམས་དོན།

གཅིག་ཅེས་ རུལ་ཕྲན་གྱི་ཤུགས་འགྲུལ་རིག་པ།

ཀོ་ལོ་རྒྱུ་འཇམ་ མེ་ཁེ་ཞི་སྒྲུབ་ཏེ་ཕྱི་བའི་འོད་སྤོངས་ལྟོགས་ལ་ཞི་སྤྱིར་བཏང་བེམ་གཟུགས་དང་འོད་ཟེར་གྱི་སྤྱོད་ཚུལ་སྟོར་ཏེ་ཅང་ཟབ་ཀྱིས་དང་ཞིབ་ཕྱོགས་ལེ་རྒྱུ་བཞག་ཅིག་རེད། གྲེ་བྲག་ཏུ་གིན་ཏུ་ཕྱི་བའི་རུལ་ལམ་རུལ་ཕྲན་གྱི་ཚད་གཞི་ཅན་གྱི་དངོས་པོ་རྣམས་སྟེ་གནས་འགག་གསུམ་གྱི་སྤྱོད་ཚུལ་སྟོར་ཀྱིས་བཞག་གྱི་ཡིད་རེད། ཏེ་ཅང་ཕྱི་བའི་དངོས་པོ་རྣམས་ཀྱི་སྤྱོད་ཚུལ་གྱི་འཕྲོད་རང་གིས་ནམ་ཚུན་ཐང་ཀར་ཉམས་སྤྱོད་བྱུང་བ་གང་དང་ཡང་གཏན་ནས་མི་འདྲ་བོ། །དེ་ཚོས་རྒྱལ་སྤྱོད་ཀྱི་སྤྱོད་ཚུལ་སྟོན་གྱི་མེད་ཅིང་། དེ་བཞིན་རུལ་དང་སྤྱོད་པ། སྤྱོད་མིའང་སྤྱོད་ཅན་བཞིན་ཡང་མི་གྱེད་པ་ཡིན། ཡང་ན་མི་པོ་རིང་སྟེ་འགྲིལ་ཐོན་ཏེ་དོ་མ་མཛོད་ན་གྱེད་རང་གིས་མཛོད་བཞག་དང་ཡང་འདྲ་བོ་གྱེད་གྱི་མེད།

ཞིན་ཏུ་ཤིས་འོད་ཟེར་རྣམས་རུལ་ཕྲན་ལས་ཀྱུ་བའི་བསམས་ནའང་རྗེས་སུ་དེ་རྣམས་རྒྱལ་སྤྱོད་དང་འདྲ་བའི་སྤྱོད་ཚུལ་སྟོན་གྱི་ཡིད་པ་ཤེས་ཏེ་གསུང་བྱུང་ཡིད། འོན་ཀྱང་སྤྱི་སྤྱོད་(རུལ་རབས་ཉི་ཤུ་ལེ་འགོ་སྟོན་ཅམ་)འོད་ཟེར་རྣམས་ཀྱང་མཚམས་རེ་དངོས་འབྲེལ་རུལ་གྱི་སྤྱོད་ཚུལ་སྟོན་གྱི་ཡིད་པ་ཤེས་ཏེ་གསུང་བྱུང་། ལོ་རྒྱུས་ཀྱི་བྱུང་རབས་ལྟར་བྱས་ན། ཨི་ལེག་ཏེ་རྣམ་ཏེ་མོ་རུལ་དེས་རུལ་གྱི་སྤྱོད་པ་སྟོན་གྱི་ཡིད་པ་ཆ་བཞག་གི་ཡིད་ཀྱང་། སྤྱི་གསལ་མང་པོ་ཞིག་ནས་བཞག་རུལ་དེས་ཀྱང་རྒྱལ་སྤྱོད་དང་འདྲ་བའི་སྤྱོད་ཚུལ་སྟོན་གྱི་ཡིད་པ་ཤེས་ཏེ་གསུང་བྱུང་། སྤྱི་ཅང་དངོས་གནས་དང་གནས་ལ་དེས་ཞི་རྒྱལ་དང་རུལ་གཉིས་ཀའི་སྤྱོད་པ་སྟོན་གྱི་མེད། ད་ཚོས་གནས་སྤྱོད་སྤྱོད་རིང་དེ་ཞི་གཉིས་ཀ་དང་འདྲ་བོ་མི་འདུག ཅས་བརྗོད་གྱི་ཡིན།

བར་ལམ་ཞིག་ནས་ལམ་འགོ་བྱུང་བ་ལྟར་སྤྱོད་ཅམ་མོ་རུལ་རྣམས་འོད་ཟེར་དང་འདྲ་བར་སྤང་། ཨི་ཏེ་མེ་གྱི་དངོས་པོ་རྣམས་ཀྱི་ཤིན་ཏུ་ཕྱི་བའི་སྤྱོད་ཚུལ་རྣམས་(མོ་རུལ། མོ་རུལ། བར་རུལ། མོ་རུལ་མོ་གས་)ཀྱི་ཕྱི་བའི་སྤྱོད་ཚུལ་གྱི་དེ་ཚོ་ཚང་མར་གཅིག་མཚུངས་ཡིད། དེ་ཚོ་ཚང་མ་རུལ་རྒྱལ་སྤྱོད་རེད། གཞན་ཡང་ཐ་སྟོན་གང་འོས་ཀྱིས་གང་གསུངས་ཚོགས་ དེས་ན་ད་ཚོས་མོ་རུལ་(མོ་རུལ་འདི་དེ་ཚོ་མཚོན་དཔེར་བེད་སྤྱོད་ཀྱི་ཡིན་)ཀྱི་འཕྲོད་ཚུལ་སྟོར་གང་སྤྱོད་སྤྱོད་སྤྱོད་ཀྱི་ཡིན།

པ་དང་ཤེས་པ་རྣམས་འོད་ཟེར་གྱི་ཕྱོད་ཀྱི་དང་བཅས་པའི་རྩལ་གཞན་ཚང་མ་ལ་རིགས་འགྲེལ་གྲོང་གི་ཡིན།

དུས་རབས་ཉི་ལུ་པ་འདིའི་ཐོག་མའི་བཞི་ཆ་གཅིག་གི་ནང་ཨེ་ཎོ་མ་དང་ཤིན་ཏུ་ཕྱ་བའི་རྒྱ་བྱོན་ནང་གི་སྤྱོད་ཚུལ་སྐོར་གནས་ཚུལ་རིམ་གྱིས་བསྐྱེད་གསོག་བྱས་པ་དེས་ཤིན་ཏུ་ཕྱ་བའི་དངོས་པོ་རྣམས་གྱི་སྤྱོད་ཚུལ་འཇལ་བའི་ཆེད་རྟོགས་དང་མཚན་མ་འགའ་ཞིག་སྤྱོད་ཡོད་ཀྱང་། དེ་དང་ཆབས་ཅིག་མགོ་རྟོག་དང་དཀའ་རྟོག་གྱང་མང་དུ་སྤྱོད་ཏེ་མཐར་ཕྱི་ལོ་ ༡༩༣༤ དང་ ༡༩༣༧ ནང་ཕྱོད་ཀྱི་དང་དེ་ལྟར་ཕྱོད་སྐོར་བཅས་ཀྱིས་ཚོད་རྟོག་དང་དཀའ་གནད་ཚང་མ་ཐག་གཅོད་གཙང་སེལ་བྱས། ཁོང་ཚོས་མཐར་ཤིན་ཏུ་ཕྱ་བའི་བཅའ་གཟུགས་གྱི་སྤྱོད་ཚུལ་སྐོར་རྣམས་བཤད་གཅིག་མཚུངས་གསུངས་པ་གཏོང་གིས་གཏན་འབེབས་བྱས། ང་ཚོས་ལེའུ་འདིའི་ནང་རྣམས་བཤད་དེའི་བརྗོད་དོན་གཙོ་བོ་རྣམས་ལེན་གྱི་ཡིན།

ཨེ་ཎོ་མ་རྩལ་ཕྱ་བ་གྱི་སྤྱོད་ཚུལ་ནི་ནམ་རྒྱུན་མི་ཚོའི་ཉམས་སྤོང་དུ་གྱུས་མ་རྣམས་དང་སྐོ་ཀུན་ནས་མི་མཚུངས། རྒྱ་མཚན་དེ་བས་ན་སུ་ཞིག་ཡིན་རུང་དེ་ལ་གོམས་འདྲིས་བྱ་རྒྱུར་ཉ་ཅང་ཞུགས་པོ་ཡོད། དེ་ནི་ཚན་རིག་པ་གསུམ་དུ་པ་དང་མཁས་དབང་ཉམས་སྤོང་ཅན་གཉིས་ཀར་བྱུང་མཚར་པོ་དང་ཤིན་ཏུ་གསུང་བའི་གནས་སུ་སྒྲུང་། མཁས་པའི་ཡང་ཅེ་རྣམས་ཀྱིས་ཀྱང་དེའི་སྤྱོད་ཚུལ་སྐོར་ཁོང་རང་ཚོའི་རེ་འདོད་ལྟར་ཤེས་རྟོགས་བྱེད་ཐུབ་ཀྱི་མེད། དེ་ལྟར་རྟོགས་མ་ཐུབ་པ་དེ་ཡང་རྒྱ་མཚན་ཡང་དག་དང་མཐུན་པ་ཞིག་ཡིན། གང་ལགས་ཟེར་ན། ང་ཚོ་མིའི་ཉམས་སྤོང་དང་རིག་ཤེས་ཐམས་ཅད་དངོས་པོ་རིགས་པའི་སྤྱོད་ཚུལ་འདྲིས་པ་ལ་བརྟེན་ནས་བྱུང་བ་ག་ཉུག་རེད། ང་ཚོས་དངོས་གཟུགས་རིགས་པ་རྣམས་ཀྱི་བྱེད་སྤྱོད་སྤྱོད་ལེ་འདྲ་ཡིན་པ་ཤེས་ཀྱི་ཡོད་ཀྱང་དངོས་གཟུགས་ཕྱ་བ་རྣམས་ཀྱི་བྱེད་སྤྱོད་སྤྱོད་ལེ་འདྲ་ཡིན་པ་ལྟུང་བཞིན་ཤེས་ཀྱི་མེད། ང་ཚོས་དངོས་པོ་ཕྱ་བ་རྣམས་ཀྱི་སྐོར་སྐོར་སྤོང་བྱེད་པ་ལ་ནམ་རྒྱུན་ཐད་ཀར་ཉམས་སྤོང་བསགས་པ་རྣམས་དང་འབྲེལ་བའ་བྱས་པར་རིག་ཅུལ་གྱིས་མཚོན་བྱེད་(འཆར་སྐྱེའི་) ལམ་ནས་རྟོགས་ཐབས་བྱེད་དགོས།

སྐོར་ཚན་འདིའི་ནང་ལ་ཚོས་ཤིན་ཏུ་སྐོག་གྱུར་གྱི་སྤྱོད་ཚུལ་རྣམས་ཀྱི་མང་གཞིའི་ཆ་ལག་གང་ཡིན་དེ་ཉིད་ལམ་སང་གཏོང་བྱུག་བྱེད་ཀྱི་ཡིན། ང་ཚོས་འདིར་དངོས་ཁམས་རིག་པའི་གཞུང་ལུགས་ཉིད་པའི་སྐོར་ནས་གཏན་ནས་འབྲེལ་བཤད་རྒྱག་མི་སྲིད་པའི་སྣང་ཚུལ་ཡིན་པ་ཞིག་ལ་ཕྱ་གཟུགས་དངོས་རིག་གི་སྤོང་པོ་རྒྱུད་ཡོད་པ་འདི་འདེམས་སྐྱུག་གིས་བརྟག་ཞིབ་བྱེད་ཀྱི་ཡིན། དངོས་འབྲེལ་བྱས་ན་རིག་པ་འདིའི་གསུང་བའི་དཀའ་གནད་རྣམས་གསུང་བ་ཁོ་ནར་གནས་ཡོད་རེད། ང་ཚོས་དེ་གང་འདྲ་བྱས་ནས་ལས་ཀ་བྱེད་ཡོད་མེད་སྐོར་བྱེད་ཚོར་འོད་ཀྱི་ཡིན། དེས་ལས་ཀ་

གང་འདྲ་བྱས་ནས་བྱེད་ཀྱི་ཡོད་མེད་བཤད་ཟེན་པ་དང་། ང་ཚོས་སྤྲོ་ཞིབ་དངོས་རིག་འདིའི་རྒྱ་
གཞིར་གནས་པའི་བྱེད་མཚར་པོ་རྣམས་བྱེད་ཚོར་བཤད་ཚར་གྱི་རེད།

གཉེས་མཛད་ཏུ་དང་མཉམ་དུ་བརྟག་དཔུང་ཅིག

མོ་རྩལ་རྣམས་ཀྱི་སྤྱོད་ཚུལ་ཉོགས་པར་བྱེད་པ་ལ་ང་ཚོས་དེ་རྣམས་ཀྱི་སྤྱོད་ཚུལ་རྣམས་
དམིགས་བསལ་བརྟག་དཔུང་གི་བཀོད་སྡེ་ཅིག་ནང་མཛད་ཏུ་ལྟ་བུ་རྩལ་གྱི་སྤྱོད་ཚུལ་འདིས་ཟེན་
པ་རྣམས་དང་ཚུ་རྒྱལ་ལྟ་བུ་རྒྱལ་གྱི་སྤྱོད་ཚུལ་རྣམས་དང་བརྒྱུར་ནས་དབྱེ་བ་འབྱེད་དགོས་རེད།
ཐོག་མར་ང་ཚོས་བརྟག་དཔུང་བཀོད་སྡེ་ཅིག་དེ་དཔེ་རིས་དང་པོའི་(༡) རང་རི་མོའི་ལམ་ནས་སྟོན་
པའི་མཛད་ཏུའི་སྤྱོད་ཚུལ་སྐོར་བསམ་གཞིགས་བྱེད་ཀྱི་ཡིན། ང་ཚོར་མཛད་ཏུའི་ཆར་རྒྱུན་འབབས་
པའི་མེ་སྐྱོགས་ཆེན་པོ་ཞིག་ཡོད་རེད། འོག་གི་རི་མོའི་ནང་བརྟན་པ་བཞིན་མེ་སྐྱོགས་འདི་ཏ་ཅང་
ཆ་ག་ཡག་པོ་ཞིག་ཡོད་མ་རེད། གང་ལགས་ཟེར་ན། དེས་མཛད་ཏུ་རྣམས་ས་ཁྱོན་བྱེད་ཆེ་སར་
ངེས་མེད་ངང་འཕེན་གྱི་ཡོད། མེ་སྐྱོགས་དེའི་མདུན་དུ་(ལྷགས་ཁབ་ལས་གྲུབ་པའི་) ཅིག་པའི་
ལོགས་སུ་མཛད་ཏུ་རེ་རེ་ཅམ་འགྲོ་བྱུང་པའི་མི་ཁྲུང་གཉིས་ཡོད། ཅིག་པའི་རྒྱབ་ལོགས་ལ་མཛད་ཏུ་
རྣམས་འཕེན་ནས་ཐུག་སྐབས་དེ་ཚོ་འཇིག་པར་བྱེད་པའི་རྒྱབ་འགོག་(དཔེར་ན་སྤོང་དུ་མ་གྱི་ཅིག་
པ་མཐུག་པོ་ལྟ་བུ་) ཞིག་ཡོད་རེད། ཅིག་པའི་མདུན་ཕྱོགས་སུ་མཛད་ཏུ་རྣམས་འགྲོ་སྐབས་མྱོང་
ཚོར་བྱེད་མཁའ་ལྟ་བུའི་དངོས་རྒྱས་བརྟག་ཆས་ཞིག་ཡོད་རེད། དེ་ནི་ནང་ལོགས་བྱེ་མ་ཡོད་པའི་
སྐམ་ཞིག་ཡིན་ཆོག་གི་རེད། མཛད་ཏུ་གང་འདྲ་ཞིག་ཡིན་རུང་མྱོང་ཚོར་བྱེད་མཁའ་གྱི་བརྟག་ཆས་
འདིའི་ནང་འཇུག་སྐབས་དེས་བཀག་འགོག་བྱས་ཏེ་གསོག་འཇོག་བྱེད་ཀྱི་ཡོད། ང་ཚོས་ག་དུས་
འདོད་ཀྱང་སྐམ་དེ་སྤོང་པ་བཏོན་ཏེ་དེའི་ནང་མཛད་ཏུ་འཇོན་གཟུང་བྱས་ཚར་པ་རྣམས་ཀྱི་གངས་
ཀ་རྒྱུག་ཆོག་གི་རེད། མྱོང་ཚོར་བྱེད་མཁའ་གྱི་བརྟག་ཆས་དེ་ཡང་ང་ཚོའི་འདོད་མོས་ལྟར་མདུན་
ཕྱོགས་དང་རྒྱབ་ཕྱོགས་(ང་ཚོས་འདི་ལ་ x- ཕྱོགས་ཟེར་གྱི་ཡིན) ལ་གནས་སྤོང་བྱེད་ཆོག་
ཡོ་བྱེད་འདི་དང་མཉམ་དུ་ང་ཚོས་བརྟག་དཔུང་བྱས་པའི་ཐོག་ནས་གཤམ་གསལ་ལྟེ་བ་འདིའི་ལན་
རྙེད་ཀྱི་རེད། མཛད་ཏུ་ཞིག་ཅིག་པའི་ལོགས་སུ་ཡོད་པའི་བུ་ག་ཞིག་བརྒྱུད་ཕྱིན་རྗེས་རྒྱུག་འགོག་
གི་མཚམས་ནས་རིང་ཚད་ "x" ཅམ་ཡོད་པའི་སར་འགྲོར་བའི་ངེས་ཚད་དེ་གང་རེད། ང་ཚོས་
ཐོག་མར་ངེས་ཚད་སྐོར་བཤད་དགོས་པ་བྱེད་རྣམས་ནས་མཁྱེན་དགོས། གང་ལགས་ཟེར་ན།
ང་ཚོས་མཛད་ཏུ་ཡན་གར་བཞིག་ག་པར་འགྲོ་གི་ཡོད་མེད་ཏན་ཏན་ཏིག་ཏིག་བཤད་ཐུབ་ཀྱི་མེད།
མཛད་ཏུ་ཞིག་བུ་ག་གཉིས་ལས་གང་རུང་ཞིག་དང་ཐུག་འཕྲད་བྱེད་སྐབས་དེའི་ཟུར་ནས་འཕར་ཏེ་

ག་པ་ག་སར་སྐྱབས་སྲིད་ཀྱི་རེད། དེས་ཚད་ཅེས་པའི་དོན་ནི་མདེུ་དེ་ཚྱོང་ཚོར་བྱེད་པའི་བརྟག་
 ཆས་ཡོད་པའི་སར་འབྲོར་པའི་གོ་སྐབས་ཀྱི་གདེང་ཚད་དེ་ལ་ཟེར། འདི་ནི་བརྟག་ཆས་སར་དུས་
 ཡུན་དེས་ཅན་ཞིག་ནང་འབྲོར་པའི་མདེུ་ནམས་ཀྱི་གངས་ཀྱི་བརྒྱབ་སྐྱེ་དེའི་རྗེས་སུ་དུས་ཡུན་དེ་
 ཀའི་ནང་རྒྱབ་འགོག་སར་སྐྱབས་པའི་མདེུ་ཚང་མའི་གངས་ཀྱི་བརྒྱབ་སྐྱེ་བྱེད་པའི་སྐོམས་བཅུས་
 རྗེས་དེ་གཉིས་བགོས་པའི་བགོས་ཆ་ཐོབ་པ་དེའི་ཐོག་ནས་འཇལ་གྱི་ཡོད། ཡང་ན་ང་ཚོས་ཚ་ག་
 རྒྱག་སྐབས་གལ་ཏེ་དུས་ཡུན་དེས་ཅན་ཞིག་ནང་མེ་སྐྱོགས་དེ་ནས་ཐོན་པའི་མདེུའི་ཁ་གངས་ཏེག་
 ཏུ་གཅིག་པ་ཡིན་པར་ཆ་བཞག་ན་ང་ཚོར་དགོས་པའི་དེས་ཚད་དེ་ནི་དུས་ཡུན་དེས་ཅན་དེ་གའི་
 རང་ཚྱོང་ཚོར་བྱེད་པའི་བརྟག་ཆས་སར་འབྲོར་པའི་མདེུའི་ཁ་གངས་དང་མཐུན་པ་ཐོབ་ཀྱི་རེད།

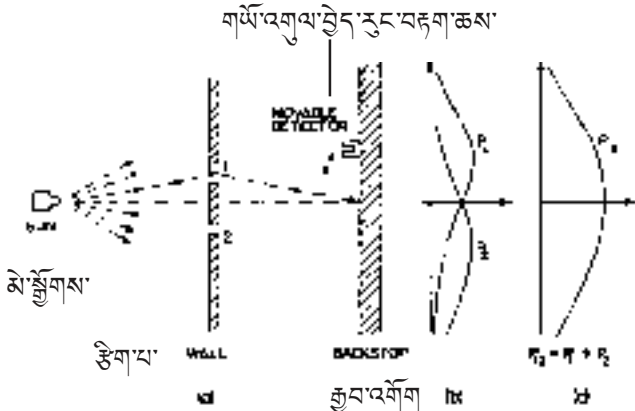

(དཔེ་རིམ་ 1)

མདེུ་ནམས་དང་མཉམ་དུ་ཐུག་འཛིང་བརྟག་དཔུང།

(Interference experiment with bullets)

ང་ཚོས་སྐབས་དོན་གྱི་དགོས་པའི་ཚེད་དུ་མདེུ་ནམས་མདེུ་དངོས་གནས་མིན་པར་བྱེད་ཀྱི་
 ཆག་རྒྱ་དང་འཇིག་རྒྱ་མེད་པའི་མདེུ་ཞིག་ཤིང་སྐྱོད་གཏོང་པའི་བསམ་སྒྲིབ་བརྟག་དཔུང་ཅིག་བྱེད་
 ཀྱི་ཡིན། ང་ཚོའི་བརྟག་དཔུང་ནང་མདེུ་ནམས་ཏེག་ཏུ་དོག་རིལ་སྐྱང་ཚང་ག་ལྟ་གའོ་བྱི་
 ཡོད་རེད། ང་ཚོའི་བརྟག་ཆས་ནང་དངོས་རྗེས་གང་སྟེད་པ་ཡིན་ཀྱང་དེ་ནི་གཏན་དུ་མདེུ་སྐྱང་
 ཚང་ག་ལྟ་སྟེད་ཀྱི་ཡོད་རེད། གལ་ཏེ་མེ་སྐྱོགས་ཀྱི་མདེུའི་འབྲོར་གྱི་འཕེན་ཚད་དེ་ཏ་ཅང་དལ་
 དུ་བཏང་བ་ཡིན་ན། དུས་ཡུན་གྱི་མཐའ་ཙམ་ཞིག་ནང་བརྟག་དུས་མདེུ་གང་ཡང་སྐྱབས་ཀྱི་མེད་
 པའམ། མདེུ་གཅིག་རང་གཅིག་གམ་གཅིག་ཏེག་ཏེག་རྒྱབ་འགོག་སར་སྐྱབས་པ་མཐོང་གི་ཡོད་

རེད། དེ་ཙམ་མ་ཟད་མདེའུ་རྟོག་རིལ་གྱི་ཚད་དེ་འང་མེ་སྤྱོད་གས་ཀྱི་འབར་རྗེལ་འཕེན་པའི་ཚད་ལ་འབྲེལ་བ་གང་ཡང་ཡོད་མ་རེད། ང་ཚོས་མདེའུ་རྟོག་གཏན་དུ་རྟོག་རིལ་གཅིག་ག་སྟེ་འབྲོར་གྱི་འདུག་ཅིང་འབྲེལ་ཚོགས་ ང་ཚོས་བརྟག་ཆས་མཉམ་དུ་གང་ཞིག་འདེལ་གྱི་ཡོད་རེད་ཅེ་ན། མདེའུ་རྟོག་རིལ་ཞིག་འབྲོར་བའི་ངེས་ཚད་དེ་འདེལ་གྱི་ཡོད་རེད། དེ་ཙམ་མ་ཟད་ང་ཚོས་ངེས་ཚད་དེ་བརྟག་ཆས་ཀྱི་རྒྱང་ཐག་ x དང་འབྲེལ་བའི་སྤྱོད་ཆས་ཚད་རྒྱག་དགོས་རེད། བརྟག་ཆས་འདིའི་ཐོག་ནས་བྱུང་བའི་དེ་ལྟ་བུའི་བརྟག་དཔུང་གྱི་གྲུབ་འབྲས་རྣམས་(ང་ཚོས་འདིར་དངོས་འབྲེལ་བརྟག་དཔུང་ཀྱང་བྲས་མེད། དེས་ན་གྲུབ་འབྲས་རྣམས་བསམ་སྒྲིའི་ནང་ནས་མཚོན་པ་ཙམ་ཞིག་ཡིན་) དཔེ་རིས་དང་པོ་(༡) ཆ་གས་ (c) རང་ཐིག་རིས་ཐོག་བཀོད་ཡོད།

ཐིག་རིས་དེའི་ནང་ང་ཚོས་ངེས་ཚད་དེ་གཡམས་ཀྱི་སྤྱོད་ཆས་སུ་སྤོང་ཡོད་ཅིང་། རྒྱང་ཐག་ x ཞིག་ལྷུང་སྤྱོད་ཆས་སུ་བཀོད་ཡོད། དེ་ལྟར་བཀོད་དགོས་པའི་རྒྱ་མཚན་ནི་ x - ཐིག་ཚད་དེ་ང་ཚོའི་བརྟག་ཆས་ཀྱི་རི་མོ་དང་འཚམས་པ་ཡོང་བའི་ཆེད་དུ་ཡིན། ང་ཚོས་ངེས་ཚད་འདི་ལ་ p_{12} ཟེར་གྱི་ཡོད། གང་ལགས་ཟེར་ན། མདེའུ་རྟོག་སུ་ག་དང་པོ་(༡) བརྒྱད་དམ་ཡང་ན་བྲུག་གཉིས་པ་(༡) བརྒྱད་ཡོང་སྲིད་པ་རེད། p_{12} དེ་ཉིད་ཐིག་རིས་ཀྱི་དབྲས་མཚམས་སུ་ཆེན་པོ་ཡོད་པ་དང་། རྒྱང་ཐག་ x དེ་ཏུ་ཅང་རིང་པོ་ཆག་དུས་དེ་རྒྱང་རྒྱང་ཆག་པ་ལ་ཁྱེད་རང་དང་སངས་ཀྱི་མ་རེད། འོན་ཀྱང་ p_{12} དེ་ཉིད་ཀྱི་ཚད་མཐོ་ཤོས་དེ་ $x=0$ ཐོག་ག་རེ་བྲས་ནས་སྤོང་བས་ཀྱི་ཡོད་པར་ཁྱེད་རང་ལ་མཚན་སྤྲི་སྲིད་ཀྱི་རེད། གལ་ཏེ་ང་ཚོས་བྲུག་གཉིས་པ་(༡) བཀའ་སྟེ་ཡང་བསྐྱར་བརྟག་དཔུང་བྱེད་པ་དང་། དེ་རྗེས་བྲུག་དང་པོ་(༡) བཀའ་སྟེ་སྐར་ཡང་བརྟག་དཔུང་བྲས་པ་ཡིན་ན་ང་ཚོས་གནས་ལུགས་འདི་ཤེས་ཐུབ་བྲུག་གཉིས་པ་(༡) བཀའ་ནས་བཞག་དུས་མདེའུ་རྟོག་སུ་ག་དང་པོ་(༡) གཅིག་པུའི་བརྒྱད་འགྲོ་བྱའི་ཀྱི་ཡོད་ཅང་ང་ཚོར་དཔེ་རིས་དང་པོ་(༡) ཆ་གས་ (b) རང་གི་གྲུག་རིས་ p_1 འདི་རག་གི་ཡོད་རེད། ཁྱེད་རང་གིས་རེ་སྐྱབ་བྱེད་པ་ལྟར་དུ་ p_1 ཀྱི་ཚད་མཐོ་ཤོས་(ཅེ་ཚད་) ཞི་མེ་སྤྱོད་ཆས་དང་བྲུག་དང་པོ་(༡) གཉིས་མཐུད་པའི་ཐད་ཐིག་སྟེང་གི་ x དེའི་གངས་ཚད་ཐོག་སྤོང་བས་ཀྱི་ཡོད་རེད། བྲུག་དང་པོ་(༡) རྒྱ་བརྒྱབ་དུས་ང་ཚོར་ p_1 ཀྱི་ངོས་མཚུངས་སུ་གྱུར་བའི་གྲུག་རིས་ p_2 དེ་ཉིད་དཔེ་རིས་ནང་བརྟན་པ་ལྟར་རག་གི་ཡོད། p_2 ཞི་མདེའུ་རྟོག་སུ་ག་གཉིས་པ་(༡) བརྒྱད་འགྲོ་སྐབས་ངེས་ཚད་ཀྱི་ཐོབ་སྐྱལ་མཚོན་གྱི་ཡོད་རེད། དཔེ་རིས་དང་པོ་(༡) འདིའི་ཆ་གས་ (b) དང་ (c) གཉིས་བསྐྱར་སྐབས་ང་ཚོར་

$$P_{12} = P_1 + P_2 \dots\dots\dots (1)$$

གྲུབ་འབྲས་གལ་ཆེན་པོ་འདི་ཐོབ་ཀྱི་ཡོད་རེད། འདིར་ངེས་ཚད་རྣམས་ཐང་ཀར་སློམ་གྱི་
ཡོད། བྱ་ག་གཉིས་ཀའི་སློ་སྤྱེ་ནས་བཞག་པའི་འབྲས་བུ་ནི་བྱ་ག་སོ་སོ་བ་སློ་སྤྱེ་ནས་བཞག་སྐབས་
ཀྱི་གྲུབ་འབྲས་རྣམས་བསློམས་པ་ལས་བྱུང་བ་རེད། ང་ཚོས་གྲུབ་འབྲས་འདི་ལ་ནང་ཁྲུལ་ཐུག་
འཛིང་མེད་པའི་མཐོང་ཚུལ་ཟེར་གྱི་ཡིན། འདི་ལྟར་བཤད་དགོས་པའི་རྒྱ་མཚན་ནི་རྗེས་སུ་ཤེས་
ཀྱི་རེད། འདི་ཙམ་ཞིག་མཛད་འཕྲིའི་སྐོར་བཤད་པ་ཡིན། འདི་ཚོ་འབྲོར་དུས་དོག་རིལ་འབྲོར་གྱི་
ཡོད་རེད། འདི་ཚོའི་འབྲོར་བའི་ངེས་ཚད་ཀྱིས་ཐུག་འཛིང་གི་རྣམ་པ་སྟོན་གྱི་མེད།

གསུམ་མཁོ་ རྒྱབས་དང་མཉམ་དུ་བརྟག་དཔྱད་ཅིག

དང་ཚོས་རྒྱ་རྒྱབས་དང་མཉམ་དུ་བརྟག་དཔྱད་ཅིག་གྲུབ་རྒྱུའི་བསམ་གཞིགས་གྲུབ་ཀྱི་ཡིན། བརྟག་
དཔྱད་གྲུབ་པའི་ཡོ་ཆས་ནི་དཔེ་རིས་གཉིས་པ་(༡) ནང་བརྟན་པ་བཞིན་རེད། ང་ཚོར་རྒྱ་སློང་
གཏིང་རིང་པོ་མེད་པ་ཞིག་ཡོད་རེད། རྒྱ་སློང་འདིའི་ནང་རྒྱབས་ཀྱི་འབྲུང་ཁྲུང་ས་ཞེས་བཏགས་
པའི་ཅ་ལག་ཅིག་ཡོད་པ་དེ་སློག་གི་མོ་ཏར་གྱིས་ཡར་དཀྲུགས་མར་དཀྲུགས་བྱས་པའི་རྒྱུན་གྱིས་
རྒྱ་རྒྱབས་སྐོར་སྐོར་བཟོ་གི་ཡོད་རེད། རྒྱབས་ཀྱི་འབྲུང་ཁྲུང་ས་འདིའི་གཡས་སྤྱོད་སུ་ཡང་བསྐྱར་
ཨི་ཁྲུང་གཉིས་ཡོད་པའི་རྩེག་པ་ཞིག་ཡོད་རེད། དེའི་མར་སྤྱོད་སུ་རྩེག་པ་གཉིས་པ་ཞིག་ཡོད་
པ་དེ་ལ་གོ་བདེ་བའི་ཆེད་དུ་རྒྱབས་འཛིབ་མཁན་ཟེར་གྱི་ཡིན། གང་ལགས་ཟེར་ན། དེར་སླེབས་
པའི་རྒྱབས་རྣམས་སྤྱིར་ལོག་གྲུབ་ཀྱི་ཡོད་མ་རེད། འདི་ནི་རིམ་གྱིས་སྤྱེ་མ་ལས་བཟོས་པའི་མཚོ་
ངོགས་བཟོས་ན་འགྲུབ་ཀྱི་རེད། མཚོ་ངོགས་དེའི་མདུན་དུ་སྤར་བཞིན་x- སྤྱོད་སུ་མདུན་རྒྱབ་
གཉིས་ཀར་གནས་སློམ་གྲུབ་ཐུབ་པའི་བརྟག་ཆས་ཤིག་གཞག་གི་ཡིན། ད་ལམ་གྱི་བརྟག་ཆས་
འདི་ནི་རྒྱབས་ཤུགས་འཇལ་བར་གྲུབ་པའི་ཡོ་ཆས་ཤིག་ཡིན་ལ། རྒྱུད་རང་གིས་རྒྱབས་འགྲུལ་
དེའི་མཐོ་ཚད་འཇལ་བར་གྲུབ་པའི་ཡོ་བྱེད་ཅིག་བསམ་སློབ་ནང་འཁོར་བ་གྱིས་དང་། འོན་ཀྱང་
ཉིས་ལྡབ་ཀྱི་གངས་ཚད་འཇལ་བའི་ཆེད་དུ་བསྐྱོགས་ཡོད་པས་(caliberated)གངས་ཚད་དེ་ཐང་
ཀར་སློག་སྐབས་རྒྱབས་འགྲུལ་གྱི་ཤུགས་དང་མཐུན་པ་ཡོད། དེར་བརྟེན་ང་ཚོའི་བརྟག་ཆས་འདིས་
རྒྱབས་ཀྱིས་འཁྲུང་བའི་རྣམས་པ་དེ་དང་མཐུན་པར་ཐང་ཀར་སློག་པ་ཡིན། ཡང་ན་དུས་ཡུན་ངེས་
ཅན་ཞིག་ནང་བརྟག་ཆས་དེའི་སར་རྒྱབས་ཀྱི་རྣམས་པ་ཇི་ཙམ་སླེབས་པ་དེ་འཇལ་གྱི་ཡོད།

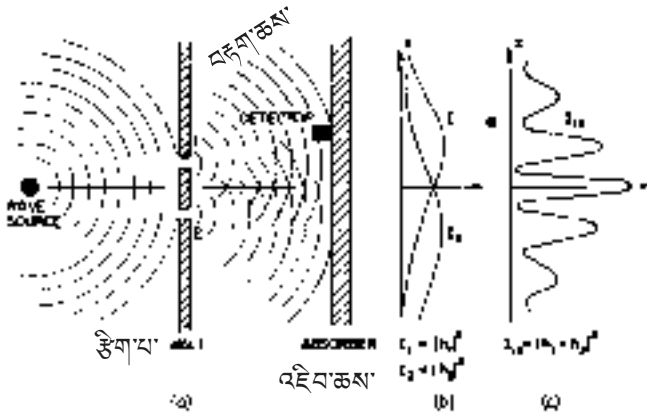

(དཔེ་རིམ་ ༡)

ཚུ་སྐབས་ནམས་དང་མཉམ་དུ་བྱུག་འཛིང་བཟོག་དཔྱད།

(Interference experiment with water waves)

ང་ཚོར་སྐབས་འཇམ་ལོ་ཆས་བརྒྱུད་ནས་ཐོག་མར་དོ་སྣང་གང་ཡོང་གི་རེད་ཅེ་ན། སྐབས་ཀྱི་ཤུགས་ཚད་དེ་ཆེ་ཆུང་གང་ཡང་རུང་བ་ཡིན་སྲིད་པ་ཞིག་རེད། གལ་ཏེ་སྐབས་ཀྱི་འབྲུང་ཁུངས་དེས་གཡོ་འགྲུལ་དུ་ཅང་སྐྱབས་བྱེད་ཀྱི་ཡོད་ན་བཟོག་ཆས་སེར་ཡང་གཡོ་འགྲུལ་ཚུང་དུ་ཞིག་ལས་མེད། སྐབས་ཀྱི་འབྲུང་ཁུངས་སེར་གཡོ་འགྲུལ་མང་བ་འདུག་ན་བཟོག་ཆས་ཀྱི་སེར་ཡང་སྐབས་ཤུགས་ཆེ་བ་ཡོད། སྐབས་ཤུགས་ཀྱི་གྲངས་ཚད་དེ་གང་ཡང་ཡིན་སྲིད་ཅིང་། ང་ཚོས་སྐབས་ཀྱི་ཤུགས་ཚད་དེ་(གོང་དུ་མཛད་འབྲོར་བའི་སྐབས་ལྟར་) རྟོག་རིམ་ངེས་ཅན་ཞིག་ཡོད་ས་རེད་ཅེས་བཤད་ཀྱི་མིན།

ད་ང་ཚོས་སྐབས་ཀྱི་ཤུགས་ཚད་དེ་(སྐབས་ཀྱི་འབྲུང་ཁུངས་དེའི་ལས་སྣང་སྟོན་ཏུ་རང་འཇགས་བཞག་པའི་སློབ་མེས་) x གྲངས་ཚད་མི་འདྲ་བ་མང་པོའི་སེར་ཚད་འཇམ་བྱེད་ཀྱི་ཡིན། སྐབས་འདིར་ང་ཚོར་ཤུགས་རིམ་ཀྱི་ཆ་ཤས་ (c) ནང་སྟོན་པའི་ཐོག་རིམ་དེའི་གྲངས་ཉམས་དོན་པོ་ I_{12} འདི་ཐོབ། འདི་ལྟ་བུའི་སྐབས་ཤུགས་འཇམ་ལོ་སྤྱོད་ཀྱི་ནམ་པ་མཚོན་པའི་བརྒྱུད་རིམ་འབྲུང་ཚུལ་སྟོན་དཔེ་དེ་བའི་ལོ་སྤྱོད་ཆ་ནང་སྟོན་སྐབས་ཀྱི་བྱུག་འཛིང་སྟོན་སྟོན་བྱིད་བྱེད་སྐབས་བཟོན་ཟེན་པ་རེད། སྐབས་འདིར་ང་ཚོས་མཚོང་བ་ཞིག་ལ་ཐོག་མའི་སྐབས་དེ་བྱུག་གཉིས་ཀྱི་ཁ་ནས་བྱམ་ཐོར་བྱས་ཏེ་བྱུག་པེ་རེ་ནས་སྟོར་སྐབས་(སྐབས་སྟོར་སྟོར་) གསེར་པ་འདོན་སྟེལ་བྱེད་ཀྱི་ཡོད་རེད། གལ་ཏེ་ང་ཚོས་མཚོན་སྟེལ་ལ་བྱུག་གཉིས་སྟོན་བརྒྱུད་སྟེལ་འཛིང་ཆས་ཀྱི་སེར་

རྒྱབས་ལྷགས་ཀྱི་བཞོམས་འབྲེམས་ཀྱིས་ཚད་འཇལ་བ་ཡིན་ན། ང་ཚོར་དཔེ་རིས་ཀྱི་ཆ་ཤས་ (b) རང་སྟོན་པའི་དཀའ་རྙོག་མེད་པའི་རྒྱབས་ལྷགས་མཚོན་རིས་རྣམས་རྟེན་གྱི་རེད། I_1 རི་བུ་ག་དང་པོ་(1) རས་ཐོན་པའི་རྒྱབས་ཀྱི་ལྷགས་ཚད་(འདི་ང་ཚོར་བུ་ག་གཉིས་པ་(1) བཀག་སྟེ་ཚད་འཇལ་སྐབས་ཐོབ་ཀྱི་རེད་)དང་ I_2 རི་བུ་ག་གཉིས་པ་(1) རས་ཐོན་པའི་རྒྱབས་ཀྱི་ལྷགས་ཚད་(བུ་ག་དང་པོ་(1) བཀག་སྟེ་འཇལ་སྐབས་ཐོབ་ཀྱི་རེད་)དེ་རེད།

བུ་ག་དང་པོ་(1) དང་བུ་ག་གཉིས་པ་(1) གཉིས་ཀ་སྟེ་ནས་བཞག་པའི་གནས་སྐབས་སུ་འཇལ་བའི་རྒྱབས་ཀྱི་ལྷགས་ཚད་ I_{12} དེ་ནི་ I_1 དང་ I_2 གཉིས་བསྐྲུན་ནས་བྱུང་བ་ཞིག་གཏན་ནས་མ་རེད། སྐབས་འདིར་ང་ཚོས་རྒྱབས་གཉིས་ཀྱི་ཐུག་འཛིང་འདུག་ཟེར་གྱི་ཡིན། ས་གནས་འགའ་ཤས་(གལ་རིས་ I_{12} ཚད་མཐོ་ཤོས་ཡོད་པའི་སར་) རྒྱབས་རྣམས་མཐུན་འགྲོས་(རྟེན་འགྲོས་) རང་སྟེན་ཏེ་རྒྱབས་རྣམས་ཚེ་མོ་རྣམས་བསྐྲུན་པ་ལ་བརྟེན་ནས་དེའི་འགྲོས་རྒྱུད་ཆེན་པོ་ཆག་གི་ཡོད་རེད། དེར་བརྟེན་རྒྱབས་ལྷགས་ཆེན་པོ་སྤོང་གྱི་ཡོད། ས་གནས་དེ་ཚོར་རྒྱབས་གཉིས་པོས་ཡར་སྐྱེད་ཐུག་འཛིང་བྱེད་གྱི་འདུག་ཅེས་བཤད་གྱི་ཡིན། འདི་ལྟ་བུའི་ཡར་སྐྱེད་ཐུག་འཛིང་ནི་གལ་ཏེ་བུ་ག་གཉིས་པ་བཞག་ཆས་ཀྱི་བར་ཐག་དེ་བཞག་ཆས་དང་བུ་ག་གཉིས་པ་གཉིས་ཀྱི་བར་ཐག་དེ་ལས་རྒྱབས་ཚད་(རྒྱབས་ཀྱི་རིང་ཚད་) ཀྱི་ཁ་གངས་རྩིལ་པོའི་ལྷལ་འགའ་ཤས་ཀྱིས་རིང་བའམ་(ཡང་ན་བྱུང་བ་) ཡོད་དུས་ཡོང་གི་རེད། ས་གནས་འགའ་ཤས་སུ་བཞག་ཆས་སར་འབྱོར་བའི་རྒྱབས་གཉིས་ཀྱི་འགྲོས་ཀྱི་ཁྱད་པར་ π (སྐབས་འདིར་རྒྱབས་གཉིས་པོ་རྒྱབས་གཉིས་པོ་ལྷག་གི་ཡོད་པའམ་འགྲོས་ཀྱི་ཕྱོགས་འགལ་བ་རེད་) ཡིན་ན་འདི་སྐབས་བཞག་ཆས་སར་སྐྱེས་པའི་འབྲས་བུའི་རྒྱབས་ཀྱི་གཡོ་འགལ་ནི་རྒྱབས་དེ་གཉིས་ཀྱི་འགྲོས་རྒྱུད་གི་ཁྱད་པར་གང་ཡིན་དེ་རེད། སྐབས་འདིར་རྒྱབས་རྣམས་གཏོར་བཞིག་ཐུག་འཛིང་གཏོར་གི་ཡོད་ཅིང་འབྲས་བུའི་རྒྱབས་ཀྱི་ལྷགས་ཚད་དམའ་པོ་ཞིག་འཐོབ་ཀྱི་རེད། འདི་ལྟ་བུའི་རྒྱབས་ཀྱི་ལྷགས་ཚད་དམའ་པོ་ནི་བུ་ག་དང་པོ་(1) དང་བཞག་ཆས་གཉིས་ཀྱི་བར་ཐག་དེ་བུ་ག་གཉིས་པ་(1) དང་བཞག་ཆས་གཉིས་ཀྱི་བར་ཐག་དེ་ལས་ཡ་གངས་ལྷལ་གྱིས་རྒྱབས་ཚད་སྤེད་གྱིས་མང་བའམ་ཉུང་བ་ཡོད་དུས་རག་གི་ཡོད་རེད། དཔེ་རིས་གཉིས་པའི་(1) རང་གི་ I_{12} དམའ་པོ་ཡོད་པ་རྣམས་རྒྱབས་གཉིས་གཏོར་བཞིག་ཐུག་འཛིང་བྱེད་པའི་ས་གནས་རྣམས་མཚོན་གྱི་ཡོད།

ཁྱེད་རང་གིས་དྲན་གསོ་གཏོང་དགོས་པ་བཞིན་ I_1 དང་ I_2 དང་ I_{12} རྣམས་ནང་ཁྱེད་ཀྱི་ཕྱི་ཕྱོགས་འབྲེལ་གཤམ་གསལ་ལྟར་སྟོན་ཚོག་གི་རེད། བུ་ག་དང་པོ་(1) རས་ཐོན་པའི་རྒྱབས་ཀྱིས་བསྐྱེད་པའི་བཞག་ཆས་སར་འབྱོར་བའི་རྒྱབས་ཀྱི་སྐད་ཅིག་མའི་མཐོ་ཚད་ནི་ $\hat{h}_1 e^{i\omega t}$

(འདི་འདྲི་དངོས་ཡིད་ཀྱི་ཆ་) ལྟར་འབྲི་ཚོག་གི་རེད། སྐབས་འདིར་འགྲོས་རྒྱུ་ \hbar_1 རི་སྤྱིང་
 བཏང་རྫོག་གྲངས་གི་ལཱ་རེད། རྒྱབས་ལུགས་ནི་མཐོ་ཚད་ཉིས་ལྡན་གྱི་རྫོམས་གྲངས་དང་མཐུན་
 པར་ཡོད་པ་རེད། ཡང་ན། རྫོག་གྲངས་པོད་སྤྱོད་གཏོང་སྐབས་གྲངས་དེའི་རྫོམས་མེད་གྲངས་
 ཚད་ལྡན་བསྐྱར་ $|\hbar_1|^2$ དང་མཐུན་པ་ཡོད་རེད། དེ་དང་ཕྱོགས་མཚུངས་བྲུག་གཉིས་པ་
 (༡) ལ་མཐོ་ཚད་ \hbar_2 $e^{i\omega t}$ དང་རྒྱབས་ལུགས་ $|\hbar_2|^2$ དང་མཐུན་པ་ཡོད་རེད། བྲུག་
 གཉིས་ཀ་སློ་སྤྱོ་ནས་བཞག་དུས་རྒྱབས་ཀྱི་མཐོ་ཚད་རྣམས་བསྐྱོམས་འགོ་བའི་དབང་གིས་
 $(\hbar_1 + \hbar_2) e^{i\omega t}$ རྫོག་གྱི་ཡིད་རེད། རྒྱབས་ལུགས་ནི་ $|\hbar_1 + \hbar_2|^2$ ཚག་གི་ཡིད་རེད།
 གནས་སྐབས་རིང་ཕྱིས་རྫོམས་དཀར་ལུགས་རྣམས་སྤངས་ཏེ་ཐུག་འཛིང་གྲེད་པའི་རྒྱབས་རྣམས་ཀྱི་
 འགྲེལ་ཚུལ་གོ་བདེ་པོར་རྫོམ་ན་གཤམ་གསལ་ལྟར་ཐོབ་ཀྱི་རེད་ཅེ་།

$$I_1 = |\hbar_1|^2, \quad I_2 = |\hbar_2|^2, \quad I_{12} = \hbar_1 + \hbar_2 \dots \dots \dots (7)$$

ཁྱེད་རང་གིས་འདིར་དོ་སྣང་བྱས་ན་ལྟར་འབྲས་འདི་ནི་དེ་སློན་མཛད་འུའི་སྐབས་ཐོབ་པའི་ལྟར་འབྲས་
 (མཚུངས་ཕྱིས་ 1) དང་ཐད་དེ་ཁག་ཁག་རེད། གལ་ཏེ་ང་ཚོས་ $|\hbar_1 + \hbar_2|^2$ རྒྱ་བསྐྱོད་
 བྱས་ཏེ་བྲིས་པ་ཡིན་ན་འདི་ལྟར་ཐོབ་ཀྱི་རེད་ཅེ་།

$$|\hbar_1 + \hbar_2|^2 = |\hbar_1|^2 + |\hbar_2|^2 + 2\hbar_1 \hbar_2 \cos \delta, \dots \dots \dots (8)$$

δ རི་སྐབས་འདིར་ \hbar_1 དང་ \hbar_2 གཉིས་དབར་གྱི་འགྲོས་ཁྱེད་རེད། ལོང་གི་ཕྱིས་
 གྲངས་རྣམས་རྒྱབས་ལུགས་རྣམས་དང་འབྲེལ་བ་བྲིས་ན། ང་ཚོས་འདི་ལྟར་འབྲི་ཚོག་གི་རེད་ཅེ་།

$$I_{12} = I_1 + I_2 + 2\sqrt{I_1 I_2} \cos \delta \dots \dots \dots (9)$$

མཚུངས་ཕྱིས་(9) རང་གི་གྲངས་བརྗོད་ མཐའ་མ་དེ་ནི་རྒྱབས་གཉིས་ཀྱི་དབར་གྱི་ཐུག་འཛིང་
 གྲངས་བརྗོད་དེ་རེད། དེ་ཙམ་ཞིག་ལྷ་རྒྱབས་རྫོར་ཡིན། འདིར་རྒྱབས་ལུགས་ལ་གྲངས་ཚད་
 གང་ཡང་རུང་བ་ཡོད་སྲིད་ཅིང་། རྒྱབས་རྣམས་ཀྱིས་ཐུག་འཛིང་འདི་རྣམ་པ་སློན་གྱི་ཡིད་རེད།
 བཞི་ཅེ་ མོ་རྟུལ་རྣམས་དང་མཉམ་དུ་བཏག་དཔུད་ཅིག

དང་ཚོས་ལོང་གི་བཏག་དཔུད་དང་འབྲ་བ་ཞིག་མོ་རྟུལ་རྣམས་དང་མཉམ་དུ་གྲེད་པ་ཞིག་བསམ་
 གཞིགས་བྱེད་གྱི་ཡིན། དེ་ནི་རི་མོའི་ལམ་ནས་དཔེ་རིས་གསུམ་པ་(9) རང་བཏག་ཡོད། འདིར་

ང་ཚོས་ཀློག་པེ་ལྟ་ (ལྷགས་རིགས་རྒྱ་ཆ་ཞིག) གྱི་ཏར་རྐྱེད་མྱོག་རྒྱུན་གྱིས་ཆ་པོ་བཟོས་པ་ཞིག་ལྷགས་
 གྱི་སྐྱམ་ཚུང་བུ་ག་གཅིག་ལྷགས་ཡོད་པ་ཞིག་གིས་བཏུམས་པ་ལས་བྱུང་བའི་མོ་རྩལ་མེ་སློགས་
 སིག་བཟོ་གི་ཡིན། གལ་ཏེ་ཏར་རྐྱེད་སློང་གི་སློག་ལྷགས་དེ་སྐྱམ་གྱི་སློག་ཡོད་པའི་སློག་ལྷགས་
 ལས་དམའ་བ་ཡོད་ན་ཏར་རྐྱེད་ནས་འཐེན་པའི་སློག་སྐྱེད་མོ་རྩལ་རྣམས་སྐྱམ་གྱི་ཚིག་པའི་ངོས་སུ་
 འཕལ་བུ་ལྷགས་ཚད་དང་བཅས་ཏེ་རྒྱག་འགྲོས་བྱེད་གྱི་རེད། མ་ཟད་འགའ་ཞིག་བུ་ག་བརྒྱད་
 ཐོན་གྱི་ཡོད་རེད། མོ་རྩལ་མེ་སློགས་ནས་འཐོན་པའི་སློག་རྩལ་རྣམས་ཀྱི་རྣམས་(སལ་ཚེར) གཅིག་
 པ་ཡོད་རེད། མེ་སློགས་མདུན་དུ་ཡང་བསྐྱར་ཚིག་པ་(ལྷགས་རིགས་པང་ལེབ་སྐབ་པོ་ཞིག་ལྷ་
 བུ་) བུ་ག་གཉིས་བྱས་པ་ཞིག་ཡོད་རེད། ཚིག་པའི་སྐྱེད་སློགས་སུ་རྒྱག་འགོག་གི་ཚབ་བྱེད་པའི་
 ལྷགས་ལེབ་གཞན་པ་ཞིག་ཡོད་རེད། རྒྱབ་འགོག་དེ་གའི་མདུན་སློགས་སུ་ཕན་ཚུན་སློང་བཞུད་
 བྱེད་རྣམས་པའི་བརྟག་ཆས་ཞིག་འཛོག་གི་ཡིན། བརྟག་ཆས་འདི་ནི་སྐྱེད་གར་ཀའུ་ཏར་རྣམས་ཡང་
 ན་དེ་ལས་བཟང་བའི་མོ་རྩལ་སྐྱེད་བྱེད་ (an electron multiplier) ཞིག་རྐྱེད་པར་རྒྱབ་སྐྱོད་
 དང་མཐུད་བཞག་པ་ཡིན་ཚེ་གི་རེད།

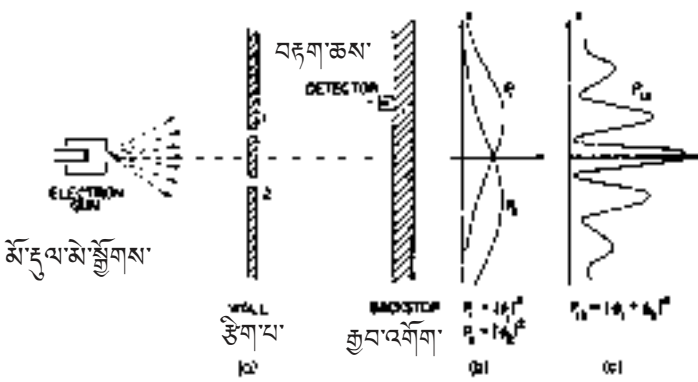

(དཔེ་རིས་ 9)

མོ་རྩལ་རྣམས་དང་མཉམ་དུ་ཐུག་འཛིང་བརྟག་དཔུང།

(Interference experiment with electrons)

བརྟག་དཔུང་འདི་བྱེད་རང་གིས་གོ་སློག་བྱ་རྒྱུར་འབད་བཅོམ་མ་བྱེད་ཅེས་ང་ཚོས་ཐད་ཀར་ལབ་
 གྱི་ཡིན་(གོང་དུ་རྒྱས་བཤད་བྱས་ཟེན་པའི་བརྟག་དཔུང་གཉིས་ལྷ་བུ་ཡིན་ན་འགྲིག་གི་རེད) བརྟག་
 དཔུང་འདི་ནི་འདི་བཞིན་དུ་གཏན་ནས་བྱས་ཡོད་མ་རེད། འདི་ལ་དཀའ་ཚུགས་གང་སྤྲད་གྱི་ཡོད་

མེད་ཟེར་ན། ང་ཚོའི་དོན་གཉེར་གྱི་ཕྱི་ཕྱོད་པའི་འབྲས་བུ་ཐོན་པར་གྱུར་པ་ལ་ཡོ་བྱུང་འདི་རྣམས་དཔེ་
 མི་སྲིད་པའི་ཚད་ཚུང་དུ་འཕྲུལ་བ་བཟོ་དགོས་ཀྱི་མེད། ང་ཚོས་འདིར་བསམ་སྒྲིབ་བརྟག་དཔྱད་
 (རྟོག་པའི་བརྟག་དཔྱད་དམ་རིགས་པའི་འཇམ་རིགས་ཤེས་བརྟག་དཔྱད་) ཅིག་གྱུར་གྱི་ཡོད་མེད།
 འདི་བསམ་སྒྲིབ་འཁོར་རྒྱ་ལས་སྒྲུབ་པོ་ཡོད་ཅིང་ང་ཚོས་འདི་འདེམས་པ་ཡིན། འདི་རྣམས་འདི་བརྟག་
 དཔྱད་གྱི་འབྲས་བུ་གང་ཐོབ་གྱི་ཡོད་པ་ང་ཚོས་ཤེས་གྱི་ཡོད་མེད། གང་ལགས་ཟེར་ན། འདི་
 འདྲའི་ཚད་གཞི་དང་འབྲེལ་ཚུལ་འདེམས་སྐྱོག་གིས་ང་ཚོས་རྒྱས་བཤད་གྱུར་པར་འདོད་པའི་གྲུབ་
 འབྲས་རྣམས་སྟོན་པར་གྱུར་པའི་བརྟག་དཔྱད་མང་པོ་སྟོན་ནས་བྱས་ཚར་ཡོད་མེད། སྒྲིབ་རྒྱལ་
 བརྟག་དཔྱད་འདི་དང་མཉམ་དུ་དོ་ཚོར་ཐོག་མར་དོ་སྣང་བྱུང་བ་ནི། ང་ཚོའི་བརྟག་ཆས་(སྐད་
 པར་རྒྱུང་བརྒྱལ་ས་) རས་ཀི་ལིག་ཟེར་པའི་སྐྱོ་རྣམས་ཏུ་ཅང་རྣམས་པོ་འཇམ་གསལ་པོ་གོ་གི་ཡོད་མེད།
 དེ་ཅོམ་མ་ཟད་ཀི་ལིག་(clicks)ཚང་མ་གཅིག་པ་གཅིག་རྒྱུང་ད། ཀི་ལིག་སྤྱི་ཀ་བྱས་པ་གཏན་
 རས་ཡོད་མ་མེད། ང་ཚོར་ ཀི་ལིག་དེ་རྣམས་དུས་ཡུན་དེས་མེད་ནང་ཡོད་གི་ཡོད་པའི་དོ་སྣང་
 ཡོང་གི་རེད། དེ་ཡང་འདི་རྣམས་ཀི་ལིག་ ཀི་ལིག་ཀི་ལིག་ ཀི་ལིག་ ཀི་ལིག་ ཀི་ལིག་
 ཀི་ལིག་སོགས་གང་རྣམས་ཁྱེད་རང་གི་སྤྱི་གར་ཀའུ་ཅན་ཀའུ་ཀའུ་ཀའུ་ཀའུ་ཀའུ་ཀའུ་ཀའུ་ཀའུ་ཀའུ་
 རང་བཞིན་དེས་པར་ཐོས་གྱི་མེད། གལ་ཏེ་ང་ཚོས་དུས་ཡུན་འགའ་ལོ་པ་རིང་པོའི་ནང་དཔེར་ན་
 རྣམ་མ་མང་པོའི་ནང་འབྲོར་པའི་ཀི་ལིག་རྣམས་གངས་ཀའུ་བྱུང་རྗེས་སྐར་ཡང་དུས་ཡུན་གཅིག་པ་
 དེ་ཅོམ་གྱི་ནང་གངས་ཀའུ་བརྒྱབ་པ་ཡིན་ན། ང་ཚོར་ཨང་གངས་གཉིས་པོ་དེ་ཏུ་ལམ་གཅིག་པ་ཅོམ་
 ཐོབ་གྱི་མེད། དེ་འདྲ་སོང་ཅིང་། ང་ཚོས་ཀི་ལིག་གོ་ཚོར་བྱུང་བ་རྣམས་ཀྱི་སྤྱི་སྐལ་གངས་ཚད་
 རྣམས་བཤད་ཚོག་གི་མེད་(སྤྱི་སྐལ་རྣམས་བྱས་ན་རྣམ་མ་གཅིག་ནང་ཀི་ལིག་འདི་དང་འདི་མ་ཞིག་
 གོ་ཐོས་ཡོང་གི་འདུག་ཟེར་དཔེ་བུ་སྤྱི་མེད་) ང་ཚོས་བརྟག་ཆས་དེ་པར་རྒྱུང་གཡོ་འགྲུལ་གྱུར་
 དུས་ཀི་ལིག་རྣམས་ཀྱི་གངས་ཚད་སྣང་བ་དེ་ཇི་ལྟར་དུ་འགྲོ་བའི་ཇི་བུལ་དུ་འགྲོ་གི་ཡོད་ཀྱང་ཀི་ལིགས་
 རེ་རེ་པའི་ཆེ་ཆུང་གི་ཚད་ནི་(སྐད་སྐྱེ་ཆེ་ཆུང་) རྟག་ཏུ་གཅིག་པ་གཅིག་རྒྱུང་སྤོང་གྱི་ཡོད་མེད།
 གལ་ཏེ་ང་ཚོས་མེ་སྐྱོགས་དང་གི་ཏར་སྐྱེད་ཀྱི་ཚ་ཚད་ཆུང་དུ་བཀྲང་བ་ཡིན་ན་ ཀི་ལིགས་ རྣམས་
 ཀྱི་གངས་ཚད་ཉུང་དུ་འགྲོ་གི་ཡོད་ཀྱང་ ཀི་ལིགས་སོ་སོའི་སྐད་སྐྱེ་ཆེ་ཆུང་རང་འཇགས་སྤོང་གྱི་
 ཡོད་མེད།

ང་ཚོས་དོ་སྣང་གཞན་དག་ཞིག་ཀྱང་གྱུར་དགོས་པ་ཞིག་ལ། གལ་ཏེ་ང་ཚོས་བརྟག་ཆས་སོ་
 སོ་བའམ་ཁག་ཁག་གཉིས་རྒྱབ་འགོག་སའ་བཞག་པ་ཡིན་ན། བརྟག་ཆས་གཉིས་གང་རུང་ཞིག་
 ཀི་ལིག་སྐྱོ་བརྒྱལ་གི་ཡོད་ཀྱང་། གཉིས་ཀས་སྐད་ཅིག་གཅིག་ནང་དུས་མཉམ་དུ་ཀི་ལིག་རྣམས་ཡང་

བསྐྱབས་གི་མ་འདྲ་ (མཚམས་རེ་གི་ལིག་གཉིས་པོ་ཕན་ཚུན་ད་ཅང་ཉེ་པོ་བསྐྱབས་དུས་ང་ཚོའི་ན་བས་
དེ་གཉིས་འབྲེད་མི་ཐུབ་པའི་གནས་སྐབས་ཙམ་མ་གཏོགས་) དེ་འདྲ་སོང་ཙང་རྒྱབ་འགོག་སར་
གང་དང་གང་སྐྱབས་པ་རྣམས་དོག་རིལ་འབའ་ཞིག་གི་ངོ་བོ་འབྲོར་གྱི་ཡོད་རེད་ཅེས་མཇུག་སྒྲིམ་
བྱེད་ཀྱི་ཡིན། དོག་རིལ་ཚང་མ་གཟུགས་ཚད་གཅིག་པ་རེད། མ་ཟད་དོག་རིལ་སྐང་ཚང་རྒྱང་
པ་སྐྱབས་ཀྱི་ཡོད་རེད་མ་ཟད་དོག་རིལ་རྣམས་རེ་རེ་བྱས་ནས་རྒྱབ་འགོག་སར་འབྲོར་གྱི་ཡོད་རེད།
དེས་ན་ང་ཚོས་མོ་དུལ་རྣམས་གཏན་དུ་དོག་རིལ་གཅིག་རྒྱང་གི་ངོ་བོར་འབྲོར་གྱི་ཡོད་རེད་ཅེས་
བཤད་ཀྱི་ཡིན།

ང་ཚོའི་མདེའུ་དང་མཉམ་དུ་བརྟག་དཔུང་བྱེད་པའི་སྐབས་བཞིན་དང་ཚོས་བརྟག་དཔུང་གི་
ལམ་ནས་ག་གམ་གསལ་དྲི་བའི་ལན་བརྒྱབ་པར་འགྲོ་གི་ཡིན། མོ་དུལ་དོག་རིལ་ཞིག་རྒྱབ་འགོག་
དཔུས་ནས་རིང་ཚད་ x འདྲ་མིན་སར་འབྲོར་བའི་ལྗོས་བཅས་ངེས་ཚད་དེ་གང་རེད།? གོང་དུ་
བརྟན་པ་བཞིན། མེ་སྐྱོགས་ཀྱི་ལས་ལྗངས་ (operations བྱེད་ལས་?) འགྲུར་མེད་བརྟན་
པོ་བཞག་པའི་ཐོག་ གི་ལིག་རྣམས་ཀྱི་ཁངས་ཚད་ཞིབ་ལྟ་བུས་པ་ལ་བརྟེན་ནས་ང་ཚོར་འདི་སྐབས་
ཀྱི་ལྗོས་བཅས་ངེས་ཚད་རག་གི་རེད། དོག་རིལ་རྣམས་རིང་ཚད་ x ཇེས་ཅན་ཞིག་དུ་འབྲོར་
བའི་ངེས་ཚད་ནི་ x དེ་ག་རང་དུ་གི་ལིག་གི་ཚ་སྐྱོམས་ཀྱི་ཁངས་ཚད་དང་མཐུན་པ་ཡོད་རེད།

ང་ཚོའི་བརྟག་དཔུང་གི་གྲུབ་འབྲས་ནི་དཔེ་རིས་ (ཉ) ཅང་གི་ཆ་གས་ (c) ཅང་སྟོན་
པའི་གྲུག་རིས་ (curve) ལྡང་བར་འགྲོ་བོ་ p_{12} དེ་རེད། འདི་ག་རང་རེད། མོ་དུལ་རྣམས་
དེ་འདྲ་སེ་འགྲོ་གི་ཡོད་རེད།

ལྷ་: མོ་དུལ་རྣམས་དང་རྒྱབས་ཀྱི་ཐུག་འདྲིང་།

དང་ཚོས་དཔེ་རིས་ (ཉ) ཅང་བརྟན་པའི་གྲུག་ཐིག་དེ་ལ་ཞིབ་དཔྱད་བྱས་ཏེ་མོ་དུལ་རྣམས་
ཀྱི་སྡོད་ཚུལ་ཁོང་དུ་ཚུད་པ་བྱེད་ཐུབ་ཀྱི་འདུག་མིན་བལྟ་གི་ཡིན། ང་ཚོས་བཤད་རྒྱ་དང་པོ་དེ་ནི་
འདི་ཚོ་དོག་རིལ་ག་སྐྱབས་གི་ངོ་བོར་ཡོད་གི་ཡོད་ཅིང་། དོག་རིལ་རྒྱང་པ་རེ་རེ་བའི་ཚོ་མོ་དུལ་
ཟེར་ན་འང་ཚོག་གི་རེད། འདི་ཚོ་བུ་ག་དང་པོ་ (༡) དང་གཉིས་པ་ (༢) གང་རུང་ནས་ཡོང་
གི་ཡོད་རེད། ང་ཚོས་འདི་དམ་བཅའ་ལྟ་བུའི་ཚུལ་དུ་འབྲི་གི་ཡིན། དམ་བཅའ་དང་པོ་: མོ་
དུལ་རེ་རེ་ནས་བུ་ག་དང་པོ་འམ་ (༡) ཡང་ན་གཉིས་པའི་ (༢) བརྒྱད་འགྲོ་གི་ཡོད་རེད།

དམ་བཅའ་དང་པོ་བའི་ན་པ་ཡིན་པ་གཞིར་བཞག་ན་རྒྱབ་འགོག་སར་འབྲོར་བའི་མོ་དུལ་རྣམས་
ཁག་གཉིས་སུ་བཞོས་ཐུབ་ཀྱི་རེད། (༡) བུ་ག་དང་པོ་ (༡) བརྒྱད་ནས་ཡོང་བ་དང་། ༢)

བྱ་གཞི་ལ་ (༡) བརྒྱུད་ནས་ཡོང་བ་གཞི་ལོ་དེ་རེད། དེ་འདྲ་སོང་ཙང་ང་ཚོར་སྐྱབ་པའི་
 གྲུག་ཐིག་དེ་བྱ་གཞི་དང་པོ་ (༡) རས་ཡོང་བའི་མོ་རྩལ་རྣམས་ཀྱི་རྒྱབས་བྱུགས་དང་། བྱ་གཞི་
 པ་ (༡) རས་ཡོང་བའི་མོ་རྩལ་རྣམས་ཀྱི་རྒྱབས་བྱུགས་ཀྱི་འབྲས་བུ་རྣམས་བརྗོད་མས་ནས་བྱུང་བའི་
 གྲུབ་འབྲས་ཡིན་དགོས་ཀྱི་རེད། བསམ་སྒྲིལ་འཆར་སློབ་འདི་ང་ཚོས་ཚོད་ལྷ་ཞིག་གི་ཐོག་ནས་འགྲིག་
 ཡོད་མེད་བརྟུན་ཡིན། ཐོག་མར་ང་ཚོས་བྱ་གཞི་དང་པོ་ (༡) བརྒྱུད་ནས་ཡོང་བའི་མོ་རྩལ་རྣམས་
 ཚོད་འཇལ་གྱི་རྒྱག་གི་ཡིན། ང་ཚོས་བྱ་གཞི་ལ་ (༡) བཀག་སྟེ་བརྟག་ཆས་ (detector)
 རས་སྐྱབས་པའི་གི་ལྷིག་སྐྱེ་ལི་ཁ་གངས་བརྗོད་དགོས་རེད། དུས་ཡུན་ངེས་ཅན་ཞིག་ནང་གི་ལྷིག་
 ཁ་གངས་བརྗོད་པའི་སློབ་ནས་ང་ཚོར་ p_1 འདི་ཐོབ་ཀྱི་རེད། དེ་ལྟ་བུའི་ཚོད་འཇལ་པའི་འབྲས་
 བུ་ནི་དཔེ་རིས་གསུམ་པ་ (༡ ཆ་གས་) (b) རང་གི་གྲུག་ཐིག་ p_1 གིས་སྟོན་གྱི་ཡོད་རེད།
 གྲུབ་འབྲས་འདི་ཉ་ཅང་འབྲུག་པ་ཞིག་སྐྱབ་གི་ཡོད་རེད། དེ་དང་སྟེགས་མཚུངས་ང་ཚོས་བྱ་ག་
 གཞི་ལ་ (༡) བརྒྱུད་ནས་ཡོང་བའི་མོ་རྩལ་རྣམས་ཀྱི་ངེས་ཚད་བཞོ་སྐལ་ p_2 འདི་ཚོད་
 འཇལ་དགོས་རེད། ཚོད་བརྒྱབ་པའི་གྲུབ་འབྲས་འདི་ཡང་དཔེ་རིས་དེ་ཀའི་ནང་བརྟན་ཡོད།

བྱ་གཞི་ལ་ཁ་ཕྱེ་བཞག་པ་ལས་བྱུང་བའི་གྲུབ་འབྲས་ p_{22} དེ་ནི་བྱ་གཞི་ལ་ལས་ཐོབ་
 པའི་ངེས་ཚད་ p_1 དང་ p_2 གཞིས་བརྗོད་མས་ནས་བྱུང་བ་མིན་པར་མངོན་གསལ་དོད་པོ་ཡོད་
 རེད། ཞོང་དུ་བརྟན་ཟེན་པའི་རྒྱབས་བྱུགས་ཀྱི་བརྟག་དཔྱད་དང་འདྲ་བར་འདིར་ཡང་ང་ཚོས་བྲུག་
 འཇོང་འདུག་ཅེས་ལབ་ཀྱི་ཡིན། དེས་ན་མོ་རྩལ་རྣམས་ལ་

$$P_{12} = P_1 + P_2 \dots\dots\dots(4)$$

འདི་ལྟ་བུའི་ཐུག་འཇོང་དེ་གང་འདྲ་བྱས་ནས་ཡོང་གི་ཡོད་དམ་? གཅིག་བྲས་ན་ང་ཚོས་འདི་ལྟར་
 ལབ་ཀྱི་རེད་ཅེ་ དེ་འདྲ་ཡིན་དུས་དོག་རིལ་འདི་ཚོ་བྱ་གཞི་དང་པོ་ (༡) དང་གཞི་ལ་ (༡) གང་
 རུང་བརྒྱུད་ནས་འགོ་གི་ཡོད་པ་ལམ་ཆེར་བདེན་པ་མ་རེད། གལ་ཏེ་འདི་བདེན་པ་ཡིན་ན་འདི་
 ཚོའི་ངེས་ཚད་རྣམས་བརྗོད་མས་དགོས་ཀྱི་རེད། གཅིག་བྲས་ན་འདི་ཚོས་དེ་ལས་སྟོན་གྲ་ཆ་བཞིག་
 གི་སྟོན་ལྟོ་གི་ཡོད་ཀྱི་རེད། འདི་ཚོ་སྤྱོད་ཀར་གསལ་ནས་འགྲོ་སྲིད།འོན་
 །ཀྱང་དེ་འདྲ་མ་རེད། དེ་ཚོ་གསལ་པའམ་ཆགས་པ་ཡོད་མ་རེད། དེ་ཚོ་གཏན་དུ་དོག་རིལ་འབའ་
 ཞིག་གི་འོ་འོ་ཡོང་གི་རེད། “འོན་གཅིག་བྲས་ན་དེ་ཚོ་འགའ་གས་བྱ་གཞི་དང་པོ་ (༡) བརྒྱུད་
 རས་སྐྱབ། དེ་ནས་བྱ་གཞི་ལ་ལོ་ (༡) བརྒྱུད་ནས་མཐའ་ལ་བསྐྱར་ནས་སྐྱབ། སྐར་ཡང་
 བསྐྱར་བའི་གས་བརྒྱབ་པའམ་ཡང་ན་དེ་ལས་སྟོན་གྲ་ཆ་པའི་ལམ་ཞིག་བརྒྱུད་ནས་སྐྱབ་མཚམས་

ང་ཚོས་བྲུག་གཉིས་པ་ (༡) ལྟོ་བརྒྱབ་པ་ཡིན་ལྟ་བུས་བྲུག་དང་པོ་ (༡) ཉན་ཡོང་རྒྱ་འགོ་འཕྲུགས་
 པའི་མོ་རྩལ་ཞིག་མཐར་ཐུབ་འགོག་སར་སློབས་པའི་གོ་སྐབས་དེ་ལ་ང་ཚོས་འགྲུར་བ་བཏང་བ་
 རེད།” འོན་ཀྱང་དོ་སྣང་གིས་དང་། བྲུག་གཉིས་ཀ་ཁ་སྤེ་བའི་སྐབས་སུ་མོ་རྩལ་ཁ་གངས་
 ཏ་ཅང་ཉུང་ཉུང་འབྱོར་སའི་ཚེག་དོག་ཁ་གས་ཡོད་རེད། འོན་ཀྱང་གལ་ཏེ་བྲུག་གཅིག་ཁ་རྒྱབ་
 སྐབས་ས་གནས་དེ་ཚོར་མོ་རྩལ་མང་པོ་འབྱོར་གྱི་ཡོད་རེད། བྲུག་ཅང་བྲུག་གཅིག་ཁ་བརྒྱབ་དུས་
 གཞན་དག་དེ་ནས་སློབས་པའི་གངས་འབོར་མང་དུ་འགྲོ་གི་ཡོད་རེད། གཞན་ཡང་དོ་སྣང་བྱེད་
 རྒྱ་ཞིག་ལ་བརྒྱད་ལམ་ p_{12} འདིའི་དབྱུངས་ཀྱི་ཚན་ $p_1 + p_2$ (p_1 དང་ p_2 གཉིས་བརྗེས་པའི་
 འབྲས་བུ་) ཉིས་ལྡབ་ལས་ཀྱང་ཆེ་བ་ཡོད་རེད། དེ་ནི་བྲུག་ཞིག་ཁ་བརྒྱབ་དུས་བྲུག་གཅིག་
 བོས་བརྒྱད་ནས་ཡོང་བའི་མོ་རྩལ་གྱི་ཁ་གངས་ཉུང་དུ་སྤྱིན་པ་འབྲ་པོ་སྣང་གི་ཡོད་རེད། བོང་གི་
 བྲུབ་འབྲས་གཉིས་ཀ་ཡང་མོ་རྩལ་རྣམས་ལམ་ཀ་རྣམས་ཀྱི་ཚོ་པོ་རྣམས་ཀྱི་བརྒྱད་འགྲོ་གི་ཡོད་ཅེས་
 པའི་དམ་བཅའ་དེ་ཐོག་ནས་འབྲེལ་བཤད་རྒྱག་རྒྱ་ཁག་པོ་ཡོད་རེད།

དེ་ཚོ་ཏ་གོ་རྒྱ་ཏ་ཅང་ཁག་པོ་རེད། དེ་ཅམ་མ་ཟད་ཁྱེད་ཀྱིས་དེ་རྣམས་ལ་ངེ་ཅམ་བཏགས་
 པ་དེ་ཅམ་གྱིས་སྐྱོག་འགྲུར་སྣང་གི་ཡོད་རེད། (རྗོས་སྐྱོགས་མི་ཐུབ་པའམ་དཔོག་པར་དཀའ་བའི་
 གནས་) གྲུག་རིས་ p_{12} འདི་འབྲེལ་བཤད་(གསལ་བཤད་) བྱེད་པའི་ཆེད་དུ་མོ་རྩལ་རེ་རེ་
 ཉན་ལམ་ཀ་དཀའ་རྣམས་ཅན་བརྒྱད་བྲུག་རྣམས་ཀྱི་ནང་འགྲོ་སྣངས་སྐོར་སྐོར་བཏགས་ནས་བསམ་
 འཆར་མང་པོ་བཞེས་ཡོད་རེད། དེ་ཚོ་གང་ལ་ཡང་རྒྱལ་ཁ་ཐོབ་ཡོད་མ་རེད། དེ་ཚོ་སྲུར་ཀྱང་
 p_1 དང་ p_2 གཉིས་ཀྱི་ཐོག་ནས་གྲུག་རིས་ p_{12} འགྲིག་པེས་(འབྲུལ་མེད་) བྲིག་རག་ཐུབ་ཀྱི་
 ཡོད་མ་རེད།

ཡིན་ནའང་ལ་མཚན་པ་ཞིག་ལ་ p_1 དང་ p_2 གཉིས་ p_{12} ལ་འབྲེལ་བར་བྱེད་པའི་ཕྱིས་
 ཀྱི་རྣམ་ཐག་དེ་ནི་ཏ་ཅང་གི་ལས་སྒྲུབ་པོ་ཞིག་རེད། གང་ལགས་ཟེར་ན་ p_{12} ཞི་དཔེ་རིས་གཉིས་
 པ་ (༡) ཉན་རྟོན་པའི་གྲུག་རིས་ I_{12} ཉན་བཞིན་རེད། དེ་ནི་ལས་སྒྲུབ་པོ་ཞིག་རེད། རྒྱབ་
 འགོག་སར་གང་དང་གང་བྱེད་ཀྱི་ཡོད་མེད་དེ་ནི་ང་ཚོས་ ϕ_1 དང་ ϕ_2 ($\phi =$ སྤྲིའི)
 (གཉིས་ཀ་ x ལ་སྟོན་པའི་འབྲེལ་གངས་རེད་?) ཞེས་པའི་རྟོག་གངས་ (complex number)
 གཉིས་ཀྱི་རྣོ་ནས་རྒྱས་བཤད་བྱེད་ཀྱི་ཡིན། ϕ_1 ཀྱི་རྟོག་མེད་ཉིས་ཅིས་དེས་བྲུག་དང་པོ་
 (༡) གཅིག་སུ་སྤེ་བཞག་དུས་ཀྱི་བྲུབ་འབྲས་སྟེར་གྱི་ཡོད་རེད། དེ་ནི་ཅིས་ལུགས་སྟར་ན་
 $p_1 = |\phi_1|^2$ རེད། དེ་བཞིན་དུ་བྲུག་གཉིས་པ་ (༡) གཅིག་སུ་ཁ་སྤེ་བའི་གནས་སྐབས་ཀྱི་
 བྲུབ་འབྲས་དེ་ནི་ ϕ_2 འདིས་སྟེར་གྱི་ཡོད་རེད། ཡང་ན་ $p_2 = |\phi_2|^2$ རེད། དེ་ནས་

འཁོར་ལོ་གཉིས་ཀའི་འཁོར་ལོ་འབྲས་ལེན་གཅིག་དེ་ལོ་ $p_{12} = |\phi_1 + \phi_2|^2$ རེད། ཚེས་ཀྱི་རྣམས་
 གཞན་འདི་ནི་ང་ཚོས་ཚུ་རྒྱལ་སྐབས་ལེན་སྤྱོད་བྱས་པ་དང་གཅིག་པ་རེད། (མོ་དུལ་རྣམས་
 ཀྱིས་ལྷགས་ལེབ་བརྒྱད་ལམ་ཁ་བྱུང་མཚར་པོའི་སྤོང་མདུན་རྒྱལ་གང་སར་འགྲོ་བ་སོགས་ཀྱི་ཚེད་
 མོ་རྣོག་དྲ་ཆ་པོ་དེ་ལས་ལྷན་འབྲས་ཏུ་ཅང་ལས་སྤོང་པོ་འདི་འདྲ་གང་འདྲ་བྱས་ནས་རྒྱ་གཞི་ཡོད་པ་
 ཤེས་ཁག་པོ་རེད་) ང་ཚོས་གཤམ་གསལ་ལྟར་མཐའ་སྤོང་བྱེད་ཀྱི་ཡིན། མོ་དུལ་རྣམས་དུལ་ལྟར་
 རྣོག་རིལ་(རྣོག་པོ་)ནང་འབྲུར་གྱི་ཡོད་རེད། རྣོག་རིལ་འདི་རྣམས་ཀྱི་འབྲུར་པའི་ངེས་ཚད་
 བེ་ཚུའི་རྒྱལ་སྐབས་ཀྱི་ངེས་ཚད་བཤོས་འགྲེམས་བྱས་པ་ནང་བཞིན་ཡོད་རེད། བྱེད་ཚུལ་འདི་
 ལ་བཞེན་ནས་ང་ཚོས་མོ་དུལ་རྣམས་མཚམས་ཏེ་གཟུགས་དུལ་དང་མཚམས་རེ་རྒྱལ་སྐབས་ནང་བཞིན་
 བྱེད་ཀྱི་འདུག་ཟེར་གྱི་ཡོད་རེད།

ང་ཚོས་དངོས་རིག་རྣེད་པ་ལྟར་རྒྱལ་སྐབས་སྐོར་རྒྱས་བཤད་བྱེད་སྐབས་རྒྱལ་སྐབས་ཀྱི་ལྷགས་ཚད་ཀྱི་
 མཚན་ཉིད་ནི་རྒྱལ་སྐབས་ཀྱི་འགྲོས་རྒྱུང་གི་ཉིས་ཚེས་རྣམས་བསྐོར་སྤོང་ལུག་གིས་བཤོས་པའི་ཐོབ་
 སྐལ་དེ་ལ་ཟེར་བ་རེད་ཅེས་བཤད་ཡོད་ལ་སྐབས་དེར་ང་ཚོས་ཚེས་ཀྱི་སྐབས་ཚུལ་ལས་སྤོང་བྱེད་
 ཚེད་དུ་རྣོག་གངས་རྣམས་རིགས་འབྲུལ་ལྟ་བུ་བྱེད་སྤྱོད་བྱས་པ་རེད། འོན་ཀྱང་སྤོང་བའི་དངོས་
 རིག་ནང་རྒྱལ་སྐབས་ཀྱི་འགྲོས་རྒྱུང་ནི་ངེས་པར་དུ་རྣོག་གངས་རྣམས་ཀྱིས་མཚོན་དགོས་ཀྱི་ཡོད་རེད།
 རྣོག་གངས་དེའི་དོན་གྱི་ཆ་འམ་དངོས་པོའི་ཆ་(real part) རྣམས་གཅིག་ལྷན་འགྲིག་གི་ཡོད་
 མ་རེད། དེ་ནི་གནས་སྐབས་རེད་ལག་ལེན་གྱི་གནད་དོན་ཞིག་རེད། གང་ཡིན་ཟེར་ན། མན་
 ངག་རྣམས་གཅིག་པ་སྤྲོད་གི་ཡོད་རེད།

གང་ལྟར་ཡང་རྣེད་པའི་འཁོར་ལོ་འབྲས་ལེན་གཅིག་ནས་འབྲུར་པའི་ངེས་ཚད་དེ་(p₁ + p₂) དང་
 གཅིག་པ་མིན་ནའང་དེ་ཏུ་ཅང་ལས་སྤོང་པོའི་ཐོག་ནས་སྤྱོད་ཡོད་རེད། དེ་ནི་སྐབས་འདིར་དངོས་
 གནས་དྲང་གནས་ཀྱི་སྤོང་གཏམ་ཡོད་ན་མེད་ན་དེ་རེད། འོན་ཀྱང་ཚོས་དབྱེད་སྐབས་སྤོང་སྤོང་
 ཀྱི་བྱེད་ལུགས་(འགྲོ་ལུགས་)འདི་འདྲ་རང་ཡིན་པ་སྟོན་པའི་གནས་ཚུལ་དེ་སྤོང་བའི་ཀྱི་གནས་
 ལྟངས་མང་པོ་དང་འབྲེལ་བ་ཡོད་རེད། ད་ང་ཚོས་རྣོག་སྤོང་དཀའ་བའི་གནས་ཁ་གསལ་བྱེད་རྣམས་
 ལ་མཚོན་བྱེད་ཅམ་གྱི་སྟོན་སྟོན་གྱི་ཡིན། དང་པོ་ནི། ང་ཚོས་དམ་བཅའ་དང་པོའི་ནང་(A)
 མཛུགས་སྤོང་བྱས་པ་བཞིན་ཚོག་རྣོག་གྱི་བྱེད་བྱས་པ་གཅིག་གི་སར་འབྲུར་པའི་ཨང་གངས་དེ་ནི་བྱེད་
 དང་པོ་(1) བརྒྱད་ནས་འབྲུར་པའི་ཨང་གངས་དང་། འཁོར་ལོ་འབྲས་ལེན་གཅིག་གི་སར་འབྲུར་པའི་ཨང་
 གངས་གཉིས་བསྐོར་སྤོང་བྱས་པ་དང་གཅིག་པ་མ་ཡིན་ལྟེངས། ང་ཚོས་ཐོ་ཚོས་མེད་པར་དམ་
 བཅའ་དང་པོ་དེ་མི་བདེན་པའམ་འབྲུལ་པ་རེད་ཅེས་མཛུགས་སྤོང་བྱེད་དགོས། མོ་དུལ་རྣམས་བྱེད་

ག་དང་པོ་ཡང་ན་གཉིས་པ་གང་རུང་བརྒྱུད་ནས་འགྲོ་གི་ཡོད་ཅིང་དེ་དུང་པོ་འཕམ་བའི་ན་པ་མ་མེད།
འོན་ཀྱང་མཐའ་སྡོམ་དེ་བརྟུག་དཔུང་གཞན་པ་ཞིག་བརྒྱུད་ནས་བརྟུག་ཞིབ་བྱེད་ཚོགས་གི་མེད།

དུག་མོ་མོ་རྒྱུ་ལ་ནམས་ལ་ལྟ་བུ།

ད་ཆ་ང་ཚོས་གཤམ་གསལ་བརྟུག་དཔུང་བྱེད་པར་འབད་བཅོམ་བྱེད་ཀྱི་ཡིན། ང་ཚོའི་མོ་རྒྱུ་ལ་
ཡོ་བྱེད་ཀྱི་སྤྱི་ལོད་ཀྱི་འབྲུང་ཁུངས་ཤུགས་ཚེན་ཞིག་ཅིག་པའི་རྒྱབ་ལོགས་བུ་ག་གཉིས་ཀྱི་བར་
མཚམས་སུ་དཔེ་རིས་བཞི་པ་ (༤) ནང་བརྟུག་པ་བཞིན་སྡོམ་སྤྱི་གསལ་བྱེད་ཀྱི་ཡིན། མྱོག་
ཅར་ (electric charge མྱོག་རྒྱུ་ལ་སྤྱི་ལོད་པའི་སྤྱི་གསལ་) ནམས་ཀྱིས་འོད་ཟེར་འཕྲོ་བཚོས་ཤེས་
ཀྱི་ཡོད་ཅིང་། དེ་འདྲ་སོང་ཅང་། མོ་རྒྱུ་ལ་ཞིག་འགྲོ་ལམ་གང་གི་སྤྱི་ལོད་ནས་བརྟུག་ཆས་སར་འགྲོ་
དུས་དེས་འོད་ཟེར་ཁ་ཤས་ང་ཚོའི་མིག་ནང་གཏོང་བ་དང་། ང་ཚོས་མོ་རྒྱུ་ལ་དེ་དག་གང་དུ་བསྐྱོད་
པ་མཐོང་ཐུབ།

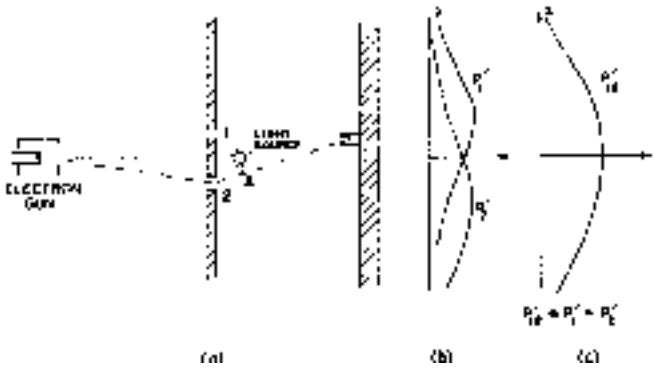

(དཔེ་རིང་ ༤)

མོ་རྒྱུ་ལ་དང་མཉམ་དུ་བརྟུག་དཔུང་གཞན་པ་ཞིག
(A different electron experiment)

དཔེར་ན་ཆ་བཞག་ན། དཔེ་རིས་བཞི་པ་ (༤) ནང་བྲིས་པ་བཞིན་མོ་རྒྱུ་ལ་ཞིག་གིས་བུ་ག་
གཉིས་པའི་བརྒྱུད་བྲིས་པའི་ལམ་ཁ་རྒྱངས་ནས་སྤྱི་ན་པ་ཡིན་ན། ང་ཚོས་རི་མོའི་ནང་ A རྟགས་
བརྒྱབ་པའི་ས་གནས་ཀྱི་ཉེ་འཁོར་ནས་སློབ་པའི་འོད་བཀྲག་ (flash) ཅིག་ཡོང་བ་མཐོང་གི་མེད།
གལ་ཏེ་མོ་རྒྱུ་ལ་ཞིག་བུ་ག་དང་པོ་ (༡) བརྒྱུད་སྤྱི་ན་ནང་ཚོས་བུ་ག་རྒྱང་མའི་ཉེ་འགམ་ནས་འོད་
བཀྲག་ཅིག་མཐོང་རྒྱུའི་མེ་བ་བྱེད་ཀྱི་མེད། གལ་ཏེ་ང་ཚོར་ས་གནས་གཉིས་ཀ་ནས་འོད་བཀྲག་

དུས་མཉམ་དུ་སློབས་པ་འདྲ་བུ་དང་བཡིན་ན། གང་ལགས་ཟེར་ན། མོ་རྩལ་དེ་སྤྱོད་ཀ་པགོ་བཤའ་
འཐེབ་ཀྱི་ཡོད་འགྲོ། ང་ཚོས་སྡོན་ལ་བཟླ་བ་དཔྱད་ཅིག་གྱེད་དགོས།

འདིར་ང་ཚོས་གང་མཐོང་བཞི་འདི་ལྟར་རེད། རྣམ་ཀུན་ཏུ་ང་ཚོས་ ཀེ་ལིག་ གཅིག་མོ་
རྩལ་བཟླ་ཆས་(རྒྱལ་འགོག་སར་ཡོད་པའི་) རྣམ་ཐོས་པ་དང་ཆབས་གཅིག་ང་ཚོས་བྱ་ག་དང་
པོའི་(༡) ཉེ་འགམ་དུ་འམ་ཡང་བྱ་ག་གཉིས་པའི་(༢) ཉེ་འགམ་ནས་འོད་ཟེར་བཀྲག་ཆེན་
ཞིག་སྤང་གི་ཡོད་ཀྱང་དེ་གཉིས་དུས་མཉམ་དུ་ནམ་ཡང་མཐོང་གི་ཡོད་པ་རེད། དེ་ཙམ་མ་ཟད་
བཟླ་ཆས་དེ་ང་ཚོས་གང་དུ་བཟླ་ག་ཀྱང་རུང་གྲུབ་འབྲས་གཅིག་པ་མཐོང་གི་ཡོད་རེད། ཞིབ་
དཔྱད་འདི་ནས་ང་ཚོས་མོ་རྩལ་རྣམས་ལ་བཟླ་དུས་དེ་རྣམས་བྱ་ག་དང་པོ་(༡) བརྒྱད་ནས་འགྲོ་
བའམ་ཡང་ན་གཉིས་པ་(༢) བརྒྱད་ནས་འགྲོ་གི་ཡོད་རེད་ཅེས་མཐའ་སྡོན་གྱེད་ཀྱི་ཡིན། བཟླ་
དཔྱད་ཐོག་ནས་གཏན་འཁེལ་བ་ལྟར་བྱས་ན། དམ་བཅའ་དང་པོ་དེ་དེས་པར་ཡང་དག་པའམ་
འཕྲུལ་མེད་ཅིག་ཡིན་དགོས་རེད།

དེའོ་ན། དམ་བཅའ་དང་པོ་ (A) དགག་པའི་ང་ཚོའི་ཚོད་སྲེང་ནང་ནོར་འཁྲུལ་གང་
ཡོད་རེད? p_{12} དེ་ $(p_1 + p_2)$ མིན་པ་ག་རེ་བྱས་ནས་བྱུང་བ་རེད? སྐར་ཡང་ཚོད་སྲེང་འཁྲུལ་བཟླ་
དཔྱད་གྱེད་དགོས། ད་ང་ཚོས་མོ་རྩལ་རྣམས་ཀྱི་ལམ་རྗེས་སུ་རྟེན་གས་ཏེ་དེ་ཚོ་ག་རེ་གྱེད་ཀྱི་འདུག་
བཟླ་བ་དཔྱད་གྱེད་ཀྱི་ཡིན། ང་ཚོས་བཟླ་ཆས་ཀྱི་ས་གནས་(x རྟོགས་ཀྱི་ས་གནས་) རེ་རེ་ལ་
འཕྱོར་བའི་མོ་རྩལ་གྱི་གངས་ཀ་རྒྱལ་གྱི་ཡིན་ལ་དེས་མ་ཚད་འོད་བཀྲག་འཚར་བ་བཟླ་ས་པའི་སློ་
རྣམས་དེ་ཚོ་བྱ་ག་གང་གི་བརྒྱད་སྟེན་པ་ཡང་བཟླ་གི་ཡིན། ང་ཚོས་མོ་རྩལ་གྱི་འགྲོ་ལམ་དེ་དེས་ཚུལ་
འདི་འདྲ་བྱས་ནས་གྱེད་ཀྱི་ཡིན། ང་ཚོར་བཟླ་ཆས་རྣམས་སློབས་པའི་ཀེ་ལིག་(click) ཞིག་
གོ་ཐོས་བྱུང་བ་དང་གལ་ཏེ་བྱ་ག་དང་པོའི་ཉེ་འགམ་དུ་འོད་བཀྲག་མཐོང་ན་རིུ་མིག་ ཀ་ པའི་
འོག་ཨང་གངས་ལིག་བཀོད་རྒྱ་དང་། གལ་ཏེ་བྱ་ག་གཉིས་པའི་འགམ་དུ་འོད་བཀྲག་ཅིག་མཐོང་
ན་རིུ་མིག་ཁ་པའི་ནང་ཨང་གངས་ལིག་འབྲི་རྒྱ་བྱས་པ་ཡིན། མོ་རྩལ་གང་དང་གང་འཕྱོར་བ་
ཚང་མ་འོག་གི་སྡེ་ཚན་གཉིས་པོ་གང་རུང་ནང་ཚུད་ཀྱི་ཡོད་རེད། བྱ་ག་དང་པོ་བརྒྱད་ཡོང་མཁན་
རྣམས་དང་བྱ་ག་གཉིས་པའི་བརྒྱད་ནས་ཡོང་མཁན་གྱི་སྡེ་ཚན་བཅས་གཉིས་པོ་རེད། རིུ་མིག་
ཀ་ པའི་འོག་འཕྲེལ་པའི་ཨ་གངས་རྣམས་ནས་ང་ཚོར་མོ་རྩལ་ཞིག་བྱ་ག་དང་པོ་ནས་བཟླ་ཆས་
སར་འཕྱོར་བའི་དེས་ཚད་ p_1 དེ་རག་གི་རེད། དེ་བཞིན་དུ་རིུ་མིག་ ཁ་ པའི་འོག་འཕྲེལ་
པའི་ཨ་གངས་རྣམས་ནས་ང་ཚོར་མོ་རྩལ་ཞིག་ཨི་ཁུང་གཉིས་པའི་བརྒྱད་ནས་བཟླ་ཆས་སར་འཕྱོར་
བའི་དེས་ཚད་ p_2 དེ་ཐོབ་ཀྱི་རེད། གལ་ཏེ་ང་ཚོས་འདི་ལྟ་བུ་ཚད་འཇལ་གྱེད་རྒྱུ་དེ་ x གི་གངས་

ཚད་མི་འདྲ་བ་མང་པོའི་སར་བསྐྱར་རྒྱུ་ལྡན་གྱི་ལས་པ་ཡིན་ན། ངོ་རྒྱུ་དཔེ་རིས་པ་བཞི་པ་ (༤) ནང་གི་ཆ་གས་ (b) ནང་བསྐྱར་པའི་གྲུག་རིས་ p_1 དང་ p_2 གཉིས་རག་གི་ཡོད་ཤོད།

གང་ལྟར་ཡང་། འདི་ནི་ད་ཅུང་ད་ལས་དགོས་པ་ཞིག་མ་རེད། འདིར་ང་ཚོར་ p_1 ལ་གོང་དུ་བྲུག་གཉིས་པ་(༡) བཀག་སྡེ་ p_1 ལ་གང་རག་པ་དེ་འདྲ་ཞིག་རག་གི་ཡོད་ཤོད་རེད། དེ་བཞིན་དུ་ p_2 ཞི་བུ་ག་དང་པོ་(༡) བཀག་སྡེ་གང་ཐོབ་པ་དེ་དང་འདྲ་པོ་ཡོད་ཤོད་རེད། དེ་འདྲ་སོང་ཅང་འདིར་བྲུག་གཉིས་ཀ་བརྒྱུད་ནས་འགོ་བ་སོགས་ཀྱི་ལས་དོན་དཀའ་རྙོག་ཚ་བོ་དེ་འདྲ་གང་ཡང་ཡོད་མ་རེད། ང་ཚོས་དེ་ཚོར་བལྟ་བའི་སྐབས། མོ་རྟུལ་རྣམས་ཡོང་སྟངས་ནི་འདི་འདྲ་བྲུས་ནས་ཡོང་གི་རེད་སྟེ་སྟེ་སྟེ་བྲུས་པ་ལྟར་ཡོང་གི་ཡོད་ཤོད་རེད། བྲུག་རྣམས་ཁ་བརྒྱབ་ཡོད་ཀྱང་རུང་ཁ་སྐྱེ་བཞག་ཡོད་ཀྱང་རུང་། ང་ཚོས་བྲུག་དང་པོ་བརྒྱུད་ནས་ཡོང་བ་མཐོང་བ་རྣམས་ཀྱི་བགོས་འགྲེམས་ནི་བྲུག་(༡) ལྟེ་ནའང་འདྲ་བརྒྱབ་ནའང་འདྲ་གཅིག་པ་བྲུས་ཡོད་ཤོད་རེད།

ཡིན་ནའང་ཉོག་ཙམ་སྒྲིག་དང་། ད་ཆ་ང་ཚོར་ཁྱོད་བསྡོམས་ཤེས་ཚད་ (total probability) དམ་ཡང་ན། མོ་རྟུལ་ཞིག་ལམ་ཁ་གང་ཡང་རུང་བ་བརྒྱུད་ནས་བཞག་ཆས་ཀྱི་སར་འགྲོར་བའི་ཤེས་ཚད་དེའི་དོན་དུ་ག་ཤེ་ཡོད་ཤོད་རེད་? དེའི་སྐོར་གྱི་གནས་ཚུལ་ང་ཚོར་སྡོན་ནས་ཡོད་བཞིན་པ་རེད། ང་ཚོས་འདིར་འོད་བཀྲག་འཚོར་བ་རྣམས་གཏན་ནས་མ་མཐོང་བ་ (མ་བལྟས་པར་) ཆ་བཞག་དང་། མ་ཟད་རིའུ་མིག་གཉིས་ཀྱི་ནང་ཁག་ཁག་བཀོད་བཞག་པའི་གི་ལིག་རྣམས་ཀྱང་མཉམ་དུ་སྦྱང་པ་འཕམ་སྡེ་ལྟེ་ཡིན། ང་ཚོས་ཨང་གངས་རྣམས་ཐད་ཀར་བསྡོམ་དགོས་ཀྱི་རེད། མོ་རྟུལ་ཞིག་བྲུག་གང་ཡང་རུང་བ་ཞིག་བརྒྱུད་ནས་རྒྱབ་འགོག་སར་འགྲོར་བའི་ཤེས་ཚད་འདལ་དགོས་པ་བཞིན། ང་ཚོར་ཡང་ $p_{12} = p_1 + p_2$ ཐོབ་ཀྱི་ཡོད་ཤོད་རེད། དེ་ནི་ང་ཚོས་མོ་རྟུལ་རྣམས་བྲུག་གང་གི་བརྒྱུད་ནས་ཡོང་གི་ཡོད་པ་བལྟ་བུ་ལམ་སྟོང་བྱུང་ཡོད་ཀྱང་། ང་ཚོར་སྐྱག་འཛིང་སྟེན་པའི་གྲུག་རིས་ p_{12} དེ་ཡང་བསྐྱར་རག་གི་ཡོད་མ་རེད། དེའི་ཚབ་དུ་སྐྱག་འཛིང་མེད་པའི་གྲུག་རིས་གསར་པ་ p_{12} དེ་རག་གི་ཡོད་ཤོད་རེད། གལ་ཏེ་ང་ཚོས་འོད་དེ་སྦྱར་བཏོན་པ་ཡིན་ན་ p_{12} དེ་བསྐྱར་གསེབ་བྱེད་ཀྱི་རེད།

ང་ཚོས་འདིར་མོ་རྟུལ་རྣམས་ལ་བལྟ་དུས་དེ་རྣམས་ཀྱི་བགོས་འགྲེམས་མཐུན་གྱི་མེ་ལོང་ (screen) རྒྱང་ཡོད་པ་དེ་ནི་ང་ཚོས་དེ་རྣམས་ལ་མ་བལྟས་པའི་གནས་སྐབས་ཀྱི་བགོས་འགྲེམས་དེ་དང་ཐ་དད་རེད་ཅེས་མཐའ་སྡོམ་བྱེད་ཀྱི་ཡིན། གཅིག་བྲུས་ན་ང་ཚོས་འོད་ཀྱི་འབྱུང་ཁུངས་སུ་བ་དེས་དངོས་པོ་རྣམས་འཁྲུགས་འགོ་གི་ཡོད་ཀྱི་རེད་? དེ་འདྲ་ཡིན་དུས། མོ་རྟུལ་རྣམས་ཤིན་ཏུ་མཉེན་པོ་ (delicate) ཡིན་གྱི་རེད། མ་ཟད་འོད་ཟེར་གྱིས་མོ་རྟུལ་ཕྱོགས་གཏོར་

(scatter) གྲུབ་དུས་ཁོང་ཚོར་སྤྲོད་ཀྱི་གྲུག་(འཕུལ་རྟེན་གྱི་)བཏང་སྟེ་འགྲུལ་སྤྲོད་གསལ་བ་མེ་ཡོད་ཟེང་། མྱོག་ཅུར་གྱི་སྟེང་དུ་འོད་ཟེར་གྱི་སྟེང་ཁོང་ཚོས་སྟོབས་བསྐྱེད་ཀྱི་ཡོད་པ་འཛིན་ཤེས་ཀྱི་ཡོད་ཟེང་། དེ་འདྲ་ཡིན་ཅིང་འཛིན་གཅིག་བྱས་ན་གཡོ་འགྲུལ་ལ་འགྱུར་བ་འགྲོ་བའི་རེ་བ་བྱེད་དགོས་ཀྱི་ཡོད་ཟེང་། གང་ལྟར་ཡང་འོད་ཟེར་གྱིས་མོ་རྩལ་རྣམས་ལ་ཤུགས་རྒྱུན་ཆེན་པོ་ཞིག་སྤྲོད་ཀྱི་ཡོད་ཟེང་། མོ་རྩལ་རྣམས་གཡོ་འགྲུལ་མི་འདྲ་བྱེད་ཀྱི་འདུག་བརྟེན་པའི་བྱེད་ལས་ཀྱིས་འཛིན་དེ་རྣམས་ཀྱི་གཡོ་འགྲུལ་ལ་འགྱུར་བ་བཏང་བ་ཟེང་། སྤྲོགས་གཞན་རྣམས་བཤད་ན། འོད་ཟེར་གྱི་ཕོ་འོག་ཁ་འཐོར་བའི་སྒོ་ནས་མོ་རྩལ་ལ་སྤྲོད་ཀྱི་བྱུང་བ་དེས་ནི་མོ་རྩལ་གྱི་འགྲུལ་སྤྲོད་ལ་འགྱུར་བ་ཚད་ལྡན་པེས་བཞིན་བཏང་བའི་རྒྱུན་གྱིས་གཡོ་འགྲུལ་དེ་རྣམས་དེ་སྟེན་ p_{12} མཐོ་ཤོས་ཡོད་སའ་འགྲོ་གི་ཡོད་པ་ཡིན་ན། ད་གཟོད་དེ་ཚོ་ p_{12} དམའ་ཤོས་ཡོད་སའ་འགྱུར་གྱི་ཡོད་ཟེང་། བྱས་ཅིང་འཛིན་སྟེར་མ་འཕམ་རྒྱབས་འདྲ་བའི་ཐུག་འཇིང་གི་འབྲས་བུའི་རི་མོ་རྣམས་ད་ཟོད་མཐོང་གི་ཡོད་མ་ཟེང་།

ཁྱེད་རང་གི་བསམ་སྡོམ་ནང་འདི་འདྲ་འཁོར་སྲིད། འོན་ཏེ་འདྲའི་འོད་ཤུགས་ཆེན་པོ་བེད་སྤྲོད་མ་གཏོང་། འོད་ཤུགས་རྒྱུང་དུ་གཏོང་དགོས། དེ་ལ་བརྟེན་ནས་འོད་རྒྱབས་རྣམས་ཤུགས་རྒྱུང་དུ་སྤྱིན་པའི་དབང་གིས་མོ་རྩལ་རྣམས་ལ་བརྟེན་འགྲུགས་དེ་ཙམ་ཐེབ་ཀྱི་མ་ཟེང་། འོད་ཟེར་རྣམས་མེ་ལྷུང་མེ་ལྷུང་(འོད་ཤུགས་མེ་རྒྱུང་མེ་རྒྱུང་དུ་)བཏང་རྗེས་མཐར་པེས་པར་དུ་འོད་རྒྱབས་ཀྱི་ཤུགས་ཏ་ཅང་རྒྱུང་རྒྱུང་ཡོད་ཅིང་དེས་མོ་རྩལ་ལ་སྤྲོད་ཀྱི་གྲུག་ཏ་ལམ་གང་ཡང་ཐེབ་ཀྱི་མ་ཟེང་། དེ་འགྲོག་གི་ཟེང་། འཛིན་འབད་བརྟེན་བྱེད་དགོས། འཛིན་ཐོག་མའ་དོ་སྤྱང་བྱུང་བ་ཞིག་ལ། མོ་རྩལ་རྣམས་འགྲོ་སྐབས་དེ་རྣམས་དང་ཐུག་པུན་གྱིས་སྤྲོགས་གཏོར་བྱས་པའི་འོད་ཟེར་རྣམས་ཤུགས་རྒྱུང་དུ་འགྲོ་གི་ཡོད་མ་ཟེང་། དེ་ནི་གཟུགས་ཚད་དམ་ཤུགས་ཚད་རང་འཇགས་ཡོད་པའི་འོད་བཀྲག་ཟེང་། འོད་ཤུགས་རྒྱུང་དུ་རིམ་གྱིས་གཏོང་སྐབས་གང་བྱུང་བ་གཅིག་པུ་དེ་ནི། མཚམས་རེ་བརྟེན་ཆས་ནས་ཀྱི་ལྷོག་(སྒྲི་)ཞིག་གི་ཐོས་ཡོང་གི་ཡོད་ཀྱང་། འོད་བཀྲག་གང་ཡང་མཐོང་གི་ཡོད་མ་ཟེང་། མོ་རྩལ་དེ་མ་མཐོང་བར་སྤྱིན་ཚར་པ་ཟེང་། འདིར་འཛིན་ག་རེ་མཐོང་གི་ཡོད་ཟེང་ཟེར་ན། འོད་ཟེར་རྣམས་ཀྱང་མོ་རྩལ་གྱི་བྱེད་སྣངས་འདྲ་པོ་བྱེད་ཀྱི་ཡོད་ཟེང་། དེ་ཚོ་རྒྱབས་སྟེར་ཅན་(wavy) ཡིན་པ་འཛིན་ཤེས་ཀྱི་ཡོད་ཟེང་། འོན་ཀྱང་ད་ཆ་འདི་ཚོས་རྟོག་རིམ་འདྲ་པོ་(lumpy) ཡིན་པའང་རྟོག་ཀྱི་ཡོད་ཟེང་། འོད་ཟེར་དེ་ནི་དུས་གཏན་དུ་ (photons) ཟེར་བའི་རྟོག་རིམ་གྱི་འོག་འགྱུར་བ་འཕམ་སྤྲོགས་འཐོར་(scatter) བྱེད་ཀྱི་ཡོད་ཟེང་། འཛིན་འོད་ཤུགས་རིམ་པས་རྒྱུང་དུ་གཏོང་སྐབས་ཕོ་འོག་རྣམས་ཀྱི་གཟུགས་ཚད་ལ་འགྱུར་བ་གཏོང་གི་མེད་ཀྱང་དེ་ཚོ་འོད་འབྲུངས་(source) རྣམས་བསྐྱེད་པའི་གངས་ཚད་གཅིག་པུ་ལ་འགྱུར་བ་གཏོང་གི་ཡོད་

རེད། དེ་ལྟར་བྱས་པ་ལ་བརྟེན་ནས་འོད་ཤུགས་ཚུང་བའི་སྐབས་མོ་རྩལ་འགའ་གས་མ་མཐོང་བར་འབྱོར་བའི་ཚུལ་དེ་འགྲེལ་བཤད་རྒྱལ་ཐུབ་ཀྱི་ཡོད་རེད། མོ་རྩལ་ཞིག་འགྲོ་སྐབས་གཡས་གཡོན་ཉེ་འགྲམ་དུ་ཕོ་ཁོ་མེད་པ་ཡིན་ཙང་དེ་འདྲ་བྱུང་བ་རེད།

འདི་ཚོ་ཚང་མ་ཉོག་ཙམ་སེམས་ཤུགས་ཆག་མདོག་ཁ་པོ་ཡོད་རེད། གལ་ཏེ་ང་ཚོས་མོ་རྩལ་མཐོང་བའི་སྐབས་སུ་འོད་བཀྲག་གཟུགས་ཚད་གཅིག་པ་བྱས་པ་མཐོང་གི་འདུག་ཟེར་བ་དེ་བཞེན་པ་ཡིན་ན། ང་ཚོས་མཐོང་བའི་མོ་རྩལ་རྣམས་ཀྱང་འབྲུགས་ཐེབ་པ་(མིན་རྒྱལ་ཐེག་པ་) དེ་ཚོ་ག་ལྟར་རེད། གང་ལྟར་ཡང་། ང་ཚོས་འོད་ཤུགས་ཚུང་དུ་མི་གསལ་བ་མཉམ་དུ་བཟག་དཔུང་ཅིག་བྱེད་ཀྱི་ཡིན། ད་ང་ཚོས་བཟག་ཆས་ནང་ནས་ཀྱི་ལིག་ཞིག་གོ་ཐོས་བྱུང་བ་དང་དེའི་གངས་རྣམས་རེ་ལྟ་མིག་གསུམ་གྱི་འོག་བཞག་གི་ཡིན། རེ་ལྟ་མིག་(༡) ནང་བྲུག་དང་པོས་མཐོང་བའི་མོ་རྩལ་དང་། རེ་ལྟ་མིག་(༢) ནང་བྲུག་གཉིས་པས་མཐོང་བའི་མོ་རྩལ་རྣམས་དང་རེ་ལྟ་རིག་(༣) ནང་གཏན་ནས་མ་མཐོང་བའི་མོ་རྩལ་རྣམས་བཞག་གི་ཡིན། ང་ཚོས་ཚིག་ཐོ་དེ་རྣམས་བཀོལ་སྤྱོད་(ངས་ཚད་ཅིས་བརྒྱབ་པའི་སློབ་ནས་) བྱེད་དུས་གྲུབ་འབྲས་འདི་རྣམས་ཐོབ་ཀྱི་ཡོད་རེད། བྲུག་དང་པོས་མཐོང་བ་རྣམས་ཀྱི་བཤོས་འགྲེམས་ནི་ p_1 དང་འདྲ་བ་ཡོད་རེད། བྲུག་གཉིས་པས་མཐོང་བ་རྣམས་ཀྱི་བཤོས་འགྲེམས་ནི་ p_2 འདྲ་བ་ཡོད་རེད། (བྲུག་ཙང་བྲུག་དང་པོ་འམ་གཉིས་པ་གང་རུང་ཞིག་གིས་མཐོང་བ་རྣམས་ལ་བཤོས་སྐལ་ p_{12} དང་འདྲ་བ་ཡོད་རེད།) གང་ཡང་མ་མཐོང་བ་རྣམས་ལ་སྐབས་ཀྱི་རྣམ་པ་འདྲ་བའི་འགྲེམས་སྐལ་དཔེ་རིས་གསུམ་པ་(༤) ནང་བཞུན་པའི་ p_{12} འདྲ་བ་ཡོད་རེད། དེས་ན་གལ་ཏེ་མོ་རྩལ་རྣམས་མ་མཐོང་འམ་མ་བཞུན་པ་ཡིན་ན། ང་ཚོ་ལ་ཐུག་འཛིང་སྤང་གི་ཡོད་རེད།

དེ་ནི་ཏ་གོ་ཐུབ་པ་ཞིག་རེད། ང་ཚོས་མོ་རྩལ་མ་བཞུན་ན་ཕོ་ཁོ་མེད་གང་གིས་ཀྱང་དེ་དཀྱགས་ཐུབ་ཀྱི་ཡོད་མ་རེད། འོན་ཀྱང་ང་ཚོས་དེ་ལ་བཟོ་དུས་ཕོ་ཁོ་མེད་ཞིག་གིས་དེ་དཀྱགས་ཚར་བ་རེད། འོད་ཀྱི་མོང་བྱའམ་ཕོ་ཁོ་མེད་རྣམས་ཀྱིས་བརྐྱེད་པའི་གྲུབ་འབྲས་ཀྱི་ཚད་རྣམས་ཀྱང་གཅིག་པ་ག་ལྟར་ཡིན་སྐབས་མོ་རྩལ་གྱི་འབྲུགས་ཚད་དེ་ཡང་གཏན་དུ་གཅིག་པ་སྤོང་གི་ཡོད་རེད། ཕོ་ཁོ་མེད་རྣམས་སྤྱོགས་འཛོར་བྱས་པའི་རྒྱུ་དེ་གས་ཐུག་འཛིང་གསལ་པོ་མི་མངོན་པར་བྱེད་རྒྱ་ལྗང་གི་ཡོད་རེད།

འོན་མོ་རྩལ་རྣམས་འབྲུགས་མ་ཐེབ་པའི་སློབ་ནས་དེ་ཚོ་བཟོ་བྱས་པར་བྱ་རྒྱུའི་ཐབས་ཤེས་འགའ་ང་ཚོར་ཡོད་མ་རེད་དམ་? ང་ཚོས་སློབ་ཚན་སྲ་མ་ཞིག་ནང་དུ། ཕོ་ཁོ་མེད་ཞིག་གིས་འབྲེར་བའི་འགྲུལ་ཚད་དེ་ཕོ་ཁོ་མེད་རང་གི་སྐབས་ཀྱི་རིང་ཚད་དང་ལྗོགས་སྤྱོགས་ཀྱི་སློབ་ནས་མཐུན་པ་ཡོད་རེད་ཅེས་སྤོངས་ཚར་བ་རེད། ($p = h/\lambda$) ཕོ་ཁོ་མེད་ཞིག་ང་ཚོའི་མིག་གི་སྤྱོགས་སུ་སྤྱོགས་འཛོར་

ཕྱིན་སྐབས་དེས་མོ་རྩལ་ཞིག་ལ་སྤྱོད་རྒྱལ་གཏོང་བའི་ལུགས་དེ་ངེས་པར་དུ་ཕོ་འོན་དེས་འབྱེད་བའི་འགྲུལ་ཚད་ལ་རག་ལས་ཀྱི་རེད། ཨ་དྲ། གལ་ཏེ་ང་ཚོས་མོ་རྩལ་རྣམས་ཕྱན་བུ་ཙམ་ཞིག་འབྲུགས་པར་ཕྱིན་སྤྱོད་འདོད་ན། ང་ཚོས་འོད་ལུགས་ཚུང་དུ་མ་བཏང་བར་དེའི་འབྲུག་གངས་ཚུང་དུ་གཏོང་དགོས་རེད་(དེ་ནི་རྒྱབས་ཚད་(wave length) ཆེ་རུ་གཏོང་བ་དང་གཅིག་པ་རེད་) ང་ཚོས་ཁ་དོག་དམར་ཆ་མང་ཙམ་ཡོད་པའི་འོད་ཚིག་ཤེད་སྤྱོད་གཏོང་གི་ཡིན། ང་ཚོས་དམར་རྒྱབས་སྤེང་གི་འོད་ཟེར་པའི་འོད་དང་ཡང་ན་རྒྱང་འཕྲིན་གྱི་རྒྱབས་(རྒྱ་ཏར་འདྲ་བའི་) ཡན་ཚད་ཤེད་སྤྱོད་བཏང་ནས་འདི་འདྲ་བའི་འོད་རྒྱབས་རིང་པོ་མཐོང་ཐུབ་པའི་ཡོ་ཆས་འགའ་ཞིག་མཉམ་དུ་མོ་རྩལ་རྣམས་ག་པར་སྤྱིན་ཡོད་མེད་བཞུག་གི་ཡིན། ང་ཚོས་གལ་ཏེ་འོད་དྲོག་ཙམ་ཞི་བའམ་འཇམ་པ་ཞིག་ཤེད་སྤྱོད་བཏང་ན་གཅིག་བྲས་ན་ང་ཚོས་མོ་རྩལ་རྣམས་དེ་ཙམ་འབྲུགས་རྒྱ་མེད་པ་བཟོ་ཐུབ་ཀྱི་རེད།

ང་ཚོས་རྒྱབས་རིང་པོ་རྣམས་དང་མཉམ་དུ་བཞག་དཔུང་ཅིག་ཕྱིན་པར་བརྟེན་དང་། ང་ཚོས་བཞག་དཔུང་དེ་རྒྱབས་རིང་པོ་མི་འདྲ་བ་རེ་རེ་མཉམ་དུ་བསྐྱར་རྒྱུས་ཕྱིན་གྱིན་སྤོང་གྱི་རེད། ཐོག་མར་བཞུ་དུས་འགྱུར་བ་གང་ཡང་མི་འགོ་བ་ལྟ་བུ་སྤྱོད་གི་རེད། ཐུབ་འབྲས་རྣམས་གཅིག་པ་ཐོན་གྱི་ཡོད་རེད། དེ་རྗེས་ཏ་ཙང་དངངས་ཚབ་སྐྱེ་བཅུག་པ་ཞིག་ཡོང་གི་རེད། ཕྱིན་གྱིས་དུན་གསོ་གཏོང་དགོས་པ་ཞིག་ལ་ང་ཚོས་ཕྱ་མཐོང་ཤེལ་ཆས་སྐོར་རྒྱས་བཤད་ཕྱིན་སྐབས་གསལ་སྤོན་བྲས་པ་བཞིན། འོད་རྒྱབས་ཀྱི་རང་བཞིན་ལ་བརྟེན་ནས་ཤེལ་ཆས་ནང་ཕྱ་གཟུགས་གཉིས་གསལ་པོར་ངེས་ཟིན་བཞིན་དུ་དེ་གཉིས་ཐག་ཉེ་ཡོད་ག་ཚོད་སྤོང་ཐུབ་པའི་ཚད་དམ་མཚམས་ཤིག་ཡོད་རེད། རིང་ཚད་འདི་ནི་འོད་རང་གི་རྒྱབས་ཚད་(རྒྱབས་ཀྱི་རིང་ཚད་) དང་ཚད་འདྲ་བ་ཡོད་རེད། བྲས་ཙང་དང་ང་ཚོས་རྒྱབས་ཀྱི་རིང་ཚད་དེ་བྱ་ག་གཉིས་དབར་གྱི་རིང་ཚད་དེ་ལས་རིང་བ་བཟོ་དུས་འོད་ཚོགས་(འོད་བཀྲག་) གསལ་ལ་མི་གསལ་བ་ཆེ་བ་ཞིག་མོ་རྩལ་རྣམས་ཀྱིས་འོད་དེ་ཕྱིགས་གཏོར་གཏོང་དུས་མཐོང་གི་ཡོད་རེད། ང་ཚོས་མོ་རྩལ་དེ་བྱ་ག་གང་གི་བརྒྱུད་སྤྱིན་ཡོད་པའི་སྐོར་གང་ཡང་ཤོད་ཐུབ་ཀྱི་མ་རེད། ང་ཚོས་མོ་རྩལ་དེ་བྱ་ག་གང་གི་བརྒྱུད་སྤྱིན་ཡོད་པའི་སྐོར་གང་ཡང་ཤོད་ཐུབ་ཀྱི་མ་རེད། ང་ཚོས་དེ་གནས་ས་གང་རུང་ཞིག་ལ་སྤྱིན་པ་ཙམ་ཤེས་ཀྱི་ཡོད་རེད། བྲས་ཙང་འདི་ལྟ་བུའི་ཁ་དོག་དང་ལྡན་པའི་འོད་ཀྱིས་མོ་རྩལ་རྣམས་ལ་སྤྱོད་པའི་བརྒྱུགས་རྣམས་ཚུང་ཚུང་ཚད་རན་པ་ཡོད་དུས་ p_{12} དེ་ p_{22} འདྲ་པོ་ཆག་སྟེ་ང་ཚོར་ཐུག་འཇོང་ཡོད་པའི་ཐུབ་འབྲས་འགའ་ཞིག་རག་རྒྱུ་འགོ་ཚུགས་པ་རེད། བྱ་ག་གཉིས་ཀྱི་བར་ཐག་དེ་ལས་དགའ་རབ་རིང་བའི་འོད་རྒྱབས་ཀྱི་རིང་ཚད་འབའ་ཞིག་ལས་(འདི་རྒྱབས་མོ་རྩལ་ག་པར་སྤྱིན་ཡོད་མེད་ཤེས་པའི་གོ་

སྐབས་ང་ཚོར་གཏན་ནས་ཡོད་མ་རེད་) འོད་ཀྱིས་བརྒྱུ་བཟོ་བའི་འཕྲུག་སྤྱོད་ཀྱི་ཉེ་ཅང་ཚུང་ཚུང་ཆག་
སྤོང་ཚོར་དཔེ་རིས་གསུམ་པ་(༡)ནང་གི་གྲག་རིས་ p₁₂ དེ་ཐོབ་ཀྱི་ཡོད་རེད།

ང་ཚོའི་བརྟན་དཔུང་གི་བཀོད་སྟོན་ནང་། འཕྲུག་གང་གི་བརྒྱུད་མོ་རྩལ་འགྲོ་གི་ཡོད་པ་ཤེས་
ཐུབ་པ་དང་ཆབས་ཅིག་གྲག་རིས་དེ་མ་འཕྲུག་སྤྱོད་པའི་སྒྲིམ་འོད་ཀྱི་བཀོད་སྟོན་གྱི་ཐུབ་པ་གཏན་
ནས་མི་སྲིད་པ་ཞིག་རེད། སྐབས་དེར་ཉེ་མེད་སྐྱེ་ནས་བསམ་འཆར་བཟང་དོན། གལ་ཏེ་
དེ་སྟོན་ངོས་འཛིན་མ་ཐུབ་པའི་ང་ཚོའི་བརྟན་དཔུང་གི་རྩལ་འགྲོ་སྤོང་ཚུང་ཚུང་བཀག་གི་སྐབས་གཞི་ཡོད་
པ་ཁོ་ན་ལས་རང་བྱུང་ཁམས་ཀྱི་གྲུབ་དོན་གསར་པ་རྣམས་གཅིག་མཚུངས་ཐུབ་པ་ཡིན། ཁོང་
གིས་ངེས་མེད་གཤིས་ལུགས་དེ་སྤྱི་ལུ་ལུ་ལུ་ལུ་བཟང་ཡོད། དེ་ཉིད་ང་ཚོས་རང་གི་བརྟན་
ཀྱི་རྩལ་སྤྱོད་འབྲས་ཏེ་འདི་ལྟར་བཟང་ཐུབ། དེ་ཡང་མོ་རྩལ་ཞིག་གི་བརྒྱུད་འགྲོ་གི་ཡོད་
པ་ངེས་པར་གྱུར་པ་དང་དུས་མཉམ་དུ་གོང་དུ་(བརྟན་པའི་) ཐུག་འཛིང་གི་རྣམ་པ་བཞིག་པར་
གྱུར་པའི་བརྟན་གསེབ་དེ་ཡང་མོ་རྩལ་རྣམས་ལ་མི་གཏོང་བར་གྱུར་པའི་ཡོ་གྲུབ་བརྟན་ཆས་
(apparus) ཞིག་བཀོད་སྟོན་གྱི་རྩལ་ཞིག་གཏན་ནས་མི་སྲིད་པ་ཞིག་རེད། གལ་ཏེ་ཡོ་ཆས་ཞིག་
གིས་མོ་རྩལ་དེ་འཕྲུག་གང་གི་བརྒྱུད་འགྲོ་གི་འདུག་པ་གཏན་འབེབས་གྱུར་ཐུབ་ཀྱི་ཡོད་ན། དེ་ལྟ་
འདྲི་ཡོ་ཆས་དེ་གང་ལྟར་ཡང་། ཐུག་འཛིང་གི་རྣམ་པ་འཛིག་པ་འམ་འཕྲུག་སྤྱོད་པར་མི་གྱུར་པའི་
ཉེ་ཅང་མཉམ་པོ་དེ་ཅམ་ཡོད་མི་སྲིད། ད་བར་སྤུས་ཀྱང་ངེས་མེད་གཤིས་ལུགས་འདི་གཤིས་པའི་
ཐབས་ལམ་(བསམ་ཚོར་འཁོར་ཐུབ་པ་འམ་) དངོས་སུ་སྤོང་ཐུབ་པ་གྱུར་ཡོད་མ་རེད། དེ་འདྲ་
སོང་ཅང་། དེ་ཡིས་སྤོང་སྲིད་ཀྱི་རྩལ་འགྲོ་སྤོང་ཚུང་ཚུང་གི་སྤོང་ཚུང་ཚུང་ཚུང་ཚུང་ཚུང་ཚུང་ཚུང་ཚུང་ཚུང་
གྱུར་དགོས།

དེར་དུས་ལོ་འོ་རྣམས་དང་དངོས་འབྲེལ་གྱི་སྤོང་ཚུང་ཚུང་གཏན་
འབེབས་གྱུར་པའི་ཕྱ་ཞིབ་དངོས་པོའི་རིག་པ་ཡོངས་རྫོགས་འདིའི་འཕྲུག་མེད་འགྲིག་ཆ་ཡང་ངེས་
མེད་གཤིས་ལུགས་འདི་ཉིད་ཀྱི་འགྲིག་ཆ་འམ་བདེན་པའི་གནས་སྟངས་(correctness)ལ་རག་
ལས་ཀྱི་ཡོད་རེད། ཕྱ་ཞིབ་དངོས་རིག་འདི་ཉིད་རྒྱལ་ཁ་ཉེ་ཅང་ཚུང་ཚུང་ཚུང་ཚུང་ཚུང་ཚུང་ཚུང་ཚུང་
ཞིག་ཡིན་དུས། ངེས་མེད་གཤིས་ལུགས་སྤོང་ཡོད་པའི་ང་ཚོའི་ཡོད་ཆས་ཆ་འཛིག་ཀྱང་འཕེལ་
བརྒྱུད་སྤོང་ཡོད་རེད། འོན་ཀྱང་གལ་ཏེ་ངེས་མེད་གཤིས་ལུགས་འདི་ཉིད་པམ་པར་གྱུར་པའི་ཐབས་
ལམ་ཞིག་སྤོང་པ་ཡིན་སྤོང་ཚུང་ཚུང་ཚུང་ཚུང་ཚུང་ཚུང་ཚུང་ཚུང་ཚུང་ཚུང་ཚུང་ཚུང་ཚུང་ཚུང་ཚུང་
གྲུབ་འབྲས་སྤོང་གི་རེད། དེ་དུས་འདི་ཉིད་སྤོང་སྲིད་ཀྱི་ཚོས་ཉིད་གཏན་འབེབས་གྱུར་པའི་རིག་
པ་འཕྲུག་མེད་ཡིན་པའི་ངོས་ལེན་མེད་པར་འདོར་དགོས་ཀྱི་རེད།

བྱས་ན། དམ་བཅའ་དང་པོའི་སྐོར་གང་བྱས་སོང་? ཞེས་ཀྱིས་ཟེར་གྱི་རེད། མོ་རྒྱལ་
 དེ་བུ་ག་དང་པོ་བརྒྱད་འགྲོ་གི་ཡོད་རེད། ཡང་ན་བུ་ག་གཉིས་པའི་བརྒྱད་འགྲོ་གི་ཡོད་རེད་ཟེར་
 བ་འདི་དྲང་པོ་རེད་དམ་དྲང་པོ་མ་རེད་? ཅི་བ་འདི་ལ་ལན་གཅིག་རང་གཅིག་ལས་མེད་པ་དེ་སྟེལ་
 བ་ནི། ང་ཚོར་གཅིག་མཚུངས་མིན་པ་མི་ཐོབ་པའི་ཆེད་དུ་བསམ་སྒྲོ་གཏོང་ཚུལ་དམིགས་བསལ་
 ཞིག་དགོས་ཀྱི་ཡོད་པ་དེ་ང་ཚོར་བརྟུན་དཔུད་བྱས་ནས་སྟོད་པ་ཞིག་རེད་ཟེར་བ་འདི་རང་རེད།
 ང་ཚོས་(ལུང་བརྟན་ནོར་བ་སྟོང་བའི་ཕྱིར་) ག་གམ་གསལ་ལྟར་ངེས་པར་བཤད་དགོས་ཀྱི་རེད།
 གལ་ཏེ་ང་ཚོས་བུ་ག་རྣམས་ལ་བརྟུན་པ་ཡིན་ན། ཡང་ན་དེ་ལས་ཞིབ་པར་བརྗོད་ན། གལ་ཏེ་
 སུ་ཞིག་ལ་མོ་རྒྱལ་རྣམས་བུ་ག་དང་པོ་འཇམ་གཉིས་པ་གང་རུང་བརྒྱད་འགྲོ་གི་འདུག་པ་གཏན་འབབས་
 ངེས་པར་བྱེད་པའི་རྣམ་པ་ཡོད་པའི་ཡོ་ཆས་ཕྱན་བུ་ཞིག་ཡོད་པ་ཡིན་ན། དེ་ནས་སྐྱེ་བོ་དེས་མོ་
 རྒྱལ་དེ་བུ་ག་དང་པོ་འཇམ་ཡང་ན་བུ་ག་གཉིས་པའི་བརྒྱད་འགྲོ་གི་འདུག་ཅེས་བཤད་བྱུང་གི་རེད། ཡིན་
 ན་ཡང་། ང་ཚོས་མོ་རྒྱལ་དེ་གང་གི་སྤྱོད་སུ་འགྲོ་གི་ཡོད་པའི་སྐོར་ཤོད་རྒྱུར་ཚོལ་བ་མི་བྱེད་
 པའམ། ཡང་ན་བརྟུན་དཔུད་ནང་མོ་རྒྱལ་རྣམས་བརྟུན་གསེག་གཏོང་བའི་རྒྱུ་གང་ཡང་མེད་པའི་
 དུས་སུ་ང་ཚོས་མོ་རྒྱལ་དེ་བུ་ག་དང་པོ་འཇམ་གཉིས་པ་བརྒྱད་འགྲོ་གི་འདུག་ཅེས་མ་བཤད་ན་འགྲིག་
 གི་རེད། གལ་ཏེ་ང་ཚོས་དེ་འདྲ་བརྗོད་དེ་བརྗོད་དོན་དེ་ནས་དགག་སྐྱུ་བ་བྱ་བྱ་འགོ་བཙུགས་ན།
 ང་ཚོས་མཐའ་དཔྱད་བྱེད་དུས་ནོར་འབྲུལ་བཟོ་གི་རེད། འདི་ནི་གལ་ཏེ་ང་ཚོས་སྣང་སྲིད་ཀྱི་གཤིས་
 ལུགས་རྒྱལ་ཁ་ལོང་བའི་སྐོར་ནས་བཤད་སྟེང་འདོད་ན་ངེས་པར་གོམ་པ་རྒྱག་དགོས་པའི་གཏན་ཚིགས་
 ཀྱི་ལམ་སྲང་དགོས་པོ་དེ་རང་རེད།

གལ་ཏེ་མོ་རྒྱལ་དང་བཅས་པའི་དངོས་རྒྱས་ཐམས་ཅད་ཀྱི་གཡོ་འགུལ་དེ་རྣམས་དང་འབྲེལ་
 པའི་ཐོག་ནས་རྒྱས་བཤད་བྱེད་དགོས་ཀྱི་ཡོད་ན། ང་ཚོའི་བརྟུན་དཔུད་དང་པོའི་ནང་གི་མ་དེའུ་
 རྣམས་ཀྱི་སྐོར་ག་རེ་བྱེད་དགོས་རེད་? བརྟུན་དཔུད་དེའི་ནང་ཐུག་འཛིང་གི་རྣམ་པ་དེ་ག་རེ་བྱས་
 རས་མ་མཐོང་བ་རེད་? དེ་ནི་མ་དེའུ་རྣམས་དང་འབྲེལ་བའི་རྣམས་ཀྱི་རིང་ཚད་རྣམས་ཉེན་ཏུ་
 ཕྱ་བ་ཡོད་པ་ལ་བརྟེན་ནས་ཐུག་འཛིང་གི་རྣམ་པ་རྣམས་ཏུ་ཅང་ཞིབ་ཕྱ་འབྲེད་དཀའ་བ་ཆག་པ་ཡིན་
 གི་རེད།

དོན་དེ་གོ་བའི་པོ་ལོ་དང་བྱི་བར་བྱེད་པ་ལ་སྤྱི་ལོ་དང་ཚོས་བཟླ་བ་དཔུང་ཡང་དག་ཅིག་གི་མཚན་
 ཉིད་འདི་ལྟར་བཞག་གི་ཡིན། བཟླ་བ་དཔུང་ཡང་དག་ཅེས་པ་ནི། བཟླ་བ་དཔུང་གང་ཞིག་དེའི་
 རང་སྤྱི་ལོ་གྲགས་ཀྱི་མ་འཇུག་པ་གང་ཡང་མེད་པ་ཞིག་ལ་ཟེར་བ་ཡིན། དེའི་དོན་ཡང་། ཡར་
 འཇུག་མར་འཇུག་གི་གཡོ་ཚུལ་ལམ་དེ་དང་འབྲེལ་བའི་བྱེད་སྒྲུབ་དང་ཚོས་བསམ་གཞིགས་(རྟོག་
 དཔྱད་) བྱེད་མི་ཐུབ་པའི་རིགས་མེད་པ་ལ་ཟེར་བ་རེད། གལ་ཏེ་གཤམ་གསལ་ལྟར་བ་ན་ང་ཚོ་
 ཏ་ཅང་ཚད་ཐིག་པོ་བྱུང་ཡོད། བཟླ་བ་དཔུང་ཡང་དག་གམ་མཚན་ཉིད་པ་ཞེས་པ་ནི། བཟླ་
 དཔུང་གང་འབྲེལ་ཞིག་ཡིན་ཅུང་དེའི་རང་གི་ཐོག་མ་དང་མཐའ་མའི་གནས་སྒྲུབ་(རྒྱ་རྒྱུ་འབྲས་
 བུའི་གནས་སྒྲུབ་) ཐམས་ཅད་དོས་འཛིན་ཐེར་འདོན་བྱས་ཡོད་པ་ཞིག་ལ་ཟེར་བ་རེད། ང་ཚོས་
 བྱུང་བ་ཞེས་བྱ་བ་འདི་ནི་སྤྱིར་བཏང་བྱས་ན་ཐོག་མ་དང་མཐའ་མའི་གནས་སྒྲུབ་བྱེ་བྲག་པ་འགའ་
 ཤས་ཚོགས་པའི་ཚོགས་པ་དེ་ཅུ་མ་རེད། (དཔེར་ན་ཆ་བཞག་ན་ མོ་རྩལ་ཞིག་མེ་སྤྱོད་གསལ་ནས་འཐོན་
 འགྲོ་གི་ཡོད་པ་དང་། བཟླ་བ་ཆས་སར་འབྱོར་པ་དང་། དེ་ནས་གང་ཡང་མ་བྱུང་བ་རྣམས་ལྟ་
 བུ་) དང་ཚོའི་བསྐྱེད་དོན་བཞག་གི་ཡིན།

བསྐྱེད་དོན།

1) བཟླ་བ་དཔུང་ཡང་དག་ཅིག་གི་ནང་གི་བྱུང་འགྲོས་(event) ཞིག་གི་ངེས་ཚད་ནི་རྟོག་གྲངས་
 (complex number) ϕ ཞིག་གི་རང་གི་རྟོག་མེད་གྲངས་ཚད་ཀྱི་ཉིས་ཚེས་དེས་
 སྤོང་གི་ཡོད་རེད། རྟོག་གྲངས་འདི་ལ་ངེས་ཚད་ཀྱི་འགྲོས་རྒྱུང་ཟེར་གི་ཡོད་རེད།

$$\left. \begin{aligned} p &= \text{ངེས་ཚད} \text{ (probability)} \\ \phi &= \text{ངེས་ཚད་ཀྱི་འགྲོས་རྒྱུང} \text{ (probability amplitude)} \\ p &= |\phi|^2 \end{aligned} \right\} \dots\dots\dots(6)$$

2) གལ་ཏེ་བྱུང་འགྲོས་ཞིག་འབྱུང་ཚུལ་སྣ་མང་རེས་མོས་ཀྱིས་འབྱུང་གི་ཡོད་ན་བྱུང་འགྲོས་
 དེའི་ངེས་ཚད་ཀྱི་འགྲོས་རྒྱུང་ནི་བྱུང་ཚུལ་སོ་སོ་བའི་ངེས་ཚད་ཀྱི་འགྲོས་རྒྱུང་རྣམས་བསྐྱེད་
 པའི་སྤྱི་ལོ་འབོར་དེ་རེད། འདི་སྐབས་སུ་ཐུག་འཛིང་ཡོད་རེད།

$$\begin{aligned} \phi &= \phi_1 + \phi_2 \\ p &= |\phi_1 + \phi_2|^2 \dots\dots\dots(7) \end{aligned}$$

3) གལ་ཏེ་འདམ་ཚོས་(འདམ་སྐྱུག་རྒྱུ་པའི་ཚོས་གང་ཡང་རུང་བ་ alternative) གཅིག་
 གམ་གཞན་པ་གང་རུང་ཞིག་དངོས་སུ་བྱུང་བ་གཏན་འབེབས་བྱེད་ཀྱིས་པའི་བཟླ་བ་དཔུང་ཅིག་

བྱས་པ་ཡིན་ན། བྱང་འགྲོས་དེའི་ངེས་ཚད་ནི་འདེམ་ཚོས་རེ་རེ་བ་འམ་སོ་སོའི་ངེས་ཚད་
བསྐྱོམས་པའི་སྒྲིམ་སྒྲིབ་དེ་རེད། འདི་སྐབས་ཐུག་འཛིང་བརྒྱུ་ཚར་པ་རེད།

$$P_{12} = P_1 + P_2 \dots\dots\dots(1)$$

འགའ་ཤས་འདི་འདྲ་འདྲི་རྒྱུར་དགའ་པོ་བྱེད་སྲིད། འདི་གང་འདྲ་སེལ་སེལ་ཀ་བྱེད་ཀྱི་ཡོད་རེད།?
དངོས་ཁྲིམས་འདིའི་རྒྱབ་ལོགས་ཀྱི་(གསང་བའི་)འབྲུལ་འཁོར་དེ་གང་རེད།? དངོས་ཁྲིམས་
འདིའི་རྒྱབ་ལོགས་ལ་གང་པའི་འབྲུལ་འཁོར་ཞིག་ད་ལྟ་སྐབས་ཀྱང་འཚོལ་ཐུབ་ཡོད་མ་རེད། སྐབས་
ཀྱང་འདིའི་འགྲེལ་བཤད་ད་ལྟ་ང་ཚོས་འདིར་འགྲེལ་བཤད་རྒྱབ་པ་ལས་རྒྱུག་པ་རྒྱུག་ཐུབ་ཀྱི་ཡོད་
མ་རེད། སྐབས་ཀྱང་ཁྱེད་ལ་གནས་སྤངས་དེའི་མཚོན་བྱེད་འདི་ལས་གཏིང་ཟབ་པ་སྐྱེལ་ཐུབ་ཀྱི་
ཡོད་མ་རེད། གོང་གི་ཐུབ་འབྲས་རྣམས་གང་ལས་གཏན་འབེབས་བྱེད་པའི་གཞི་རྩའི་ལམ་ལུགས་
(བྱེད་ལུགས་) གཏིང་ཟབ་པ་ཞིག་ང་ཚོའི་བསམ་སྒྲོར་འཆར་གྱི་ཡོད་མ་རེད།

ང་ཚོས་གནའ་རབས་དངོས་རིག་དང་ཕྱ་ཞིབ་དངོས་རིག་གཉིས་ཀྱི་དབར་ཁྱད་པར་ཉ་ཅང་
གལ་ཆེན་པོ་ཞིག་ལ་ནན་ཏན་བྱེད་ཀྱི་ཡིན། ང་ཚོས་མོ་དུལ་ཞིག་གནས་སྤངས་ཁྱད་པར་ཅན་གྱི་
འོག་འཕྲོར་བའི་ངེས་ཚད་སྐོར་ཤོད་ཀྱིན་བསྟན་པ་ཡིན། གོང་དུ་བརྗོད་པའི་བཏག་དཔུང་བཀོད་
སྒྲིག་ནང་(ཡག་ཤོས་སྲིད་པའི་ནང་དུའང་)འབྱུང་འབྱུར་ག་རེ་ཡོང་གི་ཡོད་པའི་སྐོར་ལུང་སྟོན་
ཏག་ཏག་བྱ་རྒྱུ་ནི་མི་སྲིད་པ་ཞིག་རེད་ཅེས་ང་ཚོས་བརྗོད་ནས་བསྟན་ཡོད། ང་ཚོས་འབྱུང་འབྱུར་
གྱི་གོ་སྐབས་ཙམ་ལུང་སྟོན་བྱེད་ཐུབ་ཀྱི་རེད། གལ་ཏེ་འདི་དངོས་འབྲེལ་ཡིན་ན་འདིས་ག་རེ་བསྟན་
གྱི་ཡོད་རེད་ཟེར་ན། དངོས་ཁྲིམས་རིག་པས་གནས་སྤངས་ཁྱད་པར་ཅན་གཏན་འཁེབས་ཟེར་བའམ་
ངེས་པའི་ནང་ག་རེ་ཡོང་གི་ཡོད་མེད་སྐོར་ལུང་སྟོན་ཏག་ཏག་བྱ་རྒྱུའི་དཀའ་གནད་དེར་གདོང་ལེན་
བྱ་རྒྱུའི་འབད་ཚེ་ལ་སྐྱོས་བཏང་ཚར་པ་རེད་ཅེས་བསྟན་གྱི་ཡོད་རེད། འོ་དེ་ག་རང་རེད། དངོས་
ཁྲིམས་རིག་པས་སྐོར་བཏང་ཚར་པ་རེད། ང་ཚོས་གནས་སྤངས་ངེས་པོ་ཞིག་ནང་ག་རེ་ཡོང་གི་
ཡོད་མེད་སྐོར་ལུང་སྟོན་ཏག་ཏག་བྱ་རྒྱུ་ཤེས་ཀྱི་ཡོད་མ་རེད། མ་ཟད་ང་ཚོས་དེ་མི་སྲིད་པ་ཞིག་
རེད་བསམ་པའི་ཡིད་ཆེས་བྱེད་ཀྱི་ཡོད་རེད། འོ་ན་ང་ཚོས་ག་རེ་བྱེད་ཐུབ་ཀྱི་ཡོད་རེད་ཟེར་ན་
ང་ཚོས་བྱུང་འགྲོས་མི་འདྲ་བ་རྣམས་ཀྱི་ངེས་ཚད་གཅིག་ཕུ་ཙམ་ཞིག་ལུང་སྟོན་བྱེད་ཀྱི་ཡོད་རེད།
དེ་ནི་དེ་སྟོན་སྤང་སྲིད་ཀྱི་ཁྲིམས་ལུགས་ལྟོགས་འི་ཆེད་དུ་རེ་འདུན་གྱི་འགྲོ་གྲོན་བསྐྱོར་ཚགས་བྱེད་
པར་ང་ཚོས་ངོས་འཛིན་བྱེད་དགོས། འདི་ནི་གོ་མ་པ་རྒྱབ་བཞག་བྱས་པ་ཞིག་ཡིན་སྲིད། འོ་ན་
ཀྱང་སྐབས་ཀྱང་འདི་གཞེས་ཐུབ་བྱེད་ཚུལ་མཐོང་གི་ཡོད་མ་རེད།

དེའི་སྐབས་འགར་འགའ་ཞིག་གིས་ང་ཚོས་རྒྱས་པ་གད་བྱེད་སྒྲངས་དེ་གཡོལ་ཐབས་བྱེད་པའི་
 ཆེད་གྲོས་འཆར་སྟོན་གྱི་ཡོད་པ་དེའི་སྐོར་གླེང་བ་གད་འགའ་གས་བྱེད་ཀྱི་ཡིན། གྲོས་འཆར་སྟོན་
 ཚུལ་ནི། གཅིག་བྱས་ན་མོ་རྩལ་ནང་ལོགས་སུ་ལས་སྒངས་འདྲ་ཡོད་ཀྱི་རེད། དེའི་ནང་གི་འགྲུར་
 ཚོས་འགའ་ང་ཚོས་ད་དུང་མ་ཤེས་པ་ཡོད་ཀྱི་རེད། ཕལ་ཆེར་རྒྱ་མཚན་དེ་ལ་བརྟེན་ནས་ང་ཚོས་
 ག་རེ་ཡོད་གི་ཡོད་མེད་ལུང་སྟོན་མ་ཐུབ་པ་ཡིན་གྱི་རེད། གལ་ཏེ་ང་ཚོས་མོ་རྩལ་ལ་ཞིབ་ཆ་ཆེ་
 པའི་སྟོན་ནས་བརྟུན་ཐུབ་ན། ང་ཚོས་དེ་ག་པར་སྟེངས་ཀྱི་ཡོད་པའི་སྐོར་ཏག་ཏག་ཤོད་ཐུབ་ཀྱི་རེད།
 འོན་ཀྱང་ང་ཚོས་ད་བར་ཤེས་པའི་ངོས་ནས་བརྟུན་ན། དེ་ཞི་མི་སྲིད་པ་རེད། ང་ཚོ་ད་དུང་ཡང་
 ད་ཀྱང་འལ་ནང་ཡོད་ཡོད་པ་རེད། དཔེར་ན་ང་ཚོས་མོ་རྩལ་ནང་རང་ཉིད་མཐར་གང་དུ་སྟེངས་
 པར་བྱེད་བརྟུག་པའི་འཕྲུལ་ཐབས་ཤིག་ཡོད་པ་ཆ་བཞག་པ་ཡིན་ན། འཕྲུལ་ཐབས་དེ་མོ་རྩལ་འགྲོ་
 དུས་མི་ཁྲུང་གང་གི་བརྒྱུད་འགྲོ་གི་ཡིན་པ་དེ་ཡང་གཏན་འཁེབས་བྱེད་དགོས་ཀྱི་རེད། ཡིན་ནའང་
 ང་ཚོས་ངེས་པར་དུ་བརྟེན་མི་རུང་བ་ཞིག་ལ་མོ་རྩལ་ནང་གང་དང་གང་ཡོད་པ་དེ་རྣམས་ཀྱིས་ང་
 ཚོས་གང་དང་གང་བྱེད་པ་རྣམས་ལ་སྟོས་པ་འཇམ་བཞེན་དགོས་ཀྱི་མ་རེད། དེས་ན་གལ་ཏེ་མོ་རྩལ་
 ཞིག་འགྲོ་རྒྱུ་འགོ་མ་འཇུགས་གོང་དུ་དེའི་བསམ་སྒྲིབ་ནང་ (a) བྱ་ག་ག་གི་ཤེད་སྒྲིབ་གཏོང་གི་
 ཡིན་པ་དང་ (b) གནས་གང་དུ་འབྱོར་བར་བྱེད་ཀྱི་ཡིན་པའི་སྐོར་ཐག་གཅོད་བྱས་ཟེན་པ་ཡིན་
 ན། བྱ་ག་དང་པོ་འདེམས་སྐྱབ་བྱས་པའི་མོ་རྩལ་རྣམས་ལ་ p_1 ཐོབ་དགོས་པ་དང་། བྱ་ག་
 གཉིས་པ་འདེམས་སྐྱབ་བྱས་པ་རྣམས་ལ་ p_2 ཐོབ་དགོས་པ་དང་། བྱ་ག་གཉིས་ཀ་བརྒྱུད་འབྱོར་
 པ་རྣམས་ལ་ངེས་པར་དུ་དེ་གཉིས་ཀྱི་སྡོམ་གངས་ ($p_1 + p_2$) ཐོབ་དགོས་ཀྱི་རེད། འདི་གཡོལ་
 ཐབས་བྱེད་རྒྱ་ཚུ་བ་ཉིད་ནས་སྤང་གི་ཡོད་པ་མ་རེད། འོན་ཀྱང་ང་ཚོས་བརྟུན་དཔུད་ཐོག་ནས་
 དེ་ལྟར་མིན་པར་སྟོན་བྱུང་ཚར་པ་རེད། མ་ཟད་སྤུས་ཀྱང་ད་ཀྱང་གནད་འདི་ལས་ཐོལ་པའི་ཐབས་
 ལམ་བརྟུན་ཐུབ་ཡོད་མ་རེད། བྱས་ཅོང་ད་ལྟའི་རིང་ལ་ང་ཚོས་ངེས་ཚད་བརྟེན་རྒྱུར་མཚམས་
 བྱས་ནས་སྟོན་དགོས་ངེས་རེད། ང་ཚོས་ད་ལྟའི་རིང་ལ་བཞད་པ་ཡིན་ཀྱང་འདི་ང་ཚོ་དང་མཉམ་
 དུ་དུས་གཏན་དུ་སྟོན་མཁན་ཞིག་མིན་ནམ་སྟེ་པས་དགོས་པ་ཏེ་ཅང་ཆེན་པོ་ཡོད་པེད་མ་ཟད་འདི་
 འདྲ་པའི་ད་ཀྱང་གནད་འདི་བཀོལ་བ་མི་སྲིད་པ་དང་། སྤང་སྲིད་ཀྱི་གཤེས་ལུགས་ནི་འདི་རང་རེད་
 རྣམས་པ་ཡོད་གི་ཡོད་རེད།

བརྒྱུད་ཆེན་པོ་ ངེས་མེད་གཤེས་ལུགས།

དེའི་སྟེན་སྐྱར་ གིས་ཐོག་མར་ངེས་མེད་གཤེས་ལུགས་བརྟེན་ཚུལ་འདི་ལྟར་རེད། གལ་ཏེ་ཁྱེད་

ཀྱིས་དངོས་པོ་གང་འདྲ་ཞིག་ཡིན་ཀྱང་དེའི་སྤོང་ཚད་འཇལ་སྐབས། དངོས་པོ་དེའི་འགྲུལ་ཚད་
 ཀྱི་ x -ཚ་གས་ (x-component) དེ་ Δp ཚམ་མ་ངེས་པའི་ཆ་ཡོད་པའི་ཐོག་ནས་གཏན་
 འཛེབས་བྱེད་ཐུབ་ཀྱི་ཡོད་ན། དེ་དང་དུས་མཉམ་དུ་དེའི་ x -གནས་ས་ (x-position) དེ་
 ཡང་ Δx ཚམ་མ་ངེས་པའི་ཆ་ཡོད་པའི་ཐོག་ནས་ $\Delta x = h/\Delta p$ འཇལ་བ་ལས་རྟག་པའི་
 ཚད་ཐིག་པ་གཏན་ནས་འཇལ་བྱེད་ཀྱི་མ་རེད། (སྐབས་འདིར་ $\Delta x = h/\Delta p$, h རི་ཚོས་
 ཉིད་ཀྱིས་སྤྱད་པའི་གངས་ཚད་ངེས་ཅན་ཞིག་རེ། དེ་ལ་ཤེས་གཞི་ལྷན་གྲངས་(blank's constant)
 ཟེར་གྱི་ཡོད་ཅིང་། དེའི་གངས་ཚད་ནི་ 6.626×10^{-34} joule-secs རེད།) རྐང་ཅིག་གྱེ་
 བྲག་ཞིག་གི་ནང་གཟུགས་རྩལ་ཞིག་གི་རང་གི་གནས་ས་(position)དང་འགྲུལ་ཚད་གཉིས་ཀྱི་
 མ་ངེས་པའི་ཆ་རྣམས་ཀྱི་བརྒྱུར་ཐོབ་དེ་ནི་ཤེས་གཞི་ལྷན་གྲངས་ལས་ཆེ་བ་ཡོད་རེད། འདི་ན་
 ལོང་དུ་སྦྱར་བཏང་ངམ་སྦྱི་རྒྱུ་བཞོག་བཤད་པའི་ངེས་མེད་སྦྱི་སྦྱོལ་གྱི་དམིགས་བསལ་མཚོན་བྱེད་
 ཞིག་རེད། སྦྱིར་བཏང་གི་བརྗོད་ཚུལ་ནི་སྦྱག་གཞི་(འདེམས་སྦྱག་རྒྱུའི་དངོས་པོའི་ཚོགས་
 པ་)གཉིས་ལས་གང་དུང་ཞིག་འདེམས་རྒྱ་གཏན་འཛེབས་བྱེད་པ་དང་དུས་མཉམ་དུ་ཐུག་འཛིང་གི་
 རྣམ་པ་དེ་ཡང་མ་བཞིག་པར་གནས་པར་བྱེད་པའི་བརྟག་ཆས་ཀྱི་བཞོད་སྦྱིག་ནི་སྦྱོ་བོ་སྦྱས་ཀྱང་
 བྱེད་ཐུབ་ཀྱི་ཡོད་མ་རེད་ཅེས་བཤད་པ་འདི་རེད།

དང་ཚོ་རྩོལ་སྤོང་གི་ནང་མ་རྒྱུང་བའི་ཆེད་དུ་གོང་དུ་བཞུགས་པ་དེ་རྣམས་འབྲེལ་ཚུལ་དེའི་མེན་
 རྣམས་ས་བརྒྱབ་པ་དེ་མཚོན་དཔེ་བྱེ་བྲག་པ་ཞིག་གི་ཐོག་བཤེན་པའམ་དངོས་འབྲེལ་ཡིན་པ་སྟོན་
 ཀྱི་ཡིན། ང་ཚོས་བརྟག་དཔྱད་དཔེ་རིས་གསུམ་པ་(༡) དེ་བརྒྱུར་བཞོད་བྲས་ནས་དཔེ་རིས་
 དུག་པ་(༢)ནང་བཞུགས་པ་བཞིན། སྟོན་གྱི་བྱ་གཉིས་ཡོད་པའི་རྩོག་པ་དེ་དེ་ཆ་ཡར་སྦྱོགས་
 དང་མར་སྦྱོགས་(x -སྦྱོགས་སུ་)སུ་རང་དབང་དུ་བཞོད་ལུས་པའི་རོལ་ལར་(ལྷམ་འཁོར་)སྤོང་
 བརྟགས་པའི་རྣམས་ལེབ་ཞིག་བསམ་སྦྱོར་ནང་འཁོར་བ་བྱེད་དགོས། ལྷགས་ལེབ་དེའི་གཡོ་འགྲུལ་
 ལ་གཟུབ་གཟུབ་བྲས་ནས་བརྟེན་དུས་དུ་ག་གང་གི་བརྒྱུད་མོ་རྩལ་ཞིག་འགྲོ་གི་ཡོད་པ་ཤོད་རྒྱུར་ང་
 ཚོས་འབད་བརྗོད་བྱེད་ཀྱི་ཡིན། གལ་ཏེ་བརྟག་ཆས་དེ་གནས་ས་ $x = 0$ ཡོད་སར་བཞག་པ་
 ཡིན་ན་ག་རེ་ཡོང་གི་རེད་བསམ་སྦྱོར་འཁོར་བ་བྱིས་དང་།

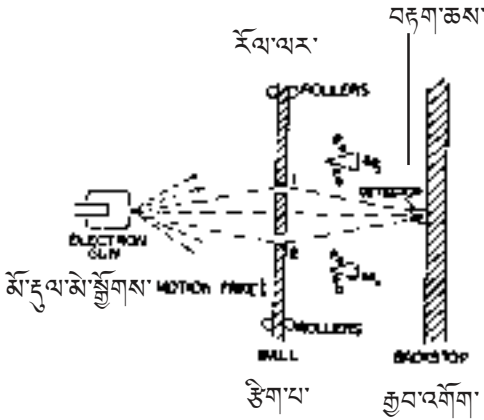

ཕྱི་ལམ་པའི་འགྲུལ་ཚད་འཇུག་པར་
 བྱེད་པའི་བརྟག་དཔྱད་ཞིག་
 An experiment in which the
 recoil of the wall is measured

(དཔེ་རིས་ ༦)

བྲུག་དང་པོ་(༡) བརྒྱུད་འགོ་བའི་མོ་རྩལ་ཞིག་བརྟག་ཆས་སར་འབྱོར་བའི་སྤྱིར་ངེས་པར་དུ་
 ལྷགས་ལེབ་དེས་མར་སྤྱོགས་སུ་འགྲུལ་སྤྱོགས་སྐྱུར་གྱི་ཡོད་པ་ང་ཚོས་རེ་བ་བྱེད་ཀྱི་རེད། ལྷགས་
 འདིར་མོ་རྩལ་གྱི་རང་གི་འགྲུལ་ཚད་གྱི་སྤྱིང་ཆ་(སྤྱིང་སྤྱོགས་སུ་ཐོན་ཆ་) དེར་འགྱུར་བ་སྤྱིན་
 ཡོད་ཅང་ལྷགས་ལེབ་དེས་ཀྱང་ངེས་པར་སྤྱོགས་སུ་འགྲུལ་ཚད་མཉམ་པའི་ཐོག་ནས་རྒྱུ་འགོག་
 (རྒྱུ་སྤྱོགས་སུ་འགོ་དགོས།) བྱེད་དགོས་ལྷགས་ལེབ་དེར་ཡར་སྤྱོགས་སུ་རྩོག་རྒྱག་ཐེབས་
 ཀྱི་རེད། གལ་ཏེ་མོ་རྩལ་དེའི་བྲུག་འོན་མ་བརྒྱུད་སྤྱིན་པ་ཡིན་ན། ལྷགས་ལེབ་དེར་མར་སྤྱོགས་
 སུ་རྩོག་རྒྱག་ཐེབས་ཀྱི་རེད། བརྟག་ཆས་ཀྱི་གནས་ས་རེ་རེ་བྲས་ནས་ཐམས་ཅད་ཀྱི་སར་ལྷགས་
 ལེབ་དེས་སྐྱབས་པའི་འགྲུལ་ཚད་ཀྱི་གྲངས་ཚད་ཀྱང་བྲུག་དང་པོ་(༡) བརྒྱུད་སྤྱིན་པའི་གྲངས་ཚད་
 དང་། གཉིས་པའི་(༢) བརྒྱུད་སྤྱིན་པའི་གྲངས་ཚད་གཉིས་པོ་མི་འདྲ་བ་སོ་སོ་ཡིན་པ་གསལ་པོ་
 རེད། དེ་འདྲ་ཡིན་ཅང་། མོ་རྩལ་ནམས་ལ་བརྟེན་གསལ་གྲང་ཡང་མ་བཏང་བའི་སྤྱོན་ས་སམ་
 ཡང་ན། ལྷགས་ལེབ་དེ་བརྟེན་པ་ཅམ་གྱིས་ང་ཚོས་མོ་རྩལ་དེས་འགོ་ལམ་ག་གི་བེད་སྤྱོད་བཏང་
 ཡོད་པ་ཤེས་བྱུང་གི་རེད།

ད་འདི་བྱེད་བྱུང་པར་བྱེད་པ་ལ་མོ་རྩལ་དེ་བྲུག་བརྒྱུད་མ་སྤྱིན་སྤྱོན་དུ་མདུན་གྱི་མེ་ལོང་གི་
 འགྲུལ་ཚད་རྩི་ཅམ་ཡིན་པ་ཤེས་དགོས་པ་ཡིན། མམ་ཞིག་ང་ཚོས་མོ་རྩལ་དེ་སྤྱིན་ཚར་བའི་རྗེས་
 སུ་འགྲུལ་ཚད་འཇུག་པ་ཡིན་ན། ལྷགས་ལེབ་དེའི་འགྲུལ་ཚད་ལ་འགྱུར་བ་རྩི་ཅམ་སྤྱིན་པ་ཅད་
 ཚོད་ཀྱི་རེད། འོན་ཀྱང་བྲན་དགོས་པ་ཞིག་ལ། ངེས་མེད་གཤིས་ལུགས་ལྟར་ན་དེ་དང་ལྷན་ཅིག་
 ཏུ་ལྷགས་ལེབ་དེའི་གནས་ས་དེ་ང་ཚོས་ཚད་ཏག་ཏག་(ག་ཚད་དགོས་པ་ལྟར་) ཤེས་རྟོགས་བྱེད་

ཐུབ་ཀྱི་མ་རེད། ཡིན་ནའང་། གལ་ཏེ་ལྷགས་ལེབ་དེ་གང་དུ་ཡོད་མང་ངའོ་སྟེ་ཉག་ཉག་ཤེས་ཀྱི་མེད་ན། བུ་གཤེན་གཉིས་ཀྱང་གང་དུ་ཡོད་མེད་ངའོ་སྟེ་ཉག་ཉག་ཤེས་ཐུབ་ཀྱི་མ་རེད། མོ་རྩལ་རེ་རེ་བྱས་ནས་འགོ་མཁུ་ཚང་མར་བུ་ག་རྣམས་སྟེ་གནས་ཁག་ཁག་ལ་ཐུག་གི་ཡོད་རེད། འདིས་ག་རེ་རྫོན་གྱི་ཡོད་རེད་ཟེར་ན། ང་ཚོའི་ཐུག་འཛིང་གི་རྣམ་པའི་དབུས་དེའི་གནས་ས་དེ་མོ་རྩལ་རེ་རེ་ལ་མི་འདྲ་བ་རེ་ཡོད་པ་རྫོན་གྱི་ཡོད་རེད། ཐུག་འཛིང་གི་རྣམ་པའི་སྤོང་གི་ཡར་འབྱུག་མར་འབྱུག་(wiggles) རྣམས་འཁོར་སྤོང་སྟེ་མཁུ་ཁ་གྲམ་ནས་མི་མངོན་པ་ལྟ་བུ་ཆགས་ཀྱི་ཡོད་རེད། ང་ཚོས་སློབ་ཚན་རྩིས་མའི་ནང་ཚེས་ལུགས་དང་འབྲེལ་ནས་རྫོན་རྒྱ་ཞིག་ལ། བུ་ག་ག་གི་བོད་སྤྱོད་བྱས་ཡོད་པ་དེ་རྒྱབ་ལྷགས་(recoil) འགྲུལ་ཚད་ནས་གཏན་འབེབས་ཤིང་པའི་ཆེད་དུ་ལྷགས་ལེབ་དེའི་འགྲུལ་ཚད་ཀྱི་ཚད་གང་ག་ཟབ་ག་ཟབ་ཀྱིས་ཐིག་པོ་བརྒྱབ་པ་ཡིན་ན། དེས་མེད་གཤིས་ལུགས་ལྟར་ལྷགས་ལེབ་དེའི་x-ཕྱོགས་ཀྱི་གནས་ས་ནང་མ་ངེས་པའི་ཆ་ཚད་དེ་ནི་ x-ཕྱོགས་སུ་ཡར་མར་འགོ་བའི་བརྟག་ཆས་སར་ཐུག་འཛིང་རྣམ་པ་མཐོང་བ་དེ་རང་གི་ཚད་མཐོ་ཤིས་དང་དེ་དང་ཐག་ཉེ་ཤིས་ཀྱི་དམའ་མཐའ་གཉིས་ཀྱི་བར་ཅོམ་དུ་གནས་སྤོས་ཤིང་རྒྱར་རྒྱུང་ངེས་བཞིན་ཡོད་རེད། དེ་ལྟ་བུའི་བྱུང་རྒྱུ་སྤོས་ཚུལ་དེ་ཐུག་འཛིང་གི་རྣམ་པ་དེ་སྲུབ་པ་ལ་ལྡེང་ངེས་བཞིན་ཡོད་པ་ཡིན་ཅོད་ཐུག་འཛིང་འདི་རྣམ་པ་སྣང་གི་ཡོད་མ་རེད།

ངེས་མེད་གཤིས་ལུགས་འདིས་ཕྱ་ཞིབ་དངོས་རིག་སྤྱང་སློབ་ཤིང་གྱི་ཡོད་རེད། གལ་ཏེ་འགྲུལ་ཚད་དང་གནས་ས་གཉིས་དེ་ལས་ལྷག་པའི་ཚད་ཐིག་པ་ཞིག་རྒྱབ་ཐུབ་པ་སྲིད་ན། ཕྱ་ཞིབ་དངོས་རིག་འདི་ཉིད་གཡང་སར་རྒྱུང་གི་ཡོད་པ་ཉེའི་མེན་སྣལ་གྱིས་ངེས་བཟུང་ཐུབ་པ་བྱུང་ཡོད་རེད། དེ་འདྲ་སོང་ཅོང་ཁོང་གིས་འདི་ནི་ངེས་པར་དུ་རྣམ་ཡང་སྲིད་གྱི་མ་རེད་ཅེས་དམ་བཅག་གནང་བ་རེད། དེ་ནས་མི་མང་པོས་མར་བཟུང་ནས་དེ་ཤིང་ཐབས་སྣོར་ཚེས་འདེབས་བསམ་གཞིགས་བྱས་པ་རེད། འོན་ཀྱང་སྲུག་གིས་ཀྱང་བརྟན་ཡོད་དང་མོ་རྩལ་སྤྱི་ལོར་སྤོ་ལོ་སྟོགས་དངོས་པོ་གང་ཡང་ཡིན་རུང་དེ་ཚོའི་གནས་ས་དང་འགྲུལ་ཚད་གཉིས་དུས་མཉམ་དུ་དེ་ལས་ལྷག་པའི་ཚད་ཐིག་པ་རྩ་བ་ནས་འཇུག་ཐུབ་ཀྱི་ཡོད་མ་རེད། དེ་འདྲ་སོང་ཅོང་ཕྱ་ཞིབ་དངོས་རིག་གིས་རང་གི་ཉེན་ཁ་ཆེ་ལ་བདེན་པ་ཡོད་པའི་གནས་སྣངས་དེ་སྲུ་མཐུད་འཛིན་གྱི་ཡོད་རེད།

* འགྲུར་རྩོམ་འདི་ཡི་མ་ཕྱི་ཨ་རིའི་སྣལ་གྲགས་ཅན་གྱི་ཚན་རིག་པ་རི་ཅུ་རྩ་ལེ་ཡན་མན་གྱི་གསུང་བཤད་གོ་སླེའི་དུམ་བུ་དུག་ཅེས་པའི་ནང་ཚན་དུམ་བུ་དུག་པ་དེ་ཡིན་ནོ།

དུལ་ཕྱན་རྣམས་འགྲུལ་བསྐྱོད་ཀྱི་ནང་དུ་ཡོད་པ།*

ན་ག་ས་རྒྱས་བརྟན་དང།

དོ་སྐྱོད་མེད་པའི་སྐོར་གྱི་སྐོར་ལོ་གཉིས་ཀྱི་སྐོར་ཚུན་འདི་ནི་སྐོར་གྱི་སྐོར་ལ་པོ་རྣམས་དངོས་ཁམས་ཚན་རིག་

པར་འགྱུར་བའི་དགོས་མཁོ་ལ་བསམས་ཏེ་རྣམ་གཞག་གཏན་ལ་སྦབ། འདི་འདྲེ་དེས་པར་དུ་ཡིན་མི་དགོས་ཀྱང་སྐོར་ཚན་གང་གི་ཐོག་ལ་སྐོར་དཔོན་ཆེན་པོ་ཡིན་པ་རྣམས་ནས་དེ་ལྟར་དགོངས་པ་བཞེས་སོ། །གལ་ཏེ་བྱེད་རང་དངོས་ཁམས་ཚན་རིག་པ་ཆགས་འདོད་ཡོད་ན་སྐོར་སྐྱོད་མང་པོ་གནང་དགོས། འདི་ནི་ཡོད་པའི་ལོ་ཉིས་བརྒྱ་རྒྱུ་ལྷག་ནང་དུ་བའི་ཆེས་ལྷོ་པོའི་ཡར་རྒྱས་ཀྱི་ཤེས་ཡོན་རྣམས་སྐོར་སྐྱོད་གནང་དགོས་པ་ཡིན། དངོས་འགྲུལ་སྐོར་སྐྱོད་བྱེད་རྒྱ་ཤིན་ཏུ་མང་བ་ཡོད་པའི་སྐོར་གྱིས་ལོ་བཞི་ཡི་ནང་དུ་བྱེད་ནས་དེ་ཚོ་ཚང་མ་སྐྱོད་ཐུབ་ཀྱི་མ་ཤེད་དུ་གྱི་ཤེད། ཏན་ཏན་བྱེད་རང་ནས་བསམས་པ་བཞིན་བདེན་མོ། །དེར་བརྟེན་ཐོས་བསམ་གོང་འཕེལ་ཆེད་མཐོ་རིམ་སྐོར་གྲུར་ཡང་ཕྱེས་དགོས་པ་དོན་ལ་གནས་སོ། །

དུས་ལུན་རིང་མོ་ཞིག་ནང་ལས་དོན་ཚན་པོ་ཆེ་ཞིག་བྱེད་པ་རྣམས་ལྷན་འབྲེས་ཀྱི་ཆེན་པོ་ཞིག་ནང་ཉེ་བར་བསྐྱུ་བྱ། དེའི་གོ་དོན་ནི་ཤེས་བྱ་ཚང་མ་སྤོང་པོར་བསྐྱས་པའི་ལྷན་དོན་འཚོལ་རྒྱ་དེ་ཡིན། ལྷན་དོན་རྣམས་ནི་ཤིན་ཏུ་ཉོན་པོ་དུ་ལེན་དུ་ལེན་པའི་སྐོར་ཚན་གཞན་རྣམས་ཕན་ཚུན་གྱི་འགྲུལ་བར་དོན་གཞི་བྱས་ཏེ་དག་གི་འགྲུལ་ལམ་མཐུས་པ་བྱ་རྒྱས་པ་ཞིག་འཚོལ་ཞིབ་མ་བྱས་གོང་སྐོར་ཚན་འདི་ཉིད་དུ་འཇུག་པ་ནི་འོས་པ་ཞིག་ཡིན། གཞི་རིམ་གྱི་འགྲུལ་བརྒྱུད་འདི་དག་གི་རྗེས་སུ་འགྲུངས་ཏེ་སྐོར་ཚན་འདི་ཡི་ལེ་ཚན་དང་པོ་གསུམ་ནང་དངོས་ཁམས་ཚན་རིག་དང་ཚན་རིག་གཞན་དབར་གྱི་འགྲུལ་བ་དང་། ཚན་རིག་གཞན་ནང་ཕན་ཚུན་གྱི་འགྲུལ་བ། དེ་བཞིན་སྐོར་ཚན་འདི་ནས་ཚན་རིག་གི་མྱོང་རྩ་ལ་ཡར་རྒྱས་འོང་ཆེད་ཚན་རིག་གི་གོ་དོན་བཅས་ལ་འགྲུལ་བརྒྱུད་བྱ་རྒྱུ་ཡིན།

གཞི་རིམ་གྱི་ལྷན་དོན་རྣམས་ཤོག་ལྷན་དང་པོའི་ནང་བརྟན་ནས་དེ་ནས་རི་ཅོམ་སྤྱིད་པའི་གནས་སྤངས་ཡོངས་རྒྱུགས་ང་ཚོས་ལུ་ཁི་ལི་འི་དབྱིབས་ཚད་རིག་གནས་ནང་བཤད་པ་བཞིན་ལྷན་དོན་རྣམས་བཀའ་ཏེ་རི་ཅོམ་སྤྱིད་པའི་དབྱིབས་ལྷན་དོན་ཚོས་དངོས་ཁམས་ཚན་རིག་སྐོར་འབྱེད་བྱེད་མི་ཐུབ་པ་གང་ཡིན་ཞེ་ན། (དེས་ན་དངོས་ཁམས་ཚན་རིག་ལོ་བཞི་ནང་སྐོར་སྐྱོད་བྱེད་རྒྱུར་འདོད་

པ་མ་ཁེངས་ཏེ་སྐར་མ་བཞི་ནང་སློབ་སྦྱོང་བྱེད་ཀྱི་ཡིན་ནམ་) ལྷ་མཚན་གཉིས་ལ་བརྟེན་ནས་ང་
ཚོས་འདི་ལྟར་བྱེད་མི་བྱུང། དང་པོར། ད་ལྟ་ང་ཚོས་གཞི་རིམ་གྱི་གྲུབ་དོན་ཆ་ཚང་ཤེས་ཀྱི་མེད།
དེས་ན་ང་ཚོའི་མདུན་དུ་མི་ཤེས་པ་རྒྱ་ཆེ་ཐག་ཚོད་ཅིག་ཡོད། གཉིས་པར། དངོས་ཁམས་ཚན་
རིག་གི་གྲུབ་དོན་བཤད་པ་སྤྱིན་ཅི་མ་ལོག་པར་འོང་བ་ལ་རྣམ་ཀུན་ང་ཚོ་དང་མ་འདྲིས་པའི་བསམ་
ཚུལ་གང་ཞིག་གི་བཤད་པར་ཆེས་མཐོའི་ཨང་ཚུ་སྒྱི་འགྲེལ་བཤད་དགོས་པ་ཡིན། དེར་བརྟེན་
ཚིག་གཅིག་གི་གོ་དོན་ཅུ་ཤེས་པ་ལ་ཡང་སྦྱོང་བདར་གྲ་སྒྲིག་པོ་ཆེན་པོ་བྱེད་དགོས་པ་གནད་
དུ་ཆེ། འདི་ལྟར་མི་སྲིད་པ་ཡིན་ཅང་ང་ཚོས་དུམ་བུ་དུམ་བུ་ཁོ་ནར་བྱས་ཏེ་སློབ་སྦྱོང་བྱེད་བྱུང་
པ་ཡིན།།

རང་བྱུང་ཡོངས་རྫོགས་ཀྱི་དུམ་བུའམ་ཆ་ཤས་རེ་རེ་ནི་རྟག་ཏུ་ཡོངས་རྫོགས་བདེན་པ་དང་
ཉེ་མཚུངས་སམ་ཚོད་དཔག་ཅུ་ཡིན། ཡོངས་རྫོགས་བདེན་པ་ནི་ང་ཚོས་གང་ཤེས་པ་དེ་ཡིན།
དངོས་འགྲེལ་བྱས་ན་ང་ཚོས་གང་ཤེས་པ་ཐམས་ཅད་དེ་དང་ཉེ་བའམ་རིགས་འདྲ་ཞིག་ཡིན། གང་
ཡིན་ཟེར་ན། ང་ཚོས་ད་ལྟ་གྲུབ་དོན་ཡོངས་རྫོགས་ཤེས་ཀྱི་མེད་པ་ཏ་གོ་གི་ཡོད། དེ་འདྲ་སོང་
ཅང་སྐར་ཤེས་པའི་ཤེས་བྱ་རྣམས་ལ་སྤྱིས་ནོར་ཡོད་པ་ཤེས་པ་ན་སྐར་དེ་ནོར་བ་ཡིན་པ་ཤེས་པའི་
བརྒྱུད་ནས་ཤེས་བྱའི་གནད་དོན་གང་ཞིག་ཡིན་པ་དེ་སློབ་སྦྱོང་བྱེད་དགོས་པ་ཡིན། དེ་ནི་ལམ་
གོ་ལ་ངོས་འཛིན་བྱུང་བ་ལྟ་བུ་ཡིན། ཚན་རིག་གི་ལྟ་བུའམ་མཚན་ཉིད་ནི་ཡལ་ཆེར་གཤམ་གསལ་
ལྟར་ཡིན། དེ་ཡང་། ཤེས་བྱ་ཐམས་ཅད་བརྟག་པ་བྱ་བྱུ་དེ་ལ་བརྟག་དཔུང་ཟེར། ཚན་རིག་
གི་བདེན་པའི་ཐག་གཅོད་ཀྱི་ཐབས་ལམ་གཙོ་བོ་དེ་ནི་བརྟག་དཔུང་ཡིན། ཡིན་ནའང་ཤེས་བྱའི་
འབྲུང་ཁུངས་གང་རེད་དམ། བརྟག་པ་བྱ་བྱུའི་གྲུབ་དོན་རྣམས་གང་ནས་བྱུང་བ་ཡིན་ནམ། བརྟག་
དཔུང་གིས་གྲུབ་དོན་ཐོན་པ་ལ་ཕན་གོགས་བྱེད་པ་ཡིན། དེ་ལི་གོ་དོན་ནི་དེ་ཡིས་ང་ཚོར་བརྟེན་
བྱེད་པ་དེ་ཡིན། བརྟེན་དེ་དག་ལས་སྤྱི་འགྲོས་ཆེན་པོ་བཟོ་བར་ད་དུང་དགོས་པ་གཅིག་དེ་ནི་
བསམ་སློབ་འཆར་སློ་མང་པོ་སྤེལ་བྱུང་བའམ་དུན་སྡེན་པོ་དགོས་པ་དེ་ཡིན། ལྟམས་བདེ་ལ་ངོ་
མཚར་ཆེ་བའི་རིགས་དང་། དེ་དག་གི་རྒྱབ་ལ་བརྒྱུད་རིམ་བྱུང་མཚར་ཡོད་པ་བཅས་ལ་ཚོད་དཔག་
བྱ་བྱུ་དང་། དེ་རྗེས་སྐར་ཡང་བརྟག་དཔུང་གི་སློ་ནས་ང་ཚོས་ཚོད་དཔག་བྱས་པ་རྣམས་འགྲིགས་
ཡོད་མེད་བརྟག་དགོས་པ་ཡིན། རྣམ་རྟོག་གི་འཆར་སློབ་རིམ་པ་འདི་ཉིད་ཤིན་ཏུ་ཁག་པོ་ཡོད།
དེ་འདྲ་སོང་ཅང་དངོས་ཁམས་ཚན་རིག་ནང་གྲུབ་མཐའ་སྐྱེ་བ་དང་བརྟག་དཔུང་སྐྱེ་བའི་དངོས་
ཁམས་ཚན་རིག་པ་བཅས་ཁག་གཉིས་ཡོད། དང་པོས་ནི་རྣམ་རྟོག་གི་འཆར་སློ་སྤེལ། ལྷ་མཚན་
གིས་བསམ་སློབ་བྱང་། དེ་ནས་གྲུབ་དོན་གསར་པ་ཚོད་དཔག་བྱེད་ཀྱང་དངོས་སུ་ཚན་རིག་གི་

བརྟུག་དཔུང་ཁང་ནང་བརྟུག་པ་མི་བྱེད་པ་ཡིན། གཉིས་པས་ནི། དངོས་སུ་ཚན་རིག་གི་བརྟུག་
དཔུང་ཁང་ནང་བརྟུག་དཔུང་བྱེད། རྣམ་ཉོན་གི་འཆར་སློབ་སྤེལ། ལྷ་མཚན་གྱིས་བསམ་མོའོ་བཏང་།
དེ་ནས་ཚོད་དཔག་བྱེད་པ་ཡིན།།

རང་བྱུང་ཁམས་ཀྱི་གྲུབ་དོན་རྣམས་ཉེ་མཚུངས་སམ་ཚོད་དཔག་ཡིན་པ་ང་ཚོས་བཤད་ཡོད།
དང་པོ་ང་ཚོར་ཚོར་འབྲུལ་ཅན་གྱི་གྲུབ་འབྲས་ཞིག་དང་། དེ་ནས་ཚོར་འབྲུལ་མེད་པའི་གྲུབ་འབྲས་
ཞིག་ཐོབ་པ་ཡིན། བརྟུག་དཔུང་གང་ཞིག་ཚོར་བ་ཇི་ལྟར་འོང་བ་ཡིན། དང་པོ་གནས་ཚུལ་རྒྱུ་
ཚོག་ཅིག དཔེར་མཚོན་ན། བྱེད་རང་གིས་མ་ཤེས་པའི་ཐོག་ནས་འབྲུལ་ཆས་ལ་སྦྱོན་ཞུགས་
ཡོད་ན་བརྟུག་དཔུང་ལ་ཚོར་འབྲུལ་འོང་གི་རེད། ཡིན་ནའང་འདི་ཚོ་བརྟུག་དཔུང་གྲས་ནས་ལམ་
སང་བཟོ་བྱུང་གི་རེད། འབྲུལ་ཆས་ལ་སྦྱོན་ཡོད་པ་དེར་བཟོ་བཅོས་རྒྱབ་ཚར་བའི་རྗེས་སུ་ཚོར་
འབྲུལ་གང་འདྲ་མེ་འོང་བ་ཡིན་ནམ། རང་ངོས་ནས་ཚོད་ཏག་ཏག་བརྒྱབ་མ་བྱུང་ནའང་ཚོར་འབྲུལ་
འོང་གི་རེད། དཔེར་ན། དངོས་པོ་ཞིག་གི་ཕྱི་ཚད་ནམ་ཡང་མི་འགྲུར་བ་ལྟ་བུར་སྤང་བ་ཡིན།
ཅིང་ཆས་ལ་ཏཱ་གཅིག་སྟོར་བ་བསྟོར་བ་དང་མ་བསྟོར་བའི་གནས་སྐབས་གཉིས་ཀའི་རིང་ལྗིད་ཚོད་
གཅིག་པ་ཡིན། དེས་ན་ཕྱི་ཚད་ནི་མཐོ་གསུམ་ཚད་ལ་སྟོན་མེད་ཀྱིས་འགྲུར་བ་མེད་པའི་བརྟུག་པོ་
ཞིག་རེད་ཅེས་པའི་གྲུབ་དོན་གཅིག་གསུམ་གཏོད་བྱུང་བ་རེད། གྲུབ་དོན་འདི་ད་ཚེ་ཚོར་བ་ཡིན་
པ་ཤེས་ཀྱི་ཡོད། ལྷུར་ཚད་འཕར་བ་དང་ལྷན་དུ་ཕྱི་ཚད་ཀྱང་མང་དུ་འགྲོ་བ་ཡིན། ཡིན་ནའང་
ཕྱི་ཚད་འཕར་ཚད་ཀྱི་འགྲུར་བ་མངོན་པ་ལ་འོད་ཀྱི་ལྷུར་ཚད་དང་ཉེ་བ་ལྟ་བུའི་ལྷུར་ཚད་ཅིག་དགོས་
པ་ཡིན། བདེན་པའི་གྲུབ་དོན་གཅིག་ནི། གལ་ཏེ་དངོས་པོ་གཅིག་སྟེར་ཆ་གཅིག་གི་ནང་མེ་ལེ་
བརྒྱ་ཐམས་པ་ལས་ཉུང་བའི་མཐོ་གསུམ་ཚད་ནང་བསྐྱོད་ཀྱི་ཡོད་ན་དངོས་པོ་དེ་སལ་གཅིག་དུ་བགོས་
པའི་ཆ་ཤས་གཅིག་གི་ནང་ཕྱི་ཚད་མི་འགྲུར་བའི་བརྟུག་པོ་ཡོད། ཉེ་མཚུངས་ཀྱི་རྣམ་པ་འགའ་
ཞིག་དུ་འདི་ཉིད་གྲུབ་དོན་ཡང་དག་ཅིག་ཡིན། དེར་བརྟེན་དངོས་སུ་ལག་ལེན་བརྟུག་པའི་སྐབས་
སུ་ཕྱི་ཚད་འགྲུར་བར་བཤད་པའི་གྲུབ་དོན་གསུམ་པ་དེ་ཡིས་མངོན་གསལ་ལ་དོད་པོའི་བྱུང་པར་མི་
བཟོ་བ་ཡིན། བྱས་ཅང་གྲུབ་དོན་འདི་ཡིས་སྤྱིའི་དངོས་པོ་ཐམས་ཅད་ལ་དེ་ཙམ་བྱུང་པར་མི་བཟོ་
བ་ཡིན་ནའང་དངོས་པོའི་གནས་སྟངས་བྱེ་བྲག་པ་འགའ་ཞིག་ཐང་ཕྱི་ཚད་དེ་ཡིས་བྱུང་པར་བཟོ་
བ་ཡིན་ན་བྱུང་པར་བཟོ་བ་དང་མི་བཟོ་བ་གཉིས་ཀ་ཡིན། དེས་ན་སྤྱིར་བཏང་མཐོ་གསུམ་ཚད་ཀྱི་
སྐབས་སུ་བྱུང་པར་འདི་ཉིད་སྤང་མེད་དུ་བཞག་ན་འགྲིགས། ཉེ་མཚུངས་ལག་པོ་ཞིག་གི་ཚོད་
དུ་འགྲུར་བ་མེད་པའི་ཕྱི་ཚད་ཀྱི་གྲུབ་དོན་དེ་བེད་སྟོད་གཏོང་བྱུང་བ་ཡིན། ཡིན་ནའང་མཐོ་གསུམ་
ཚད་མཐོ་པོའི་སྐབས་སུ་ང་ཚོས་དེ་ཉིད་སྤང་མེད་དུ་བཞག་ན་ང་ཚོ་ཚོར་བ་ཡིན། ཇི་ཙམ་མཐོ་གསུམ་

ཚད་མཐོ་བ་འགོ་བ་དེ་ཙམ་གྱིས་ཞོར་བ་མང་བ་འོང་གི་ཡོད། མཐའ་དོན་བསམ་ཞིབ་དགོས་པ་
གཅིག་ནི་ཉེ་མཚུངས་ཀྱི་གྲུབ་དོན་ཞིག་ཡིན་ན་ལྟ་བུའི་ཐོག་ནས་ང་ཚོ་ཡོངས་རྫོགས་ཞོར་བ་ཡིན།
ལྷི་ཚད་ཀྱི་འགྲུར་བ་དོན་ཙམ་མ་གཏོགས་མེད་ནའང་ང་ཚོའི་འཇིག་རྟེན་ཁམས་ཐོག་སྒྲིབ་ཚུལ་གྱི་
རི་མོ་དེ་འགྲུར་བ་གཏོང་དགོས་པ་ཡིན། འདི་ཚོ་ནི་གྲུབ་དོན་གྱི་རྒྱབ་དྲུང་ལྟ་བུ་དང་བསམ་ཚུལ་ལ་
མཚན་པོ་དེ་ཚོ་ཡིན། ལྷབས་མེ་འབྲས་བུ་ཤིན་ཏུ་ཚུང་ཏུ་ཞིག་གི་དོན་དུ་འང་ང་ཚོའི་བསམ་ཚུལ་
དུ་གཏོང་བའདྲེ་གྱི་འགྲུར་བ་དགོས་པ་ཡིན།

དང་པོར་ང་ཚོས་གང་ཞིག་སློབ་དགོས་པ་མེད། ང་ཚོས་ཡང་དག་པ་གང་ཞིག་འདྲིས་སྤྱོད་
མེད་པའི་ཁྱད་མཚན་པོ་དང་བསམ་ཚུལ་དཀའ་ལས་ཁག་པོ་དེ་ཚོ་སློབ་དགོས་པ་མེད་དམ། དཔེར་
ན་ལྟོས་གྲུབ་ཀྱི་ལྟ་བུ་དང་། རམ་མཁའ་དང་དུས་དང་ཟུར་སྤྱོད་པ་བཞི་ལ་སོགས་པ་མེད་དམ། ཡང་
ན་ནི་དང་པོར་ཉེ་མཚུངས་སམ་ཚོད་དཔག་ཙམ་ཡིན་པའི་བརྟན་པའི་ལྷི་ཚད་ཀྱི་གྲུབ་དོན་སྣེ་བས་
བདེ་པོ་དེ་ཚོ་སློབ་དགོས་ཀྱང་བསམ་ཚུལ་དཀའ་ལས་ཁག་པོ་དེ་དག་དང་མ་འབྲེལ་བ་ཞིག་དགོས་
སམ། དང་པོ་དེ་ནི་ཤེས་འདོད་ལྷགས་པ་མང་བ་དང་། ངོ་མཚར་ཆེ་བ། དགོད་བྱོམ་པ་ཡོད་
པ་མེད། ཡིན་ནའང་གཉིས་པ་དེ་ནི་ཐོག་མར་ཤེས་སྲིབ་པ་ཡིན་ཅིང་། དེ་ནི་བསམ་ཚུལ་གཉིས་
པ་ཚུལ་བཞིན་གོ་རྟོགས་རྙེད་པ་ལ་གོ་མ་པ་དང་པོ་ཆགས་ཡོད། དངོས་ཁམས་ཚན་རིག་སློབ་འབྲིང་
ལྟེང་པའི་སྣེ་བས་སུ་གཞན་དོན་འདི་ཡང་ནས་ཡང་དུ་འོང་གི་ཡོད། ང་ཚོས་དུས་གཞན་དང་གཞན་
དུ་ལམ་འདྲ་མིན་ཐོག་ནས་ཐག་གཅོད་བྱེད་དགོས་པ་ཡིན། ཡིན་ནའང་རིམ་པ་མེ་མེར་དག་ང་
ཞིག་ཤེས་ཡོད་པ་དང་། ཇི་ཙམ་ཏག་ཏག་ཡིན་པ། འདི་ཇི་ལྟར་གཞན་རྣམས་དང་འགྲིགས་ཀྱི་
ཡོད་པ། ང་ཚོས་གནས་ཚུལ་མང་དུ་ཤེས་པ་ན་འགྲུར་བ་ཇི་ལྟར་འགྲོ་གི་ཡོད་པ་བཅས་སློབ་སྦྱོང་
བྱ་འོས་པ་ཡིན།

དང་ཚོད་ངང་སང་གི་ཚན་རིག་གི་སྤྱི་བཤད་དམ་སྤྱིའི་ས་བཀའ་ཐོག་གོ་རྟོགས་རྙེད་པར་མདུན་
བསྐྱོད་བྱེད་པ་ཡིན། (བྱེ་བྲག་དུ་དངོས་ཁམས་ཚན་རིག་དང་ཚན་རིག་གི་ཡན་ལག་གཞན་གྱི་
ལྗོངས་ཐོག་དུ་འང་།) ཇིས་སུ་ང་ཚོས་གཞན་དོན་བྱེ་བྲག་པ་ཞིག་གི་ཐོག་དོ་སྣང་ཅེ་གཅིག་བྱེད་
པ་ན་དེ་དག་གི་རྒྱབ་རྫོངས་ཐོག་ང་ཚོར་བསམ་ཚུལ་ཡོད་པར་འགྲུར་བ་ཡིན། གཞན་དོན་བྱེ་བྲག་
པ་དེ་རྒྱ་མཚན་གང་གི་སློ་ནས་དོན་གཉེར་བྱ་འོས་ཡིན་པ་དང་། ཇི་ལྟར་འདི་ཉིད་སློམ་གཞི་ཆེ་
བའི་ནང་འདི་ཉིད་ཏག་ཏག་འགྲིགས་ཀྱི་ཡོད་པ་བཅས་སོ། །དེ་འདྲ་སོང་ཅང་ང་ཚོའི་འཇོམ་སྤོང་
ཡོངས་རྫོགས་ཀྱི་སྣང་བརྟན་ག་མེ་མེད།

པམ་གཟུགས་ནི་རྒྱལ་ཕྲན་ལས་གྲུབ་པ་ཡིན།

གལ་ཏེ་རང་བྱུང་གི་གནོད་པ་ཚེན་པོ་ཞིག་ནང་ཚོན་རིག་གི་ཤེས་བྱ་ཡོངས་རྫོགས་ཐོར་ཞིག་ཏུ་འགྱུར་
གྱི་ཡོད་པ་དང་། གལ་ཏེ་མི་རབས་རྗེས་མར་ཚོན་རིག་གི་ཤེས་བྱ་ཚོགས་སྐྱབ་གཅིག་ནང་གཏོང་
དགོས་ཀྱི་ཡོད་ན། ཚོགས་གང་ཉུང་ཉུང་ནང་ནང་དོན་གལ་ཆེ་ཤོས་ག་རེ་འཚུངས་དགོས་པ་རེད། རོས་
ཀྱི་ཡིད་ཆེས་སུ་དེ་ནི་རྒྱལ་ཕྲན་ལ་སློམ་པའི་བརྟག་པ་མཐའ་གཟུང་གི་ཚོད་དཔག་དེ་ཡིན། འདི་
ལ་རྒྱལ་ཕྲན་གྱི་བདེན་པ་ཡང་ཟེར། དེ་ཡི་དོན་ནི། དའོས་པོ་ཐོམས་ཅད་རྒྱལ་ཕྲན་ལས་གྲུབ་པ་
ཡིན། རྒྱལ་རྒྱུང་རྒྱུང་ནམས་ཕན་ཚུན་མུ་མཐུད་ནས་འགྲུལ་བསྐྱོད་བྱེད་པ་དང་། གལ་ཏེ་ཕན་
ཚུན་དབར་རྒྱང་ཚད་ཉོག་ཅོམ་ཡོད་ན་ཕན་ཚུན་མཐུན་འཕྲུལ་བྱེད་པ་དང་། གལ་ཏེ་ཕན་ཚུན་མཉམ་
དུ་བཅོར་བ་ཡིན་ན་ཕན་ཚུན་འཕུད་པ་ཡིན། གལ་ཏེ་ཁྱེད་ནས་འཆར་སློང་ཉོག་ཅོམ་སྟེ་བསམ་
སློབ་བཏང་ཆེ་ཆོག་སྐྱབ་གཅིག་གི་ནང་དུ་འཇིག་རྟེན་ཁམས་ཀྱི་སྐོར་གནས་ཚུལ་མང་པོ་ཞིག་ཡོད་
པ་ཁྱེད་རང་གིས་མཐོང་གི་རེད།།

རྒྱལ་ཕྲན་གྱི་བསམ་ཚུལ་དེའི་སློབས་གྲགས་འགྲེལ་བཤད་བྱེད་པ་ལ། དཔེར་ན་ང་ཚོར་ཡིན་
ཅི་གཅིག་གི་བཞི་ཟུར་གཅིག་གི་མཐུག་ཚད་ཅན་གྱི་རྒྱུའི་ཐིགས་པ་གཅིག་ཟུར་གཅིག་ཏུ་ཡོད་པའི་
དབང་དུ་བཏང་། གལ་ཏེ་ང་ཚོས་དེར་གཟབ་གཟབ་བརྟམས་པ་ཡིན་ན་འཇམ་པའི་ཁྱད་ཚོས་དང་
ལྷན་པའི་རྒྱ་ཁོ་ན་མ་གཏོགས་གཞན་གང་ཡང་མི་སྣང་། གལ་ཏེ་ཆེ་ཤེས་གྱི་འཕུལ་ཆས་ཡག་ཤོས་
ཤིག་ཤེད་སྟོན་བྱེད་ཅིང་། གང་གིས་ཆེ་རྒྱུང་ཉིས་སྟོང་ཅོམ་སྟེར་བ་ཡིན་ན་རྒྱུའི་ཐིགས་པ་དེ་ནི་
མི་ཉེ་བཞི་བརྒྱའི་རྒྱ་ཁྱོན་དུ་སྣང་། འདི་ནི་ཕལ་ཆེར་ཁང་པ་ཆེན་པོ་ལྟ་བུ་ཞིག་ཡིན། དེ་ནས་ང་
ཚོས་གཟབ་གཟབ་བརྟམས་པ་ཡིན་ན་དུང་ང་ཚོར་རྒྱུ་རང་སྣང་བ་ཡིན། ཡིན་ནའང་གཡས་གཡོན་
ནམས་སུ་ཕྱུ་རིལ་གྱི་དབྱེབས་ལྟ་བུའི་དའོས་པོ་དེ་འདྲ་རྒྱུ་མཐུན་དུ་འགྲུལ་བསྐྱོད་བྱེད་ཀྱི་ཡོད། རོ་
མཚར་ཆེ་བ་ལ། འདི་ཚོ་ནི་པ་ར་མེ་སི་ལ་སྟེ་རྒྱ་ཡི་ཕྱ་བའི་འབྲུ་སྟོན་ཡིན། ཁྱེད་རང་ནས་པ་ར་
མེ་སི་ལ་སྟོར་ལ་ཤིན་ཏུ་ལ་མཚན་སྟེས་ཏེ་འདི་གར་རེ་ཞིག་མཚན་མས་འཇོག་བྱས་ཏེ་པ་ར་མེ་སི་ལ་
ནམས་ཀྱི་སི་ལི་ལ་འགྲུལ་བསྐྱོད་བྱེད་པ་དང་། དེ་ལས་རྒྱུང་དུ་འགྲོ་རྒྱ་མེད་པའི་གཟུགས་པོ་ཞིག་
ཏུ་འབྲིལ་ཏེ་སྣང་བ། པ་ར་མེ་སི་ལ་ད་དུང་ཆེ་རུ་བཏང་ནས་དེ་ཡི་ནང་དུ་བརྟམ་འདོད་ལུགས་པ་
ཡིན། འདི་ནི་སྟེ་སྟོག་ཚོན་རིག་གི་སྟོབ་ཚོན་ཞིག་ཡིན། ཡིན་ནའང་ད་ལྟ་ང་ཚོས་འདི་ཅམ་བཞག་
སྟེ་རྒྱ་ཉིད་ད་དུང་ཉིས་སྟོང་ཅོམ་ཆེ་རུ་བཏང་སྟེ་ཞིབ་ཚག་པོའི་ཐོག་ནས་བརྟམ་རྟོག་བྱ་རྒྱུ་ཡིན། ད་
ཆ་རྒྱ་ཡི་ཐིགས་པ་དེ་མེ་ལེ་བཅོ་ལྔ་ཅོམ་གྱི་རྒྱ་ཁྱོན་དུ་སྣང་། གལ་ཏེ་ང་ཚོས་གཟབ་གཟབ་བརྟམས་

པ་ཡིན་ན་འཚང་ཁ་བཞིག་བཞིག་ཅིག་སྤང་བ་གང་ཞིག་ལ་འང་མ་པའི་བྱང་ཚོས་དེ་མི་སྤང་། ད་
ནི་ཕལ་ཆེར་ཐག་རིང་ཞིག་ནས་ཕུ་རིལ་ལ་ལྟན་མོ་བཟླ་མཁན་གྱི་མི་ཚོགས་ལྟ་བུ་སྤང་། འཚང་
ཁ་བཞིག་བཞིག་དེ་ག་རེའི་སྐོར་ཡིན་པ་ཤེས་པ་ལ་སྤང་ཡང་ཆེ་ཆུང་ལྟ་བུའི་ས་བརྒྱ་ལྟ་བུ་ཙམ་
སྤང་དགོས་པ་ཡིན།

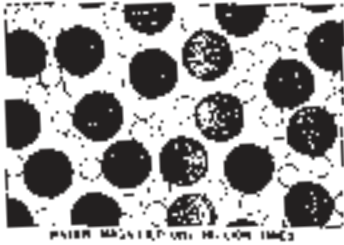

(དཔེ་རིས་ ༡)

ང་ཚོས་(དཔེ་རིས་ ༡) བཀོད་པ་དེ་དང་འདྲ་བར་སྤང་། འདི་ནི་ཚུ་ཐིགས་ལྟ་བུར་སྤང་བ་གཅིག་
ཏུ་ཆེ་བུ་བཏང་བའི་དཔེ་རིས་ཡིན། ཡིན་ནའང་འདི་ནི་ཐབས་ལམ་སྤྲོ་ཚོགས་བརྒྱད་ནས་གོ་བདེར་
བཟོས་པ་ཞིག་ཡིན། དང་པོར་རྩལ་རྣམས་ཟུར་དང་བཅས་ཏེ་སྟབས་བདེར་བྲིས་པ་གང་ཞིག་ལོར་
བའང་ཡིན། གཉིས་པར་གོ་བདེའི་སྤང་རྩལ་རྣམས་ཀྱི་དཔེ་རིས་ཟུར་སྟོགས་གཉིས་ཀྱི་སྟོན་སྟོན་བཀོད་
སྟོན་གྱི་དཔེ་རིས་ཡིན། ཡིན་ནའང་དངོས་འབྲེལ་བྲས་ན་ཟུར་སྟོགས་གསུམ་དུ་འཁོར་ཏེ་བསྐྱོད་པ་ཡིན།
ཡང་ཆུང་དང་སྟོག་འཛིན་ཆུང་གཉིས་མཚོན་པའི་སྟོར་སྟོར་རིགས་མི་འདྲ་བ་གཉིས་ཡོད། དཀར་
པོ་སྟོར་སྟོར་དེ་ཡང་ཆུང་དང་ནག་པོ་སྟོར་སྟོར་དེ་སྟོག་འཛིན་ཆུང་ཡིན། སྟོག་འཛིན་ཆུང་རེ་རེར་
ཡང་ཆུང་གཉིས་རེ་སྟུར་ཏེ་སྤང་། (སྟོག་འཛིན་ཆུང་གི་སྟེ་ཚན་ཆུང་ཆུང་རེ་རེར་ཡང་ཆུང་གཉིས་
རེ་ཡོད་པ་དེར་འདུས་རྣམས་ཟེར་བ་ཡིན།) དཔེ་རིས་དེ་ནི་ད་དུང་གོ་བདེ་དང་སྟབས་བདེར་བཟོས་
ཡོད། རྩལ་རྣམས་ཀྱི་རང་བྱུང་གི་གནས་སྟངས་ཞི་ཉག་ཏུ་གལ་སྟོན་གསལ་བཤད་དང་། རྒྱུ་མཐུན། ལྟེང་
འོག་བཅས་སྤྲོད་ཏེ་འགྲུལ་བསྐྱོད་དང་གནས་པ་ཡིན། བྱིད་ནས་འདི་ཉིད་འགྲུལ་མེད་རང་
འངགས་སྟོད་པ་ལས་ལྟོག་སྟེ་འགྲུལ་བསྐྱོད་ཀྱི་རང་དུ་ཡོད་པའི་འཆར་སྟོན་སྟེ་ལ་དགོས་པ་ཡིན། དཔེ་
རིས་ནང་དུ་སྟོན་མི་བྲལ་པ་དེ་ནི་རྩལ་རྣམས་ཕན་ཚུན་འདུས་ཏེ་འཕུད་འཐེན་བྱེད་པ་དེ་ཡིན། དཔེར་
ན་ཕན་ཚུན་གཅིག་གིས་གཅིག་ལ་འཕུད་པ་དང་མཐུན་འཐེན་བྱེད་པ་སོགས་ཡིན། ཡོངས་རྫོགས་
སྤང་ཅིས་འདུས་པ་ལྟ་བུ་ཡོད། སྟོགས་གཞན་ཞིག་ནས་བཤད་ན། རྩལ་རྣམས་ཕན་ཚུན་མི་བཙོར་
བ་ཡིན། གལ་ཏེ་རྩལ་གཉིས་བཙོར་པའི་ཆེད་དུ་ཤིན་ཏུ་ཉེ་བར་གནས་པར་འགྱུར་ན་དེ་དག་ཕན་

ཚུན་འཕྲད་པ་ཡིན།།

རྒྱལ་ཕྱན་རྣམས་ཀྱི་ཚངས་སྲིད་ནི་ ༡ ཡང་ན་ ༡ x ༡༠་དེ་ སེན་ཉི་མི་ཉེར་ཡིན། ༡༠་
དེ་ སེན་ཉི་མི་ཉེར་ལ་ཨང་ས་ཉེར་མ་གཅིག་ཟེར་བ་ཡིན། བྱས་ཙང་ང་ཚོས་རྒྱལ་ཕྱན་རྣམས་
ཀྱི་ཚངས་སྲིད་ནི་ཨང་ས་ཉེར་མ་ ༡ ཡང་ན་ ༡ ཡོད་པ་ཟེར་བ་ཡིན། དེ་དག་གི་ཆེ་ཆུང་
ཤེས་པའི་ཐབས་ལམ་གཞན་ཞིག་ནི། གལ་ཏེ་ཀྱང་ལུ་གཅིག་འཇོམ་སྒྲིང་གི་ཆེ་ཆུང་དུ་ཆེ་རུ་བཏང་
བ་ཡིན་ན་ཀྱང་ལུ་རྒྱལ་ཕྱན་རྣམས་ནི་ཀྱང་ལུ་འཇོམ་ཆེ་ཆུང་དང་ཉེ་མ་ཚུངས་སུ་ཡོད་པ་ཡིན།།

ཚུ་ཐིགས་ཆེན་པོ་དེ་རང་གི་རྒྱལ་ཕྱན་རྣམས་དང་གཡམ་གཡོན། རྒྱལ་མདུན། རྩེང་འོག་
བཅས་སུ་ཕན་ཚུན་འདུས་ཏེ་ཡོད་པའི་འཆར་སློ་སྤེལ། འདུས་ཇུས་ཕན་ཚུན་མདུན་འཐེན་བྱེད་
པ་ལ་བརྟེན་ནས་ཚུ་ཡིས་རང་གི་པོངས་ཚད་ཉར་ཚོགས་བྱེད་པ་ཡིན། གལ་ཏེ་ཚུ་ཐིགས་དེ་ཐུར་
ཡོད་ས་ཞིག་གི་སྤྱིང་དུ་བཞག་པ་ཡིན་ན་ཚུ་ཐིགས་དེ་ས་ཆ་གཅིག་ནས་གཞན་དུ་བསྐྱོད་བྱེད་པ་ཡིན།
འོན་ཀྱང་ཚུ་ཡི་འདུས་ཇུས་ཕན་ཚུན་མདུན་འཐེན་བྱེད་པ་ལ་བརྟེན་ནས་དེ་དག་རྒྱ་མཚོན་མེད་པར་
ཡལ་མི་འགྲོ་བ་ཡིན། རྒྱལ་ཕྱན་རྣམས་གཡམ་གཡོན་དང་། རྒྱལ་མདུན། རྩེང་འོག་བཅས་སུ་
ཟམ་མ་ཚད་པར་བསྐྱོད་པ་དེ་ཡིས་དོད་མཚོན་གྱི་ཡོད། ང་ཚོས་ཚ་ཚད་སྤར་བ་ཡིན་ན་འགྲུ་
བསྐྱོད་མང་བ་དང་། གལ་ཏེ་ང་ཚོས་ཚུ་དེ་ཚ་པོ་བཟོས་པ་ཡིན་ན་རྒྱལ་ཕྱན་གྱི་འགྲུ་བསྐྱོད་མང་
དུ་སྤྱིན་ཏེ་རྒྱལ་ཕྱན་ཕན་ཚུན་དབར་གྱི་པོངས་ཚད་ཀྱང་ཆེ་རུ་འགྲོ་བ་ཡིན། གལ་ཏེ་ཚ་པོ་བཟོ་རྒྱ་
དེ་ལྷ་མཐུད་ནས་བྱས་པ་ཡིན་ན་དུས་ཚོད་གཅིག་ལ་འདུས་ཇུས་ཕན་ཚུན་གྱི་འཕྲད་འཐེན་ཚད་ལས་
འདས་པ་བྱུང་སྟེ་མཉམ་འདུས་ཀྱི་རྒྱ་ཁྲིན་ལས་བཞག་ཏེ་གནམ་ལ་འཕྱར་ནས་དེ་དག་ལོགས་སུ་
འབྱེད་པར་འགྱུར་བ་ཡིན། འདི་ནི་ཚུ་ལས་རྒྱངས་པ་ཇི་ལྟར་བཟོ་སྤངས་དེ་ཡིན། ཚ་ཚད་སྤར་
བའི་རྒྱན་གྱིས་འགྲུ་བསྐྱོད་མང་བ་བྱུང་། དེའི་རྒྱ་མཚོན་གྱིས་རྒྱལ་ཕྱན་རྣམས་གནམ་ལ་མཚོངས་
པ་ཡིན།།



(དཔེ་རིས་ ༡)

དཔེ་རིས་གཉིས་པ་(༡) དེ་ནི་རྒྱང་ས་པའི་སྤྲང་བརྟན་ཞིག་ཡིན། རྒྱང་ས་པའི་སྤྲང་བརྟན་
དེ་རྣམས་པ་གཅིག་གི་ཐོག་ནས་མ་འགྲིགས་པ་ཆགས་ཡོད། བར་སྤྲང་སྟོབས་ཚད་དུ་ཉུས་མ་ཞིག་
གི་ནང་དུ་ཁང་མིག་གཅིག་གི་ནང་དུ་འདུས་ཇུས་ཁ་གསུང་ཡོད་ཀྱི་རེད། གང་ལྟར་དཔེ་རིས་དེ་ནང་
བཀོད་པ་གསུམ་ལས་མང་བ་ཡོད་ཀྱི་མ་རེད། ཡིན་ནའང་དཔེ་རིས་ནང་དུ་ང་ཚོར་སྤྲོད་གསུམ་
མམ་གསུམ་ཡོད་པ་སྟབས་འཁེལ་བ་ཡིན། རྒྱང་ས་པའི་ནང་དུ་འདུས་ཇུས་རྣམས་ཚུའི་ནང་ལས་
མངོན་གསལ་དོད་པ་མཐོང་གི་ཡོད། གོ་བདེའི་ཚེད་འདུས་ཇུས་གཉིས་ཀྱི་དབར་ཤིག་རི་ ༡༣༠
ཅན་གྱི་ཟུར་ཞིག་བཟོས་ཡོད། དེའི་འབྲེལ་བྱས་ན་དེ་དག་གི་བར་དུ་ཤིག་རི་ ༡༠༥་ན་ ཟུར་
ཞིག་ཡོད། ཡང་རྒྱང་དང་སྟོག་འཛིན་རྒྱང་གཉིས་ཀྱི་དབྱུས་ནས་དབྱུས་སུ་བར་ཐག་ ༠་༧༥༥
ཨང་ས་ཁ་འཛིན་ཡོད། དེར་བརྟེན་ང་ཚོས་འདུས་ཇུས་འདི་སྐོར་ཡག་པོ་ཤེས་ཀྱི་ཡོད།

རྒྱང་ས་པའི་ཇུས་དང་ཡང་ན་རྒྱང་ཇུས་གཞན་བཅས་ལ་ཁྱད་ཚོས་ག་རེ་ཡོད་པ་ང་ཚོས་བརྟེན་
ལོ། །འདུས་ཇུས་ཕན་ཚུན་ལོགས་སུ་གནས་པ་རྣམས་ཚེག་པ་ལ་བརྟེན་པ་ཡིན། དཔེར་ན་པིང་
པོང་མང་པོ་ཡོད་པའི་ཁང་པ་ཞིག་ནང་དེ་དག་ཉུག་ཏུ་འགྲུལ་བསྐྱོད་ནང་ཡོད་པའི་འཆར་སྟོན་སྟེལ་
དང་། དེ་ཚོ་ཚེག་པ་ལ་བརྟེན་པའི་སྟབས་སུ་ཚེག་པ་འཕྲད་པ་ཡིན། དེ་དང་ཆབས་ཅིག་ཚེག་པས་
ཀྱང་ངེས་པར་ཚུར་འཕྲད་པ་ཡིན། འདི་ཡི་གོ་དོན་ནི་རྒྱང་ས་ཀྱིས་ཚེག་པའི་སྟེང་དུ་སྟོབས་
བསྐྱོད་པ་ཡིན་ནའང་ང་ཚོའི་རགས་པའི་མིག་ཏུ་འཕྲད་སྟོབས་ཆ་སྟོམས་ཁོ་ནར་སྤྲང་བ་ཡིན། (ང་
ཚོས་དུང་ཕུར་གཅིག་ཆེ་རུ་བཏང་བ་དེ་མི་སྤྲང་བ་ཡིན་) རྒྱང་ས་ཤིག་ས་ཆ་གཅིག་ཏུ་ཉར་བ་
ལ་སྟོབས་ཚད་བྱིན་དགོས་པ་ཡིན།

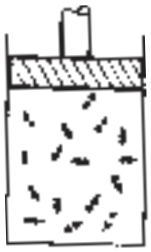

(དཔེ་རིས་ ༡)

དཔེ་རིས་གསུམ་པས་ (༡) རྒྱང་ས་ཉར་ཆགས་ཀྱི་སྤྲང་དུ་སྟོན་ཚད་ལྡན་ཞིག་སྟོན་པ་ཡིན།
འདི་ནི་ཀ་རྒྱུས་ཁ་ཟེར་དང་བཅས་པ་ཞིག་ཡིན། ཚུའི་འདུས་ཇུས་ཀྱི་དབྱིབས་ཇི་ལྟར་ཡིན་ཡང་
ཁྱད་པར་མི་བཟོ་བ་ཡིན། བྱས་ཅང་ང་ཚོས་སྟབས་བདེའི་ཚེད་འདུས་ཇུས་རྣམས་པིང་པོང་གི་ཕུ་

འལ་ཙམ་ཡང་ན་ཚོག་ཚུང་འུ་ཞིག་འབྲི་བ་ཡིན། འདི་ཚོ་སྤྱོད་ཀྱི་ཀུན་ཏུ་མཐུན་ནས་འགྲུལ་བསྐྱོད་
ངང་གནས་པ་ཡིན། འདི་ཚོས་སྤོང་གི་ཁ་ཟེར་ལ་ཉལ་ཏུ་བརྟེན་གྱི་ཡོད་ཅོང་སྤོང་གི་ཁ་ཟེར་དེ་སློབས་
ཤིག་གིས་མཚན་དགོས་པ་ཡིན། སློབས་དེ་ལ་ང་ཚོས་སློབས་ཚད་ཟེར་བ་ཡིན། སློབས་ནི་ཚུ་
ཁྱིམ་གྱི་རྗེས་སུ་འགྲོ་བ་ཡིན། གང་ཡིན་ཟེར་ན། གལ་ཏེ་ང་ཚོས་ཚུ་ཁྱིམ་ཚེ་རུ་བཏང་བ་གང་ཞིག་
སེན་ཏེ་མི་ཏེར་གཅིག་གི་རང་སྐྱུར་སྐྱུ་མ་ཚེས་ནང་འདུས་རྗེས་ཀྱི་གངས་རང་འཇགས་བཞག་པ་
ཡིན་ན་སྤོང་གི་ཁ་ཟེར་དང་ཐུག་བརྟེན་གྱི་གངས་དེ་ཚུ་ཁྱིམ་འཕམ་བ་དེའི་རྗེས་སུ་འགྲོ་བ་ཡིན།

ད་ཆ་ང་ཚོས་མཐུག་ཚད་ཐུབ་གཅིག་སྐྱེད་པའི་སྐྱོད་དུ་སྐྱོད་འདི་ཡི་ནང་དུ་འདུས་རྗེས་སློབ་
མ་ལས་ཐུབ་གཅིག་མང་བ་སྐྱུགས་ཤིང་། དེ་དག་ལ་མཚོགས་ཚད་གཅིག་པ་ཡོད་དུ་ཚུགས་ དེ་
ཡི་དོན་ནི་ཚོ་ཚད་གཅིག་པ་ལ་གོ་བ་ཡིན། དེ་རྗེས་ཉེ་མཚུངས་སུ་བཤད་པ་ཡིན་ན་ཐུག་བརྟེན་གྱི་
གངས་དེ་ཐུབ་གཅིག་གིས་འཕམ་བ་ཡིན། ཐུག་བརྟེན་མེ་མེ་ནས་སློབ་མ་བཞིན་དུ་རྩལ་ལུགས་
དང་ཐུན་པ་འོང་གི་ཡོད་ཅོང་། སློབས་ཚད་ནི་མཐུག་ཚད་ཀྱི་རྗེས་སུ་འགྲོ་བ་ཡིན། རྩལ་ཕྱན་
ཕན་ཚུན་གྱི་མདུན་འཐོན་དང་། མཐུང་མའི་ཤོངས་ཚད་ཅུང་ཟད་འཕམ་བ་བཅས་ལ་བརྟེན་ནས་
གལ་ཏེ་རྩལ་ཕྱན་དབར་གྱི་སློབས་རྣམས་ཀྱི་རང་བཞིན་དོ་མཐར་བསམ་ཞིབ་བྱས་པ་ཡིན་ན་ང་ཚོས་
སློབས་ཚད་ཅུང་ཟད་དམའ་རུ་འགྲོ་བའི་མེ་བ་བྱེད་པ་ཡིན། ཡིན་ནའང་ཉེ་མཚུངས་ལག་ཤོ་ཞིག་
ནི། གལ་ཏེ་མཐུག་ཚད་དམའ་པོ་ཡིན་ན་རྩལ་ཕྱན་ཞིང་ཤིང་མེད་པ་ཡིན། སློབས་ཚད་ནི་མཐུག་
ཚད་ཀྱི་རྗེས་སུ་འགྲོ་བ་ཡིན།

ང་ཚོས་གཞན་དག་ཁ་གསུང་མཐོང་ཐུབ་པ་ཡིན། གལ་ཏེ་ང་ཚོས་ཐུག་ཚད་ལ་འགྱུར་
བ་མ་བཏང་བའི་སློབས་ཚོ་ཚད་སྐྱེད་པ་ཡིན་ན། དེའི་དོན་ནི། གལ་ཏེ་ང་ཚོས་རྩལ་ཕྱན་རྣམས་
ཀྱི་མཚོགས་ཚད་སྐྱེད་པ་ཡིན་ན་སློབས་ཚད་ལ་ག་མེ་བྱུང་བ་ཡིན་ནམ། དེའི་གནས་སྐབས་སུ་
རྩལ་ཕྱན་རྣམས་མཚོགས་ཤོར་བསྐྱོད་ཀྱི་ཡོད་ཅོང་ལུགས་ཚེན་ཤོར་སློབས་ཕན་ཚུན་བརྟེན་པ་ཡིན་
ཞིང་། ཐུག་པར་ཐོང་ཡང་མང་བ་བརྟེན་པ་ལ་བརྟེན་ནས་སློབས་ཚད་འཕམ་བ་ཡིན། གཟེགས་
དང་། རྩལ་ཕྱན་ལྟ་གྲུབ་ཀྱི་བསམ་ཚུལ་འདི་རྗེས་སུ་སློབས་བདེ་བ་འདུག།

ང་ཚོས་གནས་སྤོངས་གཞན་ཞིག་བསམ་མཚོན་གཏོང་གི་ཡིན། དེ་ཡང་། གལ་སྲིད་ཁ་ཟེར་
དེ་ཀ་རྒྱུ་དེའི་ནང་སྤྱོད་སུ་བསྐྱོད་པ་ཡིན་ན་ག་ལེར་ས་ཚའི་ཚུ་ཁྱིམ་ཚུང་བཞིག་གི་ནང་དུ་རྩལ་
ཕྱན་རྣམས་བཅོར་བ་ཡིན། རྣམ་ཞིག་འགྲུལ་བསྐྱོད་བྱེད་བཞིན་པའི་ཁ་ཟེར་དེར་རྩལ་ཕྱན་གཅིག་
བརྟེན་པ་ན་གང་ཞིག་བྱུང་བ་ཡིན། ཕན་ཚུན་བརྟེན་པ་དེ་ལས་མཚོགས་ཚད་ལྡར་དུ་འགྲོ་བ་ཡིན།
བྱེད་རང་ནས་ཤིང་ཤོར་སྐྱེད་དུ་ཚུགས་པས་འདྲེན་པ་ཞིག་ལས་ཚོད་བརྟེན་ཐུབ་པ་ཡིན།

དཔེར་ན། སིང་པོང་དེ་ཡུལ་ཞིག་ཏུ་བརྟེན་པའི་སྐབས་ཐོག་མའི་མགྲོགས་ཚད་ལས་ལྷོ་བ་བཞིན་
པ་རྟེན་པ་ཡིན། (བྱེ་བྲག་དཔེ་མཚོན་གཅིག་ནི། གལ་ཏེ་རྩལ་ཕྱན་གཅིག་འགྲུལ་མེད་དུ་ཡོད་
པའི་གནས་སྐབས་དེར་ཁ་ཟེར་དེ་ཡིས་བརྟེན་པ་ཡིན་ན་རྩལ་ཕྱན་དེ་དེས་པར་དུ་འགྲུལ་བརྒྱུད་བྱེད་
པ་ཡིན།) དེར་བརྟེན་རྩལ་ཕྱན་རྣམས་ནམ་ཞིག་ཁ་ཟེར་དང་བརྟེན་པའི་རྗེས་སུ་སྤར་ལས་ཚ་བ་
ཡོད་པ་ཡིན། དེས་ན། ལྷོད་ཀྱི་ནང་དུ་ཡོད་པའི་རྩལ་ཕྱན་ཚང་མའི་མགྲོགས་ཚད་ལྷོ་བ་དུ་འགྲོ་
བཞིན། འདི་ཡི་གོ་དོན་ནི་ནམ་ཞིག་ང་ཚོས་རྒྱུད་སྤེལ་དལ་བྱུར་བཅོམ་བཞིན་ན་རྒྱུད་སྤེལ་
དེ་ཡི་ཚ་ཚད་འཕར་བཞིན། བྱས་ཅང་དལ་བྱུར་བཅོམ་བའི་འོག་ཏུ་རྒྱུད་སྤེལ་རྗེས་ཀྱི་ཚ་ཚད་འཕར་
བ་དང་། དལ་བྱུར་སློད་པའམ་རྒྱ་བསྐྱེད་པའི་འོག་ཏུ་ཚ་ཚད་འཚགས་པ་ཡིན།།

དང་ཚོས་ཚུལ་ཐིགས་པ་དེར་བསྐྱར་ལོག་བྱས་ཏེ་སྤྲོགས་གཞན་ཞིག་ནས་བརྟེན་གྱི་ཡིན། ང་
ཚོས་ཚུལ་ཐིགས་དེའི་ཚ་ཚད་དམའ་ལུ་བཏང་བའི་དབང་དུ་བཏང་། ཚུ་ནང་ཡོད་པའི་འདུས་རྗེས་
ཀྱི་རྩལ་ཕྱན་རྣམས་ཀྱི་གཡས་གཡོན་འགྲུལ་བརྒྱུད་དེ་ག་ལེར་ཉུང་དུ་འགྲོ་བའི་དབང་དུ་བཏང་། ང་
ཚོས་རྩལ་ཕྱན་དེ་རྣམས་ཀྱི་དབར་མཐུན་འབྲེན་གྱི་སྤོབས་ཡོད་པ་ཤེས་ཀྱི་ཡོད་ཅང་། དགའ་རབ་
ཅིག་ནས་གཡས་གཡོན་དུ་བྱེད་པའི་འགྲུལ་བརྒྱུད་དེ་ཡང་ཚུལ་བཞིན་མི་འོང་བཞིན།

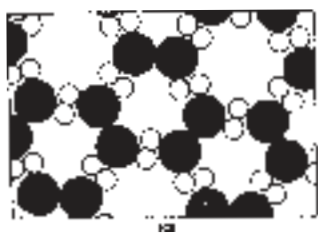

(དཔེ་རིས་ ༤)

ཚ་ཚད་ཐིག་ཏུ་དམའ་བའི་སྐབས་སུ་ག་རེ་འོང་གི་ཡོད་པ་དེ་དཔེ་རིས་བཞི་པར་(༤) བརྟན་ཡོད།
འདི་ནང་འདུས་རྗེས་རྣམས་འབྲུགས་པར་འགྱུར་བའི་བརྒྱུད་རིམ་གསར་པ་ཞིག་ནང་སླེལ་ཏེ་ཡོད་
པ་ཡིན། འབྲུགས་པའི་རི་མོ་བྱེ་བྲག་པ་དེ་ནི་ཚོར་བཞིན། གང་ཡིན་ཟེར་ན། དེ་ནི་ཟུར་སྤྲོགས་
གཉིས་ཅན་ཞིག་ཡིན་པ་རེད། ཡིན་ནའང་སྤྱད་ཚད་ལོང་བ་ཞིག་ཡིན། དེས་པོ་གཅིག་གི་རྩལ་
ཕྱན་རེ་རེར་གནས་ས་དེས་ཅན་ཡོད་པ་ཡིན། གལ་ཏེ་ང་ཚོས་རྩལ་ཕྱན་ཡོངས་རྫོགས་ཚུལ་ཐིགས་
གཅིག་གི་ཟུར་གཅིག་ཏུ་གཟུང་བ་དང་ཚབས་ཅིག་རྩལ་ཕྱན་རེ་རེར་གནས་ས་དེས་པའི་བཀོད་སློབ་

གྲུང་དགོས་ཀྱི་ཡོད་ན། སམ་རྒྱུན་སྒྲིལ་བའི་སྐྱོམ་གཞི་དམ་པོ་དང་ཟུར་གཞན་(དེ་ཆེ་ཤེལ་ནང་
 དུ་)མེ་ལེ་མང་པོའི་རྒྱང་ཐག་ཡོད་ཀྱང་གནས་ས་ངེས་ཅན་ཡོད་པ་ཡིན། བྱས་ཅང་གལ་སྲིད་ང་
 ཚོས་སྡེ་གཅིག་ཏུ་འབྲུགས་པའི་ཁབ་གཅིག་གཟུང་བ་ཡིན་ན། རྒྱ་དང་མི་འདྲ་བར་སྡེ་གཞན་དེས་
 ང་ཚོས་འཕྲུང་བར་བཀག་འགོག་གྲུང་བ་ཡིན། གང་ཡིན་ཟེར་ན། དུལ་ཕྱན་རྣམས་གཡས་གཡོན་
 དང་སྤྱོད་མཉམ་ཐ་དད་དུ་བསྐྱོར་བ་དང་འགྲུལ་བ་ལ་བརྟེན་ནས་འབྲུགས་པའི་སྐྱོམ་དེ་ཞིག་པ་ཡིན།
 མ་ཞུགས་གཟུགས་དང་གཤེར་གཟུགས་ཀྱི་ཁྱད་པར་ནི་མ་ཞུགས་གཟུགས་ཀྱི་ནང་དུ་དུལ་ཕྱན་རྣམས་
 རྩེ་ཚན་དུ་བསྒྲིགས་ཡོད། དེ་ལ་ཤེལ་དོའི་བཀོད་སྒྲིག་ཟེར་བ་ཡིན། བར་ཐག་རིང་པོར་གྱུར་
 ཀྱང་གནས་ས་མི་འདྲ་བ་དེ་འདྲ་མེད། ཟུར་གཅིག་གི་ཤེལ་དོའི་དུལ་ཕྱན་རྣམས་ཀྱི་གནས་ས་དེ་
 དུལ་ཕྱན་ས་ལ་མང་པོས་བར་དུ་ཚོད་པའི་ཤེལ་དོའི་ཟུར་གཞན་དེར་ཡོད་པའི་དུལ་ཕྱན་རྣམས་ཀྱི་
 ཐག་གཅོད་གྲུང་བ་ཡིན། དཔེ་རིས་བཞི་པ་(༤)དེ་ནི་འབྲུགས་པའི་ཆེད་དུ་གསར་བཟོ་བཀོད་
 སྒྲིག་གྲུང་བ་ཞིག་ཡིན། འདི་ནང་འབྲུགས་པའི་ཁྱད་ཚོས་མང་པོ་ཉག་ཉག་འཚང་ཡོད་ཀྱང་བཀོད་
 སྒྲིག་འབྲུལ་མེད་ཅིག་ཆགས་མེད། ཁྱད་ཚོས་ཉག་ཉག་གཅིག་ནི་ངོས་མཚུངས་ཀྱི་ཆ་གསུང་དང་
 རྩན་པའི་ཟུར་དུག་ཅན་ཞིག་ཡིན། གལ་ཏེ་ང་ཚོས་དཔེ་རིས་དེ་སློབ་ཤིང་གཅིག་གི་སྟེང་དུ་ཉིག་
 རི་ ༡༣༠ གཙུས་པ་ཡིན་ན་དཔེ་རིས་དེ་རང་འཇགས་སུ་འཁོར་བ་མཐོང་བ་ཡིན། དེར་བརྟེན་
 འབྲུགས་པར་ངོས་མཚུངས་ཡོད་ཅིང་། དེ་ནི་གངས་ལིབ་ཟུར་དུག་སྤྱང་བ་དང་སྡེལ་བ་ཡིན། དཔེ་
 རིས་བཞི་པ་ (༤) དེར་ང་ཚོས་འབྲུགས་པ་བཞུ་བའི་སྐབས་སུ་འབྲུམས་པ་དེ་ཡང་མཐོང་བ་
 ཡིན། འབྲུགས་པའི་བརྒྱུད་རིམ་གསལ་བའི་ཤེལ་དོ་གྲེ་བྲག་པ་བསྟན་པ་འདིར་བྱ་གམང་པོ་ཡོད་
 པ་ཡིན། དེ་ཡིས་འབྲུགས་པའི་སྐྱོམ་གཞི་ངོ་མ་གྲུང་བ་ཡིན། རམ་ཞིག་བཀོད་སྒྲིག་དེ་ཞིག་པ་
 ར་བྱ་གདེ་ཚོ་འདུས་རྗེས་ཀྱིས་གཟུང་བ་ཡིན། རྒྱ་དང་ལྷགས་རིགས་གཅིག་མ་གཏོགས་རྗེས་ཕལ་
 ཆེ་བ་བཞུ་བའི་སྐབས་རྒྱ་ཆེ་དུ་བ་ཡིན། གང་ཡིན་ཟེར་ན་མ་ཞུགས་གཟུགས་ཤེལ་དོའི་ནང་དུ་དུལ་
 ཕྱན་དམ་པོས་ཉེ་བར་བཟུང་ཡོད་ཅིང་། བཞུ་བའི་སྐབས་གཡས་གཡོན་འགྲུལ་བསྐྱོད་གྲུང་བར་
 ས་ཆ་མང་བ་དགོས་ཀྱི་ཡོད་ཅང་རྒྱ་ཆེ་དུ་འགྲོ་བ་ཡིན། ཡིན་ནའང་རྒྱ་ལྷ་བུའི་སྐྱོམ་ཁ་ཕྱེས་ཏེ་ཡོད་
 ར་དེ་ལྟར་མི་འོང་བ་ཡིན།།

འབྲུགས་པ་ལ་ཤེལ་དོའི་རྣམ་ཅན་མ་ཞུགས་པོ་ཞིག་ཡོད་ཀྱང་དེ་ཡི་ཆ་ཚད་འགྱུར་ཐུབ་པ་ཡིན།
 འབྲུགས་པ་རྟོད་ཡོད། གལ་ཏེ་འདོད་ན་ང་ཚོས་རྟོད་མང་ཉུང་འགྱུར་བ་གཏོང་ཐུབ་པ་ཡིན། འབྲུགས་
 པ་ལ་མཚོན་ན་རྟོད་ཟེར་ན་ག་རེ་ཡིད། དུལ་ཕྱན་རྣམས་འགྲུལ་མེད་ལངས་ཏེ་བརྒྱད་མེད། དེ་
 ཚོ་ཕན་རྒྱུན་གཡས་གཡོན་དང་རྒྱབ་མདུན་དུ་འགྲུལ་བསྐྱོད་གྲུང་བ་ཡིན། བྱས་ཅང་སྦྱིར་བཏང་

ཤེལ་དོ་ལ་རིམ་པ་དང་སྐྱོམ་གཞི་ངེས་ཅན་ཞིག་ཡིད་ཀྱང་རྩལ་ཕན་ཚང་མ་རང་གི་གནས་སུ་རང་
 འགྲུལ་བྱེད་པ་ཡིན། ང་ཚོས་ཚ་ཚད་སྤར་བ་ཡིན་ན་རང་ཉིད་གནས་ས་ནས་ཕྱི་རོལ་ཏུ་མ་འགྱུར་
 གྱི་བར་དུ་མཐོ་ཚད་མཐོ་བར་རང་འགྲུལ་མང་བ་བྱེད་པ་ཡིན། འདི་ལ་བལྟ་བ་ཟེར་བ་ཡིན། ང་
 ཚོས་ཚ་ཚད་བཅག་པ་ཡིན་ན་རང་འགྲུལ་ཉུང་དུ་འགྲོ་བ་དང་ཆབས་ཅིག་མཐོ་ཚད་ལྡན་གོར་མ་
 ཆགས་བར་དུ་དམའ་འུ་འགྲོ་བ་ཡིན། རྩལ་ཕན་ནམས་རང་འགྲུལ་ཤིན་ཏུ་ཆུང་བར་འགྲོ་བ་ཡིད་
 ཀྱང་ལྡན་གོར་དུ་འགྱུར་བ་མེད། ཅུ་རྗེས་ཉེ་ལི་ཡམ་མ་གཏོགས་རྩལ་ཕན་ནམས་ཀྱི་ཉུང་མཐའི་
 འགྲུལ་བསྐྱོད་དེ་རྗེས་ནམས་བལྟ་བར་བྱེད་པ་ལ་ལྡང་ངེས་མེད། ཉེ་ལི་ཡམ་གྱིས་རྩལ་ཕན་གྱི་འགྲུལ་
 བསྐྱོད་ཅི་ཅམ་ཆུང་བར་འགྲོ་བྱུ་ཡིད་པ་དེ་ཅམ་དུ་འགྲོ་བ་ཡིན། ལྡན་གོར་གྱི་སྐབས་སུ་འང་འབྲུགས་
 པ་མི་ཆགས་པའི་དོན་དུ་འགྲུལ་བསྐྱོད་ལྡང་ངེས་བཞིན་ཡིད་པ་ཡིན། ཉེ་ལི་ཡམ་ནི་མཐའ་མའི་
 ལྡན་གོར་སྐབས་སུ་ངི་སྲིད་སྟོབས་ཚད་ཤིན་ཏུ་ཆེ་བར་བཟོས་ཉེ་རྩལ་ཕན་ནམས་བཙོར་ན་ལས་དེ་
 མིན་འབྲུགས་པ་མི་ཆགས་པ་ཡིན། གལ་ཏེ་ང་ཚོས་ཚ་ཚད་སྤར་བ་ཡིན་ན་དེ་ཉིད་དོག་དོག་བཟོ་
 ཐུབ་པ་ཡིན།

རྩལ་ཕན་གྱི་འཕུལ་རིམ་:

རྩལ་ཕན་གྱི་ལྟ་བུའི་ཐོག་ནས་མཐའི་གསལ་གཟུགས་དང་། གཤེར་གཟུགས། ཆུང་གཟུགས་སམ་
 ཆུང་རྗེས་ཐོག་འབྲེལ་བཤད་མང་པོ་བྱུང་སོང་། ཡིན་ནའང་རྩལ་ཕན་གྱི་བཟླ་བ་མཐའ་བཟུང་
 དེ་ལས་འཕུལ་རིམ་ཡང་འབྲེལ་བཤད་བྱེད་པ་ཡིན། དེ་འདྲ་སོང་ཅང་རྩལ་ཕན་གྱི་ལྟ་སྟངས་ངོས་
 ཅས་འཕུལ་རིམ་མང་པོ་ལ་བརྟུན་དགོས་པ་ཡིན། འཕུལ་རིམ་དང་པོ་ང་ཚོས་གང་ཞིག་བརྟུན་དགོས་
 པ་དེ་ནི་ཚུ་ལི་ངོས་དང་འབྲེལ་བ་དེ་ཡིན། ཚུ་ངོས་ཀྱི་སྟེང་དུ་ག་རེ་བྱུང་སོང་། ངོས་དེ་ཆུང་གི་
 དཀྱིལ་དུ་ཡོད་པའི་འཆར་སྐྱོ་སྟེལ་བའི་བརྒྱུད་ནས་རི་མོ་དེ་དངོས་འབྲེལ་ཚ་རུ་དང་གཏིང་ཟབ་ཏུ་
 བཟོ་བྱུ་ཡིན།

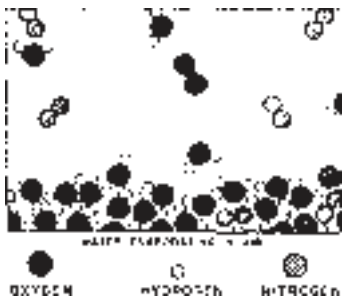

(དཔེ་རིས་ ༥)

དཔེ་རིས་ལྡེ་པ་ (༥) དེ་ཡིས་ཚུ་ཡི་ངོས་དེ་རྒྱུད་གི་དཀྱིལ་དུ་ཡོད་པ་བཟུག་པ་ཡིན། ཚུ་ཡི་འདུས་
 རྣམས་ཚུ་ལས་གྲུབ་པའི་གཤེར་གཟུགས་སྡོན་མ་བཞིན་མཐོང་བ་མ་ཟད་ད་ཆ་ཚུ་ཡི་ངོས་ཀྱི་ང་
 མཐོང་བ་ཡིན། ངོས་ཀྱི་སྤྲོད་དུ་དངོས་པོ་མང་པོ་ཞིག་མཐོང་བ་ཡིན། དང་པོར་རྒྱུད་སྤྲོད་པ་བཞིན་
 དུ་ཚུ་ཡི་འདུས་རྣམས་ཡོད། འདི་ནི་ཚུ་ཡི་རྒྱུད་སྤྲོད་པ་ཡིན། ཉམ་ཏུ་བཤེར་ཚུ་ཡི་སྤྲོད་དུ་མཐོང་བ་
 ཡིན། (ཚུ་ཡི་རྒྱུད་སྤྲོད་པ་རྣམས་ལྟ་བུ་འགྲེལ་བཤད་བྱ་ཚུ་ཡི་ཚུ་གཉིས་དབར་རོ་སྡོམས་ཤིག་ཡོད་
 པ་ཡིན།) དེ་སྤྲོད་འདུས་རྣམས་གཞན་ཁ་གསུམ་མཐོང་བ་ཡིན། སྲོག་འཛིན་རྒྱུད་གི་དུལ་ཕྱན་གཉིས་
 མཉམ་དུ་འདུས་ཏེ་སྲོག་འཛིན་རྒྱུད་གི་འདུས་རྣམས་ཆགས་པ་ཡིན། ན་ཡེ་ཁི་རོ་ཇེན་གྱི་དུལ་ཕྱན་
 ༡ མཉམ་དུ་འདུས་ཏེ་ན་ཡེ་ཁི་རོ་ཇེན་གྱི་འདུས་རྣམས་བཟོ་བ་ཡིན། རྒྱུད་ཅིན་ཡེ་ཁི་རོ་ཇེན་དང་
 སྲོག་འཛིན་རྒྱུད་། རྒྱུད་སྤྲོད་པ་གཞན། ཀར་པོན་ཏེ་ཡི་ཨོག་ས་ཡི་ཏེ་དང་། ཨར་པོན་བཅས་
 ཉུང་ཉུང་ལས་གྲུབ་པ་ཡིན། ཚུ་ཡི་ངོས་ཀྱི་སྤྲོད་དུ་ཡོད་པ་དེ་ནི་རྒྱུད་ཡིན་ཞིང་དེ་ནི་རྒྱུད་སྤྲོད་པ་
 ཚུ་རྒྱུད་སྤྲོད་པ་བཅས་པ་ཡིན། དཔེ་རིས་འདི་ཡི་ནང་ག་རེ་འགྲུང་གི་འདུག ཚུ་ནང་གི་འདུས་
 རྣམས་ཚུ་ཉམ་ཏུ་གཡམས་གཡོན་བསྐྱར་ཏེ་འགྲུལ་བསྐྱོད་བྱེད་པ་ཡིན། བར་ནས་བར་དུ་ངོས་ཀྱི་
 སྤྲོད་དུ་ནམ་རྒྱུན་ལས་གྲུགས་ཆེ་བ་བཅུ་པར་འགྱུར་བ་དང་། དེའི་རྣམས་འབྲས་སུ་དེ་ཚོ་ལྷགས་
 བྱས་ཏེ་འཕྲུད་པ་ཡིན། དཔེ་རིས་འདི་ཡི་ནང་དུ་འདི་ལྟར་གྱུར་བ་མཐོང་བ་ལྟ་ཞིག་པོ་རེད། གང་
 ཡིན་ཟེར་ན། དཔེ་རིས་དེ་ནི་འགྲུལ་མེད་ཅིག་ཡིན། ཡིན་ནའང་ངོས་ཀྱི་སྤྲོད་དུ་བཅུ་པར་འདུས་
 རྣམས་དེ་རང་ཉིད་བཅུ་པར་འདུས་ཏེ་བསྐྱོད་པ་དང་། དེ་བཞིན་འདུས་རྣམས་གཞན་གང་ཞིག་ཀྱི་ང་
 ངོས་ཀྱི་སྤྲོད་དུ་བཅུ་པར་འདུས་གཞན་དུ་འཕྲུར་བ་ཡིན། དེ་འདྲ་སོང་ཅང་འདུས་རྣམས་རེ་རེ་བྱས་ཏེ་
 ཚུ་ཡལ་འགྲོ་བ་ཡིན། དེ་ནི་རྒྱུད་སྤྲོད་པའི་རོ་པོར་འགྱུར་བ་ཡིན། གལ་ཏེ་སྤྲོད་དེ་ཁ་བརྒྱབ་པ་ཡིན་
 ན་ཚུ་ཡི་འདུས་རྣམས་ཀྱི་གངས་ལིན་ཏུ་མང་པོ་རྒྱུད་གི་འདུས་རྣམས་ཀྱི་དཀྱིལ་དུ་མཐོང་བ་ཡིན། ཡང་
 ནས་ཡང་དུ་རྒྱུད་སྤྲོད་པའི་འདུས་རྣམས་དེ་ཚོ་བར་སྤྲོད་ནས་ཚུ་ཡི་ནང་དུ་སྤྲོད་པོ་གྲེད་པ་ཡིན། ཁ་
 བརྒྱབ་པའི་གི་ལ་སི་གཅིག་ནང་ཚུ་ལལ་ཆེར་ལོ་ཉི་ལྷུ་ཅམ་བཞག་པ་དེ་སྤྲོད་པ་ཡིན་པ་མ་ཟད་དུས་
 ཡུན་དེའི་རིང་ཉམ་ཏུ་འཕྲོ་འགྱུར་འགྲོ་གི་ཡོད་ནའང་ང་ཚོའི་མིག་དམར་པོ་དེར་འགྱུར་བ་མི་སྤྲོད།
 ཡིན་ནའང་གལ་ཏེ་ང་ཚོས་ཆེ་ལེལ་བརྒྱད་ལྟར་དུང་ལྷུར་ཆེ་རུ་བཏང་སྟེ་བཟུང་བ་ཡིན་ན་ཁོ་རང་
 རང་ངོས་ནས་ཉམ་ཏུ་འགྱུར་གྱི་ཡོད་པ་མཐོང་བྱུང། འདུས་རྣམས་ཚུ་ཡི་ངོས་ཀྱི་སྤྲོད་དུ་ཡར་འགྲོ་
 མར་འགྲོ་བྱས་ཏེ་སྤོང་བ་ཡིན།།

ང་ཚོས་འགྱུར་བ་མེད་པ་ག་རེ་བྱས་ནས་མཐོང་གི་ཡོད་པ་རེད། གང་ཡིན་ཟེར་ན། འདུས་
 རྣམས་ཚུ་གཞན་གཞན་ལྟར་དུ་འགྲོ་བ་དང་ཆབས་ཅིག་རྒྱུར་འཁོར་འོང་གི་ཡོད། དུས་ཚོད་མང་པོ་

སྤྱིན་པའི་རྗེས་སུ་འགྱུར་བ་གང་ཡང་མི་འགྲོ་བ་ཡིན། གལ་ཏེ་ང་ཚོས་སྤོང་དེ་ཁ་སྤྲེ་སྤྲེ་གཞུག་འཚོན་
ཞུན་པའི་རྒྱུད་དེར་སྤུ་བཏབ་པ་ཡིན་ན་དེ་ཡི་གོ་ས་རྒྱུད་སྐྱམ་པོས་གཟུང་བ་ཡིན། གལ་ལས་གཡོན་
ཀུན་ཏུ་འགྲུལ་བསྐྱོད་བྱེད་པ་ལ་བརྟེན་ནས་འདུས་རྗེས་རི་ཙམ་སྤྱི་རུ་བསྐྱོད་པའི་གངས་དེ་སྤོན་མ་
བཞིན་རང་འཇགས་ཡིན་ནའང་རྒྱུར་ལོག་འོང་བའི་འདུས་རྗེས་ཀྱི་གངས་དེ་ཤིན་ཏུ་ཉུང་བ་ཡིན།
གང་ཡིན་ཟེར་ན། རྒྱུ་ལི་སྤོང་དུ་ད་ཆ་རྒྱུ་ལི་འདུས་རྗེས་ཉུང་དུ་ལས་མེད། དེར་བརྟེན་རྒྱུ་ལི་འདུས་
རྗེས་སྤྱི་རུ་བསྐྱོད་པ་དེ་སྤྱིར་ལོག་འོང་བའི་གངས་ལས་མང་བ་ཡིན། དེས་ན་རྒྱུ་རྒྱུད་པའི་ངོ་བོར་
ཐོན་པ་ཡིན། བྱས་ཙང་གལ་ཏེ་ཁྱེད་རྒྱུ་རྒྱུད་པའི་ངོ་བོར་འགྱུར་འདོད་ན་རྒྱུར་འཁོར་བཏང་སྤྱི་
འཛོག་དགོས།

འདི་ན་གཞན་ཞིག་ཡོད། འདུས་རྗེས་གང་རྣམས་སྤྱི་རུ་འགྲོ་བ་ཡིན། རམ་ཞིག་འདུས་རྗེས་
རྣམས་སྤྱི་རུ་འགྲོ་བ་ན་དེ་དག་ལ་ལུས་ཤུགས་དཀྱུས་མ་ལས་ཆེ་བ་ཞིག་དུས་བུ་རྒྱུད་རྒྱུད་གཅིག་ཏུ་
འཚོགས་ཏེ་དེ་ཉིད་ཉེ་འགྲམ་གྱི་མདུན་འཐེན་ལས་དུམ་བུར་འགྲོ་དགོས་ཀྱི་ཡོད་པ་རེད། བྱས་
ཙང་སྤྱི་རུ་འགྲོ་བའི་འདུས་རྗེས་རྣམས་ལ་འགྲུལ་བསྐྱོད་ཀྱི་ལུས་ཤུགས་ཆ་སྤོང་ལས་མང་བ་ཡོད་
པ་ཡིན། སྤྱི་རུ་མི་འགྲོ་བའི་འདུས་རྗེས་རྣམས་ལ་དེ་སྤོན་རང་ལ་ཡོད་པའི་ཆ་སྤོང་ལས་ཀྱི་འགྲུལ་
བསྐྱོད་ལས་ཉུང་བ་ཡོད་པ་ཡིན། དེར་བརྟེན་གཤེར་གཟུགས་རྒྱུད་པར་འགྱུར་བ་ན་རིམ་གྱིས་
གང་དུ་འགྲོ་བ་ཡིན། རྒྱུད་གི་དཀྱིལ་ནས་འོག་ཏུ་ཡོད་པའི་རྒྱུ་རྒྱུད་པའི་འདུས་རྗེས་ཤིག་འོང་
བ་ན་དེ་དག་རྒྱུ་ལི་ངོས་དང་ཉེ་བའི་སྐབས་སུ་སྤོང་བུར་དུ་མདུན་འཐེན་ཤུགས་ཆེན་པོ་ཡོད་པ་ཡིན།
འདི་ཡིས་ནང་དུ་འོང་བའི་འདུས་རྗེས་རྣམས་ཀྱི་མགྲོགས་ཚད་ལྡུར་དུ་བཏང་འབྲས་སུ་དྲིད་བསྐྱོད་
པ་ཡིན། རྒྱུ་རྒྱུད་པར་མི་འགྱུར་བའི་སྐབས་སུ་རྒྱུ་ལ་འགྱུར་བ་གང་ཡང་མེད་པས་ཆ་ཚད་ལ་
འགྱུར་བ་མི་འགྲོ་བ་ཡིན། གལ་ཏེ་ང་ཚོས་རྒྱུ་རྒྱུད་པའི་ངོ་བོར་འགྱུར་རྒྱུ་སྤུ་མ་མཐུན་ནས་ཤུགས་
ཆེ་དུ་བཏང་བ་ཡིན་ན་རྒྱུ་ཉིད་གང་དུ་འགྲོ་བ་ཡིན། བྱས་ཙང་ཁུ་བ་གང་མོ་ཆགས་པའི་ཆེད་དུ་
དེ་སྤོང་སྤུ་བཏབ་པ་ཡིན། འདི་ན་འདུལ་ལམ་འགྲུལ་བཤད་བྱས་པ་འདི་ང་ཚོས་བད་སྤོན་བྱས་
པ་ལས་རྣོག་འཛིངས་ཆེ་བ་ཡོད་པ་ཚོར་དགོས་པ་ཡིན། རྒྱུ་རྒྱུད་གི་དཀྱིལ་དུ་འགྲོ་བ་ཙམ་མ་ཟད་
ཡང་ནས་ཡང་དུ་སློག་འཛིན་རྒྱུད་ངམ་ཡང་ན་ན་ལེ་ཁོ་རོ་རོ་འདུས་རྗེས་རྒྱུ་ལི་འདུས་རྗེས་ཀྱི་སྤྱི་
ཚད་ནང་དུ་ཐིམ་སྤོང་རྒྱུ་ལི་ལས་ཀ་བྱེད་པ་ཡིན། བྱས་ཙང་རྒྱུ་ལི་ནང་དུ་རྒྱུད་བཞུ་བ་ཡིན། སློག་
འཛིན་རྒྱུད་དང་ན་ལེ་ཁོ་རོ་རོ་འདུས་རྗེས་རྣམས་རྒྱུ་ལི་ནང་དུ་ལས་སུ་ཞུགས་པ་ཡིན། དེར་བརྟེན་
རྒྱུ་ལི་ནང་དུ་རྒྱུད་ཡོད་པ་ཡིན། གལ་ཏེ་སྤོང་བུར་སྤོང་གི་ནང་ནས་རྒྱུད་བཏོན་པ་ཡིན་ན་སྤྱི་རུ་བསྐྱོད་
པའི་རྒྱུད་གི་འདུས་རྗེས་རྣམས་ནང་དུ་འོང་བ་ལས་མགྲོགས་པར་འགྲོ་བ་ཡིན། འདི་ལྟར་བྱེད་

པའི་སྐབས་སུ་ཚུ་འབྲུང་ཐོན་པ་ཡིན། མཁའ་གསལ་བཞིན་འདི་ཉིད་ཚུ་ནང་ཚུ་རྩལ་བྱེད་དེ་མཚོང་ས་
མཁའ་ལ་གནོད་པོ་ཡོད།།

དང་ཚོ་འབྲུལ་ལམ་གཞན་ཞིག་ཐོག་འགྲོ་གི་ཡིན།

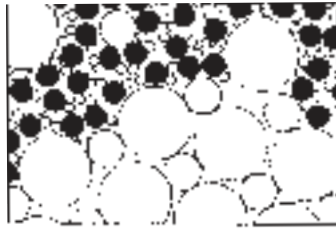

(དཔེ་རིས་ ༤)

རྩལ་ཕྲན་གྱི་ལྷ་སྒྲིབ་སྤོངས་འོས་ནས་ཚུ་ནང་མཁའ་གསལ་གཟུགས་བཞུགས་བཞུགས་པའི་ཞིག་དཔེ་རིས་དྲུག་པ་(༤)ནང་
མཚོང་གི་ཡོད། གལ་ཏེ་ང་ཚོས་ཚུ་ནང་ཚུ་ལེ་ཤེས་ཏེ་ཞིག་སྒྲིག་པ་ཡིན་ན་ག་རེ་འབྲུང་གི་རེད།
ཚུ་ནི་མཁའ་གསལ་གཟུགས་དང་ཤེས་ཏེ། དེ་བཞིན་ཚུ་ལེ་རྩལ་ཕྲན་གྱིས་ལེགས་པར་བཀོད་སྒྲིག་བྱེད་
པ་ཞིག་ཡིན།

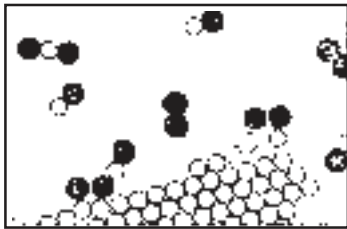

དཔེ་རིས་(༥)

དཔེ་རིས་བདུན་པ་(༥)དེ་ནི་སོ་ཉེ་ཡམས་ཁྲ་ལོ་ར་ཡི་ཉེ་སྤེལ་སྤྱིར་བཏང་ཚུ་ལེ་ཟུར་སྤོངས་གསུམ་
ཅན་གྱི་སྤོངས་གཞིའི་དཔེ་མཚོན་ཞིག་ཡིན། སྤྱོད་པའི་དབང་དུ་བྱས་ན་ཤེས་ཏེ་རྩལ་ཕྲན་ལས་
གྲུབ་པ་མིན་ཡང་ཨ་ཡོན་ལས་གྲུབ་པ་ཡིན། ཨ་ཡོན་ཞེས་པ་ནི་རྩལ་ཕྲན་གང་ཞིག་ན་མོ་རྩལ་འཕར་
མ་དང་ཡང་ན་མ་ཚང་བ་ཡོད་པ་ཞིག་ལ་ཟེར་བ་ཡིན། ཚུ་ལེ་ཤེས་ཏེ་དེ་ནང་ཁྲ་ལོ་རིན་ཨ་ཡོན་
(ཁྲ་ལོ་རིན་རྩལ་ཕྲན་མོ་རྩལ་འཕར་མ་ཅན་) དང་སོ་ཉེ་ཡམས་ཨ་ཡོན་(སོ་ཉེ་ཡམས་རྩལ་ཕྲན་མོ་
རྩལ་མ་ཚང་བ་) ཡོད་པར་ཚོས་མཚོང་བ་ཡིན། ཚུ་ལེ་མཁའ་གསལ་གཟུགས་དེ་ནང་སྤོངས་གི་མདུན་

འཐེན་གྱིད་པ་ལ་བརྟེན་ནས་ཨ་ཡོན་ཐམས་ཅད་ཡན་ཚུན་བརྒྱམས་ཏེ་གནས་ཡོད། ཉམ་ཞིག་ང་
 ཚོས་འདི་ཉིད་ཚུ་ཡི་ནང་དུ་སླུག་པ་ན་སྲོག་འཛིན་རྒྱུ་གི་མོ་དུལ་དང་ཡང་རྒྱུ་གི་ཕོ་དུལ་ནམས་
 མདུན་འཐེན་གྱིད་པ་ལ་བརྟེན་ནས་དེ་ན་ཡོད་པའི་ཨ་ཡོན་ཁ་གསལ་ཡན་ཚུན་འགྲུལ་བསྐྱོད་རྒྱུ་དང་དུ་
 སྲིན་ཏེ་ཁ་འབྲལ་བ་ཡིན། དཔེ་རིས་དུག་(༤) པའི་ནང་ང་ཚོས་ཁྲུ་ལོ་རིན་ཨ་ཡོན་ཞིག་པ་མཐོང་
 ཞིང་། ཚུའི་ནང་དུ་དུལ་ཕྲན་གཞན་ནམས་ཨ་ཡོན་གྱི་ནམ་པར་སྡིང་བ་ཡིན། དཔེ་རིས་འདི་ཉིད་
 གཟབ་གཟབ་བྱས་ཏེ་བཟོས་པ་ཡིན། དཔེར་ན་གཟིགས་དང་། ཚུ་ཡི་འདུས་རྗེས་ཀྱི་ཡང་རྒྱུ་
 གི་སྡེ་ནམས་ཁྲུ་ལོ་རིན་ཨ་ཡོན་དང་ཉེ་བ་ཡོད་ཅིང་། སོ་ཏེ་ཡམ་ཨ་ཡོན་གྱི་སྡེ་ནམས་སྲོག་འཛིན་
 རྒྱུ་དང་ཉེ་བ་ཡོད་པ་མཐོང་བ་ཡིན། གང་ཡིན་ཟེར་ན། སོ་ཏེ་ཡམ་ཞི་ཕོ་དུལ་དང་ཚུའི་འདུས་
 རྗེས་ཀྱི་སྲོག་འཛིན་རྒྱུ་གི་སྡེ་ནམས་མོ་དུལ་ཡིན། དེར་བརྟེན་སྲོག་དུལ་གྱི་འབྲུལ་ལས་མདུན་འཐེན་
 གྱིད་པ་ཡིན། དཔེ་རིས་འདི་ལ་བརྟེན་ནས་ང་ཚོས་ཚུ་ཡི་ནང་དུ་ཚ་བལྟ་གྱིད་པ་འམ་ཡང་ན་ཚུ་
 ལས་ཚ་ཤེལ་དོར་ཆགས་པ་ཤོད་བྱུང་གྱི་རེད་དམ། དེས་པར་ང་ཚོས་བཤད་མི་བྱུང་། གང་ཡིན་
 ཟེར་ན། དུལ་ཕྲན་ཁ་གསལ་ཤེལ་དོར་བཞག་སྟེ་སྲི་རུ་འགྲོ་བ་དང་ཡང་དུལ་ཕྲན་ཁ་གསལ་ཤེལ་དོར་
 སྐར་ཡང་སྐར་བ་ཡིན། རྒྱ་རྒྱུངས་པར་འཕོ་འགྱུར་གྱིད་པ་བཞིན་དུ་འབྲུལ་ལམ་འདི་ནི་ཏྲག་ཏུ་
 འགྱུར་བ་ཅན་ཞིག་ཡིན། འདི་ཉིད་ཆ་སྟོ་མས་སུ་ཆགས་དགོས་པའི་མང་ཉུང་ལས་ཚུ་ཡི་ནང་ལ་
 ཚ་མང་ཉུང་ལ་རག་ལས་པ་ཡིན། འདིར་ཆ་སྟོ་མས་ཀྱི་གོ་དོན་ནི་གནས་སྐངས་གང་ཞིག་འོག་སྲི་
 རུ་བསྐྱོད་པའི་དུལ་ཕྲན་གྱི་གངས་ཚད་དེ་ནང་དུ་འོང་བའི་དུལ་ཕྲན་གྱི་གངས་ཚད་དང་མཉམ་པ་
 ལ་ཟེར། གལ་ཏེ་ཕལ་ཆེར་ཚུ་ནང་ཚ་མེད་པ་ཡིན་ན་སྲི་རུ་བསྐྱོད་པའི་དུལ་ཕྲན་དེ་རྒྱུར་ལོག་འོང་
 བ་ལས་མང་བ་ཡོད་པ་ཡིན། དེ་ནས་ཚ་བལྟ་བ་ཡིན། དེ་ལས་སྲོག་སྟེ་གལ་ཏེ་ཚ་ཡི་དུལ་ཕྲན་
 ནང་དུ་འོང་བ་དེ་སྲི་རུ་བསྐྱོད་པའི་གངས་ལས་ཤིན་ཏུ་མང་བ་ཡོད་ན་ཚ་དེ་ཤེལ་དོར་འགྱུར་བ་ཡིན།

རྗེས་ཤིག་གི་དུལ་ཕྲན་གྱི་རྟོག་པ་ནི་ཉེ་མཚུངས་ཚོད་དཔག་ཙམ་ཡིན་པ་ང་ཚོས་ཤོད་ཀྱི་ཡོད།
 འདི་འདྲའི་རྟོག་པ་དེ་རྗེས་ཀྱི་རིགས་ཤེ་བྲག་པ་གཅིག་ཏུ་དོན་ལ་གནས་པ་ཡིན། ཚུ་ལ་མཚོན་ན་
 དུལ་ཕྲན་གསུམ་པོ་དེ་ཡན་ཚུན་མཉམ་དུ་སྐྱར་བ་གསལ་པོ་ཡིན། སོ་ཏེ་ཡམ་ཁྲུ་ལོ་རིན་ལེ་ཏེ་མཁྲིགས་
 གཞུགས་ཀྱི་སྐབས་སུ་མཚོན་ན་ཡན་ཚུན་མཉམ་དུ་སྐྱར་བ་གསལ་པོ་མེད། སོ་ཏེ་ཡམ་དང་ཁྲུ་ལོ་
 རིན་བཅས་ཀྱི་ཨ་ཡོན་ནམས་རང་སྐྱར་སུ་ཚུས་ཀྱི་བརྒྱུད་རིམ་ནང་བཀོད་སྐྱིག་ཙམ་ཡོད་པ་ཡིན།
 ཚ་ཡི་འདུས་རྗེས་ཀྱི་ཚན་པ་འོང་བའི་རང་བཞིན་གྱི་ཐབས་ལམ་མེད། ང་ཚོས་སོ་ལུ་ཤོན་ཏེ་བལྟ་
 རྗེས་དང་པོ་མི་པོ་ཏེ་ཤོན་ཏེ་མ་བལྟ་བའི་རྗེས་སྡོད་ཀྱི་མཐུན་དུ་བབ་པའི་བསྐྱོད་ཐོག་ལོག་ཡོད་
 པ་ཡིན་ན། གལ་ཏེ་ཚ་ཡི་བལྟ་རྗེས་ཀྱི་ཚ་ཚད་སྐར་བ་ཡིན་ན་དེ་ནས་དུལ་ཕྲན་སྲི་རུ་བསྐྱོད་ཚད་

འཕར་འགྲོ་བ་ཡིན། དེ་མཚུངས་རྩམ་ཕུག་ཚུར་འོང་བའི་གྲངས་ཚད་ཀྱང་གཅིག་མཚུངས་ཡིན།
 མཐོགས་གཟུགས་མང་བའམ་ཉུང་བ་བཟུ་སྤངས་ཐང་སྐྱེར་བཏང་སྡོམ་ཚུང་ནས་ཚོད་དཔག་བྱ་རྒྱ་
 བོན་དུ་དཀའ་བར་འགྱུར་ཡོད། ཚོད་སྤར་བ་དང་མཉམ་དུ་རྒྱུ་མང་བ་བཟུ་བ་ཡིན། འོན་
 །ཀྱང་འགའ་ཞིག་ཉུང་བ་བཟུ་བ་ཡིན།

རྒྱ་ཁྱོད་འཕལ་སྡོམ་རྒྱ་

ད་བར་ང་ཚོས་འཕལ་ལོ་མ་མང་པོ་འགྲུལ་བཞད་བྱེད་པའི་ནང་རླུང་ཕུག་དང་ཨ་ཡོན་རྩམས་གྲིས་
 རང་གི་འགྲོགས་རོགས་བརྒྱ་མེད། ཡིན་ནའང་གནས་སྤངས་འགའ་ཞིག་དུ་རླུང་ཕུག་གྲིས་མཉམ་
 སྡོམ་ལ་འགྱུར་བ་བཏང་སྡོམ་འཕལ་གསར་པ་ཆགས་བ་ཡིན།

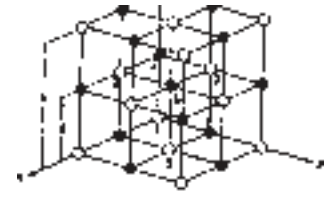

(དཔེ་རིམ་ ༤)

འདི་ཉིད་དཔེ་རིམ་བཟུད་པའི་(༤) ནང་འགྲུལ་བཞད་བྱས་ཡོད། འཕལ་ལོ་མ་གང་ཞིག་ནང་རླུང་
 ཕུག་གྲི་འགྲོགས་རོགས་རྩམས་སྤྲུལ་ཡང་ཤོད་སྦྲིག་བྱུང་བ་དེ་ལ་རྒྱ་ཁྱོད་འཕལ་སྡོམ་རྒྱ་ཟེར། ད་
 བར་འགྲུལ་བཞད་ཟེན་པའི་འཕལ་ལོ་མ་གཞན་རྩམས་ལ་དངོས་པོའི་འཕལ་ལོ་མ་ཟེར། འོན་ཀྱང་
 དེ་གཉིས་ལ་འབྲེད་ཚོས་མངོན་གསལ་དོད་པོ་མེད། (རང་བྱུང་ཁམས་ལ་ང་ཚོས་མིང་ག་རེ་བཏགས་
 མིན་གསལ་ཆེན་པོ་ཆགས་གྲི་མེད། རང་བྱུང་ཁམས་རང་དངོས་ནས་མ་འགྲུག་དེ་རང་གི་ལས་སུ་
 ཞུགས་པ་ཡིན།) དཔེ་རིམ་འདི་ཀར་པོན་སྡོམ་འཛོལ་རྒྱུད་གི་ནང་དུ་འབར་བ་མཚོན་གྲི་ཡོད། སྡོམ་
 འཛོལ་རྒྱུད་ལ་མཚོན་ན་སྡོམ་འཛོལ་རྒྱུད་གི་རླུང་ཕུག་གཉིས་ཀྱིས་ཆེན་པོས་བརྒྱུས་ཡོད། (གསུམ་
 མཐ་བཞེས་མ་བཟུམས་པའི་རྒྱ་མཚན་གང་ཡིན་ནམ། དེ་ནི་རླུང་ཕུག་གྲི་འཕལ་ལོ་མ་རོགས་གྲི་
 རྒྱད་ཚོས་དམིགས་བསལ་བ་གཅིག་ཡིན། རླུང་ཕུག་རྩམས་བོན་དུ་དམིགས་བསལ་བ་ཡོད། དེ་
 ཚོས་འགྲོགས་རོགས་བྱེ་བྱག་པ་དང་། སྡོམ་བྱེ་བྱག་པ་སོགས་ལ་དམིགས་བསལ་འདོད་པ་བྱེད་

པ་ཡིན། དེ་ཚོར་རེ་ནས་གང་ཞིག་དང་རྒྱ་མཚན་གང་ལ་བརྟེན་ནས་འདོད་པ་བྱེད་ཀྱི་ཡོད་པ་འགྲེལ་བཤད་བྱ་རྒྱུ་མི་དངོས་ཁམས་ཚན་རིག་པ་རྣམས་ཀྱི་ལས་ཀ་ཡིན། གང་ལྟར་སློབ་འཛིན་རྒྱུ་གི་དུལ་ཕྲན་ ༡ གྱིས་འདུས་རྫས་གང་པོ་དང་ཡག་པོ་ཞིག་བསྐྱུན་པ་ཡིན་(གར་བོན་དུལ་ཕྲན་རྣམས་མཁུགས་གཟུགས་ཤེལ་དོར་སྤང་། (དེ་ཉིད་ལ་ཉེ་ནག་པོ་ཡང་ན་པ་ལམ་ཡིན་ཚོག) དཔེར་ན། སློབ་འཛིན་རྒྱུ་གི་འདུས་རྫས་གཅིག་ཀར་བོན་གྱི་སྤྲོད་དུ་འོང་ཚོག་པ་ཡིན། དུལ་ཕྲན་རེ་རེ་ནས་གར་བོན་དུལ་ཕྲན་རེ་རེ་ལེན་བྱུང་པ་ཡིན། དེ་ནས་འཕུར་ཏེ་མཉམ་སྦྱོར་གསར་པ་གར་བོན་སློབ་འཛིན་རྒྱུ་གྲུབ་པ་ཡིན། འདི་ནི་གར་བོན་མི་ནོམ་གས་ཡི་ཉི་ཟེར་བའི་རྒྱུད་རྫས་ཀྱི་འདུས་རྫས་ཤིག་ཡིན། འདི་ལི་རྫས་སྦྱོར་གྱི་མིང་ནི་ CO ཡིན། འདི་ནི་ཤིན་ཏུ་རྩལ་ལེན་པོ་ཡོད། ཡིག་འབྲུ་ CO ནི་འདུས་རྫས་ཀྱི་རྒྱུད་བརྟན་དེ་ཡིན། ཡིན་ནའང་སློབ་འཛིན་རྒྱུ་གིས་སློབ་འཛིན་རྒྱུ་གཞན་ཞིག་དང་གར་བོན་གྱིས་གར་བོན་གཞན་ཞིག་མཐུན་འཐེན་བྱེད་པ་ལས་གར་བོན་གྱིས་སློབ་འཛིན་རྒྱུ་ཞིག་མཐུན་འཐེན་བྱེད་པ་དེ་མང་བ་ཡོད་པ་ཡིན། དེར་བརྟེན་འཕྲུལ་ལམ་འདི་ཡིན་པ་སློབ་འཛིན་རྒྱུ་དེ་རྣམས་ལྷགས་ཅུང་ཟད་དང་བཅས་ཏེ་འོང་བ་ཡིན། ཡིན་ནའང་སློབ་འཛིན་རྒྱུ་དང་གར་བོན་གཉིས་ལམ་སེང་སྦྱར་ཏེ་ཕན་ཚུན་འཁོར་འཛིན་ཡོད་པ་ལྟ་བུ་གཅིག་གིས་གཅིག་བཟུང་སྟེ་སྤྲོད་ཅོར་དང་བཅས་ཏེ་དེ་དག་གི་ཉེ་འགུམ་དུ་ཡོད་པ་མཐམས་ཅད་གྱིས་རྣམས་ལྷགས་ལེན་པ་ཡིན། དེ་ལས་འགྲུལ་བསྐྱོད་རྣམས་ལྷགས་ཏེ་ཁོ་ནི་ཁོ་ཉི་ལྷགས་ལྷགས་ཟེར་བ་དེ་བསྐྱེད་པ་ཡིན། འདི་ནི་དེས་པར་འབར་བའི་རང་བཞིན་གཅིག་ཡིན་ཞིང་། ང་ཚོར་སློབ་འཛིན་རྒྱུ་དང་གར་བོན་མཉམ་སྦྱོར་བྱེད་པ་ལས་དོད་ཐོབ་པ་ཡིན། དོད་ནི་སྦྱིར་བཏང་རྒྱུ་དང་རྫས་ཚུ་པོའི་འདུས་རྫས་འགྲུལ་བསྐྱོད་ཀྱི་རྣམ་པ་ཞིག་ཡིན། ཡིན་ནའང་གནས་སྤངས་ཁ་གསལ་གྱི་སྐབས་སུ་དེ་ཉིད་ཤིན་ཏུ་མང་བ་ལ་བརྟེན་ནས་འོད་བསྐྱེད་པ་ཡིན། འདི་ནི་སྦྱིས་བྲུ་གཅིག་ལ་མེ་ལྗེ་ཇི་ལྟར་ཐོབ་ཚུལ་དེ་ཡིན།།

སྤྱི་པར་གར་བོན་མི་ནོམ་གས་ཡི་ཉི་ཟེར་པོའི་ལེངས་པ་བྱུང་མེད། ང་ཚོར་འཐབ་སྦྱོར་རྫོག་འཛིན་ཅན་གང་ཞིག་ཏུ་སློབ་འཛིན་རྒྱུ་དང་གར་བོན་དང་རྩལ་ལེན་སྦྱོར་བྱེད་ཅིང་། དེ་དང་དུས་མཉམ་པར་གར་བོན་མི་ནོམ་གས་ཡི་ཉི་ཟེར་འདུས་རྫས་ཕན་ཚུན་བརྟན་པོའི་ཚེད་དུ་དེ་ཉིད་སློབ་འཛིན་རྒྱུ་གཞན་ཞིག་དང་འཕྲད་སྲིད་པ་ཡིན། སློབ་འཛིན་རྒྱུ་གི་དུལ་ཕྲན་གཅིག་ཉིད་ CO དང་སྦྱར་བྱུང་ཅིང་། མཐའ་མར་འདུས་རྫས་གཅིག་གྲུབ་ཅིང་གང་དུ་གར་བོན་གཅིག་དང་སློབ་འཛིན་རྒྱུ་གཉིས་ཡོད་པ་ཡིན། འདི་ཉིད་ CO₂ རྣམས་ཅན་ཡིན་པ་དང་དེ་ལ་གར་བོན་ཏུ་ལེ་མོག་ས་ཡི་ཉི་ཟེར་བ་ཡིན། གལ་ཏེ་འཐབ་སྦྱོར་སྦྱར་པོ་གཅིག་གི་ནང་དུ་གར་བོན་སློབ་འཛིན་རྒྱུ་ཉུང་དུ་གཅིག་དང་མེར་བསྐྱེགས་བཏང་བ་ཡིན་ན་གར་བོན་མི་ནོམ་གས་ཡི་ཉི་ཤིན་ཏུ་ཕོན་ཚེན་

པོ་བྱུང་བ་ཡིན། (དཔེར་ན། འགྲུལ་འཁོར་ཨ་མ་གང་ཞིག་ཏུ་འབར་རྩལ་ཤིན་ཏུ་མུར་བའི་རྒྱུན་གྱིས་ཀར་བོན་ཏེ་ཡི་ཨོགས་ལ་ཉེ་བའི་བའི་དུས་ཚོད་མེད་པ་ཡིན།) འདི་འདྲའི་ཡང་བསྐྱར་བཀོད་རྒྱིག་ཤེད་པ་དུ་མའི་ནང་རྣམས་ཤིན་ཏུ་ཚེན་པོ་ཞིག་སློང་ཅིང་འབབ་སྐྱོར་ལ་བརྟེན་ནས་འབར་གང་དང་མེ་ལྷེ་ལ་སོགས་པ་དུ་མ་བྱུང་བ་ཡིན། རྩལ་སྐྱོར་ཚན་རིག་པ་རྣམས་ནས་རྩལ་ཕྱན་གྱི་བཀོད་རྒྱིག་འདི་དག་སློབ་སློང་བྱས་ཏེ་རྩལ་རེ་རེ་ནས་རྩལ་ཕྱན་གྱི་བཀོད་རྒྱིག་རིགས་ཁ་བས་སུ་ཡོད་པ་བརྟེན་ཡོད།

བསམ་ཚུལ་འདི་འགྲེལ་བཤད་ཤེད་པ་ལ་ང་ཚོས་དཔེ་གཞན་ཞིག་བསམ་སློབ་གཏོང་གི་ཡིན། གལ་ཏེ་ང་ཚོ་སྤང་བྱུན་མེ་ཏོག་རྒྱང་རྒྱང་ཡོད་པའི་ཞིང་ཞིག་ཏུ་སྤྱིན་པ་ཡིན་ན་རྩི་མ་དེ་ག་རེ་ཡིན་པ་ང་ཚོས་ཤེས་གྱི་ཡོད། དེ་ནི་འདུས་རྩལ་གྱི་རིགས་འགའ་ཞིག་ཡིན་ལ། ཡང་ན། རྩལ་ཕྱན་གྱི་བཀོད་པ་གང་ཞིག་ང་ཚོའི་སྣ་བྲག་ཏུ་འདྲུལ་བ་དེ་ཡིན། དང་པོར་དེ་ཉིད་རི་རྩེར་འདྲུལ་བ་རེད། འདི་ནི་ལས་སྒྲུབ་པོ་ཡིན། གལ་ཏེ་རྩི་མ་དེ་རྒྱང་གི་དཀྱིལ་དུ་ཡོད་པའི་འདུས་རྩལ་གྱི་རིགས་ཤིག་ཡིན་པ་ལ་ཏྲག་ཏུ་ཕན་ཚུན་གཡས་གཡོན་ཀྱན་ཏུ་སྤྲོད་ཅིག་རེ་རེ་ནས་འཕུད་པ་ཡིན་ན་དེ་འདྲའི་བརྒྱུད་ནས་སྣ་བྲག་ཏུ་འདྲུལ་བ་ཡིན་གྱི་རེད། དངོས་འགྲེལ་དེ་ལ་ང་ཚོའི་སྣ་བྲག་ཏུ་འདྲུལ་རྒྱུའི་འདོད་པ་གང་ཡང་མེད། འདི་ནི་འདུས་རྩལ་གྱི་སྤུང་པོ་སྤྱོད་ཀྱི་ཏུ་བསྐྱོད་པ་ལ་ཐབས་ཤེས་མེད་པ་ཅོམ་ཡིན། རང་ཉིད་གང་དུ་བསྐྱོད་རྒྱུའི་དམིགས་ཡུལ་མེད་པའི་ཁྲོད་ནས་དངོས་པོ་བྱེ་བྲག་པ་དེ་སྣ་བྲག་ཏུ་རང་བཞིན་གྱིས་སྤེལ་བ་བྱུང་བ་ཡིན།

ད་ཆ་རྩལ་སྐྱོར་ཚན་རིག་པ་རྣམས་ནས་སྤང་བྱུན་མེ་ཏོག་གི་རྩི་རྩེ་འདྲུལ་རྩལ་དམིགས་བསམ་ཞིག་ཞིབ་དཔྱད་བྱས་ཏེ་ནམ་མཁའ་ཡོད་པའི་རྩལ་ཕྱན་རྣམས་ཀྱི་བཀོད་རྒྱིག་ཏྲག་ཏྲག་བཤད་ཐུབ་པ་ཡིན། ཀར་བོན་ཏེ་ཡི་ཨོགས་ལ་ཉེ་འདུས་རྩལ་ནི་ཐང་ཀར་དང་ངོས་མཚུངས་ཡིན་པ་ང་ཚོས་ཤེས་གྱི་ཡོད། O-C-O (དེ་ཉིད་དངོས་ཁམས་ཐབས་ལམ་ལ་བརྟེན་ནས་ལས་སྒྲུབ་པ་ཐག་གཅོད་ཐུབ་པ་ཡིན།) ཡིན་ནའང་རྩལ་སྐྱོར་ཚན་རིག་ནང་རྩལ་ཕྱན་གྱི་རྒྱུ་འཛིང་ཤིན་ཏུ་ཆེ་ལ་རྒྱ་ཆེ་བ་རྣམས་ཀྱང་ངོ་མཚར་ཆེ་བའི་ཏོག་ཞིབ་གྱི་འཕུལ་ལམ་ཡུན་རིང་བརྒྱུད་ནས་རྩལ་ཕྱན་གྱི་བཀོད་རྒྱིག་བརྟེན་པ་ཡིན།

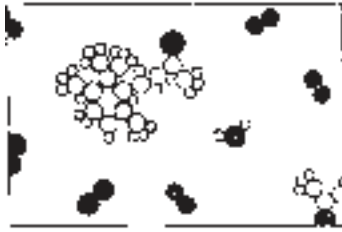

(དཔེ་རིས་ ༧)

དཔེ་རིས་དགུ་པ་(༧) དེ་ནི་སྤང་རྒྱན་མེ་ཏོག་གི་ཉེ་འགམ་དུ་ཡོད་པའི་རྒྱུད་གི་སྤང་བརྟན་ཞིག་ཡིན།
 སྤང་ཡང་ན་ཡི་ཁོ་རོ་རྩོད་དང་རྒྱུད་གི་དཀྱིལ་དུ་ཡོད་པའི་སློབ་འཛིན་རྒྱུད་། རྒྱུད་རྒྱུང་ས་པ་བཅས་
 ང་ཚོས་མཐོང་བ་ཡིན། (རྒྱ་མཚན་གང་གི་སྤྱིར་རྒྱུད་རྒྱུང་ས་པ་དེར་ཡོད་པ་རེད། གང་ཡིན་
 ཟེར་སྤང་རྒྱན་མེ་ཏོག་དེ་རྫོན་པ་རེད། ཅི་ཤིང་ཐམས་ཅད་སྐྱེ་འཕེལ་གྱེད་པ་ཡིན།) ཡིན་ནའང་
 ང་ཚོས་ཀར་བོན་དུལ་ཕྱུག་དང་། ཡང་རྒྱུད་དུལ་ཕྱུག། སློབ་འཛིན་རྒྱུད་གི་དུལ་ཕྱུག་ནམས་ལས་
 གྲུབ་པའི་བདུན་ཅིག་ཀྱང་མཐོང་བ་གང་དེས་རང་ཉིད་བཀོད་སྒྲིག་གྱེད་པའི་བརྒྱུད་རིམ་གྱེ་བྲག་
 པ་གཅིག་གང་མས་གསེས་གྱེད་པ་ཡིན། འདི་ནི་ཀར་བོན་རྒྱལ་ཡོ་ཞོག་ས་ཡོ་ཉེ་ལས་བཀོད་སྒྲིག་ཤིན་
 ཏུ་རྫོག་འཛིན་ཆེ་བ་ཡོད། དངོས་འབྲེལ་འདི་ནི་བཀོད་སྒྲིག་ཆེས་ཤིན་ཏུ་རྫོག་འཛིན་ཆེ་བ་ཞིག་
 ཡིན། ལྟམས་མ་ལེགས་པ་ཞིག་ལ་རྒྱ་ཐོག་ནས་ང་ཚོས་གང་ཤེས་པ་ཚང་མ་དངོས་འབྲེལ་
 དཔེ་རིས་སུ་བཀོད་མི་ཐུབ། གང་ཡིན་ཟེར་ན། དུལ་ཕྱུག་ཚང་མའི་བཀོད་སྒྲིག་ཟུར་སྤོགས་གསུམ་
 གྱི་ནང་དུ་ཞིབ་ཚགས་པོའི་ཐོག་ནས་ཤེས་ཐུབ་པ་ཡིན་ཞིང་། ང་ཚོའི་དཔེ་རིས་ནི་ཟུར་སྤོགས་གཉིས་
 ཁོ་ནའི་ནང་དུ་ཡོད་པ་ཡིན། ཀར་བོན་དུག་པོས་ཨ་ལོང་གི་དབྱིབས་བཟོས་པ་དེ་ཨ་ལོང་ལེབ་ལེབ་
 གྱི་དབྱིབས་མེན། ཡིན་ནའང་ཨ་ལོང་སྟེར་མ་ཅན་ལྟ་བུ་ཞིག་ཡིན། དེ་དག་བར་གྱི་ཟུར་དང་
 རིང་ཚད་ཚང་མ་ཤེས་གྱི་ཡོད། བྱས་ཅང་རྒྱས་གྱི་མན་ངག་ནི་འདུས་རྒྱས་དེ་རིགས་གྱི་དཔེ་རིས་
 ཅམ་ཡིན། རྒྱས་སྤྱོར་ཚན་རིག་པ་ནམས་ནས་དེ་དག་ནག་པང་གི་སྟེང་དུ་འབྲི་བ་ན་རགས་པའི་
 དབང་དུ་བྱས་ན་ཁོང་གིས་ཟུར་སྤོགས་གཉིས་གྱི་ནང་དུ་འབྲི་རྒྱུའི་ཚོལ་བ་གྱེད་གྱི་ཡོད། དཔེར་
 ན། ང་ཚོས་ཀར་བོན་དུག་ལས་གྲུབ་པའི་ཨ་ལོང་ཞིག་དང་། ཀར་བོན་གྱི་སྤང་བ་ཞིག་གི་ཟུར་
 སྐྱེ་གཅིག་ཏུ་སློབ་འཛིན་རྒྱུད་དང་། དེ་བཞིན་ཀར་བོན་དེ་ལ་ཡང་རྒྱུད་གསུམ་བཅས་ཡོད་ཅིང་།
 དེ་བཞིན་ཀར་བོན་གཉིས་དང་ཡང་རྒྱུད་གསུམ་ཡར་ལ་སྐྱར་བ་སོགས་ཡོད་པ་མཐོང་བ་ཡིན། རྒྱས་
 སྤྱོར་ཚན་རིག་པ་ཞིག་ནས་བཀོད་སྒྲིག་འདི་ཉིད་རྩི་ལྟར་ཡིན་པའི་འཚོལ་ཞིབ་གྱེད་པ་ཡིན། ཁོང་

གིས་ཤེལ་དམ་ཁ་ཤས་ཀྱི་ནང་དུ་དག་དག་མཉམ་དུ་སྐྱབ་པ་ནམས་དུག་གསུམ་པ་ཡིན། གལ་ཏེ་དེ་
 ཉིད་དམར་པོར་གྱུར་ན་དེ་ཡིས་ཡང་རྒྱང་གཅིག་དང་ཀར་པོན་གཉིས་ལྟན་དུ་གནས་པ་བརྟན་པ་
 བཤད་ཀྱི་ཡོད། གལ་ཏེ་དེ་ཉིད་སྤོན་པོར་གྱུར་ན་འདི་ཉིད་ཅ་བ་ནས་མི་རུང་བ་ཡིན། སློབ་ཆགས་
 རྗེས་སྐྱོར་ཚན་རིག་གི་ནང་དུ་དེ་སྤོན་དེ་ལྟར་ཅ་བ་ནས་མ་བཤིས་པའི་བརྟན་དབྱེད་ཀྱི་ལས་ཀའི་
 དུམ་བུ་ངོ་མཚར་ཆེ་ཤོས་གཅིག་ཡིན། བཀོད་བཤམས་ཆེས་ཤིན་དུ་རྣམ་འཛིང་ཆེ་བའི་ནང་དུ་
 རུལ་ཕྱན་ནམས་ཀྱི་བཀོད་སྐྱིག་འཚོལ་ཞིབ་བྱུང་བ་ལ་རྗེས་སྐྱོར་ཚན་རིག་པ་ཞིག་ནས་ནམ་ཞིག་
 རང་ཉིད་ནས་རྗེས་ཐ་དང་གཉིས་མཉམ་དུ་འདྲེས་པར་བྱས་སྐབས་གང་ཞིག་བྱུང་བ་ལ་བརྟན་པ་ཡིན།
 རྗེས་སྐྱོར་ཚན་རིག་པ་དེ་ཡིས་རུལ་ཕྱན་ཀྱི་བཀོད་སྐྱིག་སྐོར་ལ་འགྲེལ་བཤད་བྱེད་པ་ན་དངོས་ཁམས་
 ཚན་རིག་པ་ཞིག་ནས་རྗེས་སྐྱོར་ཚན་རིག་པ་དེས་དེ་ཡི་སྐོར་ཤེས་ཀྱི་ཡོད་པ་ཡིད་ཆེས་ཅ་བ་ནས་
 བྱེད་ཐུབ་ཀྱི་མེད། ལོ་ཉི་ཤུ་སྐོར་གཅིག་གི་ནང་ལ་གནས་སྡངས་ཁ་ཤས་སུ་དངོས་ཁམས་ཐབས་
 ཤེས་ཀྱི་བརྒྱུད་ནས་འདུས་རྗེས་དེ་རིགས་ལ་བརྟན་བ་དང་། རུལ་ཕྱན་རེ་རེ་ནས་གང་དུ་གནས་པ་
 འཛིག་ཐུབ་ཀྱི་ཡོད། ཡིན་ནའང་དེ་ཉིད་དེ་དག་གི་ཁ་དོག་ལ་བརྟེན་ནས་མིན། འོན་ཀྱང་དེ་དག་
 གང་དུ་ཡོད་པའི་ཚད་འཇལ་གྱི་ལམ་ནས་ཡིན། གཞིགས་དང་། ངོ་མཚར་ཆེ་བ་ལ། རྗེས་སྐྱོར་
 ཚན་རིག་པ་ནམས་རྒྱན་དུ་པལ་ཆེར་འགྲིགས་པ་ཡིན།

དངོས་འབྲེལ་སྤང་རྒྱན་མེ་ཏོག་གི་བྱི་དེར་འདུས་རྗེས་ཅུང་ཟད་མི་གཅིག་པ་གསུམ་ཙམ་ཡོད་
 ཅིང་། གང་དུ་ཡང་རྒྱང་རུལ་ཕྱན་གྱི་བཀོད་སྐྱིག་གཅིག་པུ་ཐ་དང་བ་ཡིན།

ང་ཚོས་རྗེས་དེ་ག་རེ་ཡིན་པ་ངོ་ཤེས་པའི་སྐྱོད་དུ་རྗེས་ལ་མིང་འདོགས་བྱེད་རྒྱ་དེ་རྗེས་སྐྱོར་
 ཚན་རིག་ནང་དཀའ་ངལ་ལམ་གནད་དོན་ཞིག་ཡིན། དབྱིབས་དེ་ལ་མིང་ཞིག་འཚོལ་དང་། མིང་
 དེ་ཡིས་དབྱིབས་ངེས་པར་དུ་གསལ་བ་ཙམ་མ་ཟད། མིང་དེ་ཡིས་འདི་ན་སློབ་འཛིན་རྒྱུད་གི་རུལ་
 ཕྱན་གཅིག་ཡོད་པ་དང་། ས་གི་ན་ཡང་རྒྱང་ཞིག་ཡོད་པ། རུལ་ཕྱན་གང་ཞིག་ཡིན་པ་དང་གང་
 དུ་ཡོད་པ་ཏག་ཏག་གསལ་དགོས་པ་ཡིན། བྱས་ཅིང་རྗེས་མིང་གང་ཞིག་ཆ་ཚང་བ་འོང་བ་ལ་ངེས་
 པར་རྣོག་འཛིང་ཙན་ཞིག་ཡོད་པ་ང་ཚོས་ཤེས་པ་ཡིན།

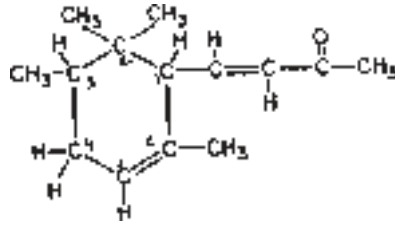

(དཔེ་རིས་ ༡༠)

དཔེ་རིས་(༡༠)པར་གཞིགས་དང་། དངོས་པོ་དེ་ཡི་ཚ་ཚང་བའི་རྣམ་པའི་མིང་དེ་ཡིས་སློམ་གཞི་
 འདི་འདྲ་ཞིག་སྟེར་བ་ཡིན། དབུས་ཀྱི་ཀར་བོན་དུག་ལས་གཉེས་པར་མི་ཐ་ཡིལ་གཅིག་དང་། སྐར་
 ཡང་ཀར་བོན་གཉེས་པར་མི་ཐ་ཡིལ་གཅིག་དེ་ནས་ཀར་བོན་གསུམ་པར་མི་ཐ་ཡིལ་གཅིག་མཐའ་
 མར་ཀར་བོན་དུག་པར་མི་ཐ་ཡིལ་གཅིག་སྟེ་མི་ཐ་ཡིལ་བཞི་ཡོད་པ་ཡིན། (དེས་ན། ༡ ༣
 ༧ རེ་ཀར་མི་ཐ་ཡིལ་ཟེར་བ་ཡིན་) འདི་ཡིས་བཀོད་སྟོན་ཅིག་སྟོན་པ་ཡིན། རྩས་སློམ་
 ཚན་རིག་པ་རྣམས་ལ་དཀའ་ངལ་ཡོད་པ་དང་ཆབས་ཅིག་མིང་རིང་པོ་དེ་འདྲ་བཞག་པའི་རྒྱ་མཚན་
 ཡང་ཤེས་ཀྱི་ཡོད། ཁོང་རྣམས་གསལ་པོ་བཟོ་འདོད་མེད་པ་དེ་འདྲ་མིན་ནའང་འདུས་རྩས་རྣམས་
 ཚོགས་ལམ་ནས་འགྲེལ་བཤད་བྱེད་པར་བརྩོན་པ་ན་གཏིང་ཟབ་ཀྱི་དཀའ་ངལ་ཞིག་ཡོད་པ་ཡིན།

འདི་ན་རྩལ་སྤུང་ཡོད་པ་ང་ཚོས་རྩི་ལྟར་ཤེས་སམ། ལོང་བཤད་ཐབས་བྱས་གཅིག་ནི། འདི་
 ན་རྩལ་སྤུང་ཡོད་པ་ང་ཚོས་བརྟག་པ་མཐའ་གསུང་གི་ཚོད་དཔག་བྱེད་པ་ཡིན། དེ་རྩིས་ང་ཚོས་
 ལུང་བརྟན་བྱེད་པ་བཞིན་གལ་ཏེ་དངོས་པོ་རྣམས་རྩལ་སྤུང་ལས་བྱུང་བ་ཡིན་ན་གཅིག་གི་རྩིས་སུ་
 འབྲས་བུ་ཐོན་འོང་བ་ཡིན། ད་དུང་དེ་ལས་ཁྲུང་སྐྱེལ་མང་བ་དང་ཐག་ཉེ་བ་ཡོད་པའི་དཔེ་ཡག་
 པོ་ཞིག་ནི་གཤམ་གསལ་ལྟར་ཡིན། རྩལ་སྤུང་རྣམས་ཤིན་ཏུ་ཚུང་བའི་རྒྱ་མཚན་ལ་བརྟེན་ནས་
 ཆེ་ཤེལ་དཀྱུས་མའི་བརྒྱུད་ནས་བྱེད་ཀྱིས་མཐོང་མི་བྱུང། དངོས་འབྲེལ་སྟོན་རྩལ་ཆེ་ཤེལ་བརྒྱུད་
 རས་ཀྱང་མཐོང་མི་བྱུང་བ་ཡིན། (ཆེ་ཤེལ་དཀྱུས་མའི་བརྒྱུད་ནས་དངོས་པོ་ཚུང་ཆེ་བ་ཁོ་ན་མཐོང་
 བྱུང་བ་ཡིན་) གལ་ཏེ་རྩལ་སྤུང་རྣམས་ཉག་ཏུ་འགྲུལ་བསྐྱོད་ནང་ཡོད་ན། དཔེར་ན་རྩལ་མང་
 དུ་ཆ་བཞག་ ང་ཚོས་སུ་རིལ་ཆེན་པོ་ལྟ་བུའི་དངོས་པོ་གཅིག་ཚུ་ཅང་དུ་སྐྱགས། དེ་ཡང་སུ་རིལ་
 དེ་རྩལ་སྤུང་ལས་ཞེ་དྲག་ཆེ་བ་ཡོད་ན་སུ་རིལ་དེ་གཡས་གཡོན་ཀྱན་ཏུ་འགྲུལ་བསྐྱོད་བྱེད་པ་ཡིན།
 སུ་རིལ་འཕུད་པའི་ཚེད་མོ་ལྟ་བུ་ཞིག་ཏུ་སྤང་ཞིང་། གང་དུ་མི་མང་པོས་བསྐྱོར་བ་བྱས་ཏེ་སུ་རིལ་
 འཕུད་པ་ལྟ་བུར་སྤང་། མི་ཚོས་སུ་རིལ་དེ་སྟོགས་ཀྱན་ཏུ་འཕུད་པ་ཡིན་ཞིང་། དེ་དང་ཆབས་

ཅིག་ཡུ་རིལ་དེ་ངེས་མེད་སྤྱི་གསུམ་ཀུན་ཏུ་དེ་ཡི་ནང་ཚུད་དུ་འགྲུལ་བསྐྱོད་བྱེད་པ་ཡིན། འུས་ཙང་། ཡུ་རིལ་ཚེན་པོ་དེ་སྤྱི་གཅིག་ཏུ་སྤྱི་གཞན་དེ་དང་བརྟུན་མ་མཉམ་པ་ལ་བརྟེན་ནས་སྐད་ཅིག་རེ་རེ་ནས་འགྲུལ་བསྐྱོད་བྱེད་པ་ཡིན། དེར་བརྟེན་ཆེ་ཤེལ་ཅེ་བཀའ་ཞིག་བརྒྱུད་ནས་ཚུ་ནང་གི་རྒྱལ་ཚུང་ཚུང་རྣམས་བརྟུན་བྱེད་པ་ལ་བརྟེན་པ་ཡིན་ན་ང་ཚོས་རྒྱལ་རྣམས་ཉག་ཏུ་སྤྲུམ་མཐུད་ནས་འགྲུལ་བསྐྱོད་བྱེད་པ་དེ་མཐོང་བྱུང་བ་ཡིན། དེ་ནི་རྒྱལ་ཕན་ཕན་ཚུན་བརྟུན་འབྲུགས་བྱུང་བའི་འབྲས་བུ་ཡིན། འདི་ལ་འབྲུ་རོ་ནི་ཡན་འགྲུལ་བསྐྱོད་ཟེར་བ་ཡིན།

རྒྱལ་ཕན་གང་ཞིག་ཤེལ་དོའི་སློམ་གཞི་ནང་ཡོད་པའི་བརྒྱུད་ནས་ང་ཚོས་ཁྲུང་ས་སྐྱེལ་མང་བ་ཐོབ་པ་ཡིན། x འོད་ཟེར་བརྟུན་དཔུང་ལས་སློམ་ཞིག་བརྟོན་ཡོད་པ་དེ་ནི་བར་སྐྱང་དུ་རང་བྱུང་ཁམས་ན་ཤེལ་དོའི་རྣམ་པ་ཞིག་དངོས་སུ་བརྟན་པ་དང་ཁས་ལེན་བྱེད་པ་ཡིན། ཤེལ་དོའི་ངོས་སྐྱོ་ཚོགས་ཀྱི་བར་དུ་གནས་པའི་ཟུར་རྣམས་ཁས་ལེན་བྱེད་པ་ཡིན་ཞིང་། དེ་ནི་སྐར་ཚའི་ཟུར་ཁ་གས་ཀྱི་གཞུང་བྱིབས་ཀྱི་ནང་དུ་ཡོད། ཤེལ་དོའི་རྒྱལ་ཕན་གྱི་རིམ་པ་མང་པོ་ལས་སྤྱུང་བ་ཡིན་པའི་སྲོལ་དཔག་བྱས་ཏེ་ཟུར་རྣམས་བརྟོན་པ་ཡིན།

ཚོས་ཐམས་ཅད་རྒྱལ་ཕན་ལས་སྤྱུང་བ་ཡིན། དེ་ནི་བརྟུན་པ་མཐའ་གཟུང་གི་ཚོད་དཔག་གཅི་བོ་དེ་ཡིན། སྤྱི་སྤྱོད་ཚན་རིག་ནང་བརྟུན་པ་མཐའ་གཟུང་གི་ཚོད་དཔག་གལ་ཆེ་ཤོས་དེ་ནི་དཔེར་ན། སེམས་ཅན་རྣམས་ཀྱིས་གང་བྱེད་པ་དེ་རྒྱལ་ཕན་གྱིས་བྱེད་པ་ཡིན། ཚོག་གཞན་ཞིག་ནང་བརྟོན་ན། དངོས་ཁམས་ཚན་རིག་གི་ཀྱུང་དོན་དང་མཐུན་པར་འཚོ་གནས་བྱེད་པའི་དངོས་པོ་ཡོངས་རྒྱུགས་རྒྱལ་ཕན་ལས་སྤྱུང་བ་ཡིན་པའི་ལྷ་བ་དེ་ཉིད་ཀྱིས་ཤེས་མི་བྱུང་བ་ཅུ་བ་ནས་མེད། ཐོག་མར་འདི་ཉིད་མི་ཤེས་པ་ཡིན། བརྟུན་པ་མཐའ་གཟུང་འདི་ཉིད་འཕྲོད་སྐྱེལ་བྱེད་པར་ལྷ་ཀྱུང་འདི་ཉིད་བརྟུན་དཔུང་ཁ་གས་བྱས་པ་རེད། ད་ཆ་འདི་ཉིད་ཁས་ལེན་བྱེད་པ་ཡིན། སྤྱི་སྤྱོད་ཚན་རིག་གི་སྤྱི་ཚན་ནང་བསམ་ཚུལ་གསུང་བ་གདོན་པར་བྱ་བ་ལ་འདི་ཉིད་ཤེད་སྤྱོད་ཆེ་ཤོས་བྱུང་བ་ཡིན།

གལ་ཏེ་རྒྱལ་ཕན་ཅན་གྱི་ཚུགས་གསུང་དུ་སྤྱོད་ཞིག་གམ་ཚོ་དུ་སྤྱོད་ཞིག་གཅིག་གི་རྗེས་སུ་གཞན་དེ་ཡོད་པ་ན་དེ་དག་ལ་དོན་གཉེར་བྱ་འོས་པའི་ཁྲུང་ཚོས་འདི་འདྲ་ཡོད། གལ་ཏེ་ཚུ་གང་ཞིག་སྤྱི་བ་ཚུང་ཚུང་དུ་མ་ཅན། ས་གཞིའི་སྤྱི་ལེ་ནས་མེ་ལེ་གཅིག་པ་ཡིན་པ། དེ་ཚོས་སྤྱི་བ་དང་སྤྱི་བས་བརྟོན་བྱུང་བ་ཡིན། དེ་དང་ཆབས་ཅིག་རྒྱུགས་ཏེ་སྐད་ཅོར་དང་ནམ་ཞིག་གཞན་པའི་སྤྱི་བ་དུ་རྒྱུགས་པ་ན་བརྒྱུད་རིམ་ཁྲུང་མཚར་དེ་འདྲ་བརྟོན་བ་ཡིན། གལ་ཏེ་རྒྱུགས་ཚུའི་ཚུ་ཡི་ནང་དུ་རྒྱལ་ཕན་བརྟུན་པ་ལས་གཞན་པ་གང་ཡང་མེད་ན་དེ་དུང་རྒྱལ་ཕན་དེ་ལས་གཞི་ཚོད་ཀྱིས་མང་བ་ཡོད་སྤྱི་བ་རེད། རྒྱལ་ཕན་རྣམས་ངེས་པའི་བརྒྱུད་རིམ་འགའ་ཞིག་ནང་བཀོད་སྤྱོད་བྱེད་ཚུ་ལས་སྤྱོད་གྱི་

སྟེ་ཡང་ནས་ཡང་དུ་མུ་མཐུད་ནས་སློབ་སྦྱོན་བྱེད་པ་ཡིན་ན་སྤང་བྱམ་གྱི་དྲི་བ་ཞིན་སྟོག་འཛིང་ཅན་
 སུང་པོ་ཚུང་ཚུང་དེ་འདྲ་ཡང་ཆགས་པ་ཡིན། ང་ཚོས་ས་གནས་ནས་ས་གནས་སུ་མི་གཅིག་པའི་
 བཀོད་སྡིག་བཟོ་བ་ཡིན། རུལ་ཕྲན་སྣ་ཚོགས་ཀྱི་བཀོད་སྡིག་སྣ་མང་སློབ་སྦྱོན་མེད་པར་མུ་མཐུད་
 ནས་འགྱུར་བ་འགྲོ་བ་ཡིན། ད་དུང་འདི་ལྟར་གནང་བ་ཇི་ཅམ་བར་སྲིད་པ་ཡིན། དངོས་པོ་གང་
 ཞིག་ཀྱི་དྲ་རང་གི་མདུན་ཚུབ་དུ་འགྲོ་བ་དང་ཀྱི་དྲ་རང་ལ་གཏམ་སྦྲེ་བ་བཅས་ཤིན་ཏུ་སྟོག་འཛིང་ཆེ་
 བའི་བཀོད་སྡིག་ནང་གི་རུལ་ཕྲན་ཚོགས་པ་ཆེན་པོ་ཡིན་སྲིད་པ་རེད་དམ། ཤིན་ཏུ་སྟོག་འཛིང་ཆེན་
 པོ་དེ་ཡིས་གང་ཞིག་ཡིན་པའི་རྣམ་ཉོག་གི་འཆར་སློ་སྤེལ་བྱུང་བ་དེར་དོ་སྤོག་འོང་སྲིད་ཀྱི་མ་རེད་
 དམ། ང་ཚོས་ང་ཚོ་རུལ་ཕྲན་གྱི་བརྟེན་ས་པ་ཞིག་ཡིན་ཞེས་དུས་ང་ཚོ་རུལ་ཕྲན་གྱི་བརྟེན་ས་
 པ་ཅམ་ཞིག་ཡིན་པའི་གོ་དོན་མིན། གང་ཡིན་ཟེར་ན། རུལ་ཕྲན་གྱི་བརྟེན་ས་པ་གང་ཞིག་ཕན་
 ཚུན་བརྒྱར་སློབ་མིན་ཅིང་། ཀྱི་དྲ་རང་མེ་ལོང་གི་ནང་དུ་མཐོང་བའི་སྟོན་དུ་གཞན་ཞིག་སྲིད་པ་
 ཡིན།།

* འགྱུར་ཚོམ་འདི་ཡི་མ་ཕྱི་ཨ་རིའི་སྣན་གྲགས་ཅན་གྱི་ཚན་རིག་པ་རི་ཅུ་ལྷ་ཡི་ཡན་མན་གྱི་གསུང་བཤད་གོ་
 སྟེ་དུམ་བུ་དུག་ཅེས་པའི་ནང་ཚན་དུམ་བུ་དང་པོ་དེ་ཡིན་ནོ།།

ཀམ་ཕུའི་ཏར་འཕྲུལ་འཁོར་གྱི་རྣམ་གཞག་མདོ་ཙམ་སྒྲིབ་པ།

བརྟན་འཛིན་དབང་གསལ།

༡ རྫོགས།

ཀམ་ཕུའི་ཏར་ནི་དེང་གི་དུས་སུ་མེད་ཐབས་མེད་པའི་དགོས་མཁོ་ཙམ་གྱི་འཕྲུལ་འཁོར་ཞིག་ཏུ་གྱུར་
ཡོད། རང་རེའི་མི་ཚེའི་ནང་གི་རྒྱ་ཁྲིམ་ཚང་མར་ང་ཚོས་ཀམ་ཕུའི་ཏར་པོད་སྲོད་བྱེད་གྱི་ཡོད།
གནས་ཚུལ་རྣམས་ལག་ལེན་མཁྲོགས་པོ་དང་བརྟན་པོ་ཡོང་ཆེད་ང་ཚོས་ཀམ་ཕུའི་ཏར་ལ་ཡིད་རྟོན་
བྱེད་གྱི་ཡོད།

གལ་སྲིད་འདྲམ་སྒྲིབ་ནང་གི་ཀམ་ཕུའི་ཏར་ཆ་ཚང་སློབ་དུ་སློབ་ཤོར་ན། དེར་ཟང་པེ་
ཟེང་པེ་དང་སྐབས་མེ་ལེགས་པ་ཡོང་རྒྱ་ཡིན། དཔེར་ན་བར་སྣང་དུ་འགྲོ་བཞིན་པའི་གནམ་གུ་
མར་སྣང་རྒྱ་དང་རྣངས་འཁོར་རྣམས་འགྲིམ་འགྲུལ་སློག་བཞུག་དུ་སྤྱངས་གསོགས་བྱེད་
རྒྱ། སློག་ཁང་ཆེན་པོ་དག་དྲོད་ཚད་ལས་བརྒལ་ནས་འགས་འགྲོ་བ། དངུལ་ཁང་དང་ཚོང་ཚོགས་
མཚམས་འདྲིའི་བྱེད་དགོས་ཆགས་པ། རང་ལས་མཁོ་རྒྱ་ཚོང་ཁང་དང་དངུལ་འདོན་འཕྲུལ་འཁོར་
གྱི་མདུན་དུ་གལ་རིང་པོ་རྩིག་དགོས་པ་དང་། ཡང་ཀམ་ཕུའི་ཏར་གྱི་རྩྭ་མོའི་རིགས་ཀྱང་
མེད་པར་ཆགས་རྒྱ་ཡིན།

༡) ཀམ་ཕུའི་ཏར་གྱིས་གྲངས་རྩིས་ཇི་ལྟར་རྒྱབ་བམམ་མེད་པ།

ཀམ་ཕུའི་ཏར་ནི་འཕྲུལ་འཁོར་ཞིག་ཡིན་ཞིང་། དེས་སློབ་འབྲེན་སྐྱུར་བཤོས་སོགས་ཀྱི་ཨང་རྩིས་
འཆར་བཀོད་ལེ་ཚན་གཞིར་བཟུང་པོད་སྲོད་བྱེད་གྱི་ཡོད། དང་པོ་འཆར་བཀོད་ལེ་ཚན་དེ་ཀམ་
ཕུའི་ཏར་ནང་བཅུག་ དེ་ནས་ཀམ་ཕུའི་ཏར་ལ་གནས་ཚུལ་དང་ཚིག་ཐོ་གཉིས་སུ་བཀའ་གཏོང་
གི་ཡོད། གནས་ཚུལ་དེ་ལ་ང་ཚོས་ཡར་འཇུག་ཟེར་ཞིང་། ཀམ་ཕུའི་ཏར་གྱི་ལག་ལེན་སྐབས་
འཆར་བཀོད་ལེ་ཚན་གཞིར་བཟུང་ཡར་འཇུག་ལ་འགྱུར་བ་བཏང་ནས་གྲུབ་འབྲས་ཤིག་ཐོན་པ་
དེ་ལ་མར་ཐོབ་ཞེས་ཟེར་པ་ཡིན། གྲངས་རྩིས་རྒྱག་རྒྱུ་དེ་ཕྱོགས་གཅིག་ནས་ལས་སྒྲིབ་པོ་ཡོད། དཔེར་
ན། ༡ དང་ ༡ བསྐྱེད་སྐྱེད་ ༤ ཆགས་པ་ལྟ་བུ་དང་། ཡང་ཕྱོགས་གཅིག་ནས་མགོ་རྫོགས་
ཞིག་ལ་ཚད་འཇུག་སྐྱེད་པ་གཅིག་དེའི་ཞིབ་ལྟ་བུ་རེད།

༡) སྤྱི་མི་མངོན་པའི་ཀམ་པུའི་ཏར་མེད་པའི་ལུང་ལུང་།

ང་ཚོས་སློབ་གྲྭ་དང་། མི་སྲིད་གཟིམ་ཤག་ ལས་ཁུངས། དཔེ་མཛོད་སོགས་ས་ཆ་གང་སར་ ཀམ་པུའི་ཏར་མེད་པའི་ལུང་ལུང་། ཡིན་ནའོ་ཀམ་པུའི་ཏར་མེད་པུར་མང་པོ་ཚོར་དང་བཟོ་སྐྱེན་ ཁང་སོགས་ནས་བེད་སྲོད་བྱེད་ཀྱི་ཡོད་ལྟ་བུ་དངོས་སུ་མཐོང་རྒྱ་མེད། ཀམ་པུའི་ཏར་མེད་ས་ དངོས་པོ་ཚོར་མ་ལ་བེད་སྲོད་བྱེད་ཀྱི་ཡོད། དཔེར་ན་སྤྱི་ཚོལ་འདེབས་ལས་དང་སྐྱུ་མ་གསོག་གྲྭ་ རྒྱ་ལྟ་ལོ་ལོ། ཀམ་པུའི་ཏར་མེད་འགའ་ཞིག་ཆེས་རྒྱུ་བའི་ལག་མཐེལ་དུ་ཏག་ཏག་གོང་འགྲོའི་ཚད་ ཅམས་དང་། འགའ་ཞིག་ནི་ཆེས་ཆེ་བའི་ཁང་པ་གཅིག་གི་ནང་དུ་ཁེངས་འགྲོ་བའང་ཡོད།

འཛམ་གླིང་གི་སྤྱི་གསལ་གང་སར་རྒྱ་ཚོད་སྐར་ཆ་རེ་རེའི་ནང་ཀམ་པུའི་ཏར་མེད་གསར་པ་རེ་ཚོར་ འགྲོ་གི་ཡོད་པ་མ་ཟད་མི་ཚེའི་རྒྱ་ཁྲིམ་ཡོངས་ལ་ཁྲུབ་འཕེལ་ཆེ་རུ་འགྲོ་གི་ཡོད། དཔེར་ན་བཟོ་ ལས་དང་། ཚོང་ལས། སྤེལ་ཡོན་སྲོད་བཅས་། རི་མོ། སྤྱི་སྤྱི་དང་དཔེ་ཁྲིམ་སོགས་ཀྱི་ཚེད་ དུའང་བེད་སྲོད་གཏོང་གི་ཡོད།

༢) ཀམ་པུའི་ཏར་མེད་ཀྱི་ཚོང་མེད་པའི་ལུང་ལུང་།

ཀམ་པུའི་ཏར་མེད་ཚོར་པ་ཆེན་པོ་གཅིག་པུ་ལ་གལ་ཆེན་པོ་མིན། དེ་ཚོ་ཚོར་ཆེན་པོ་རེད། འདས་ པའི་ལོ་བཅུ་ཕྱག་བཞི་ཅམ་ནང་འཛམ་གླིང་གི་བཟོ་ལས་ཆེ་བོས་གིག་དུ་ངོས་འཛིན་བྱེད་ཀྱི་ཡོད། བཟོ་ལས་ཡར་ཐོན་ཅན་གྱི་རྒྱལ་ཁབ་གཅིག་གི་ནང་མི་བཅུ་རེ་ནས་གཅིག་གིས་ལས་ཁུངས་དུས་ ཚོད་ཆ་ཚང་བཟོ་དབྱིབས་ཇུས་འགོད་བྱེད་པ་དང་། ཚོང་རྒྱུ་པ་སོགས་ལའང་ཀམ་པུའི་ཏར་ མེད་སྲོད་བྱེད་ཀྱི་ཡོད་པ་རེད། ཀམ་པུའི་ཏར་མེད་པ་གོང་སྤེལ་ལས་ཡར་རྒྱས་སོང་བའི་རྒྱུ་ གྱིས་དེ་ལས་བཅུ་ཕྱག་རེ་རེ་ཀམ་པུའི་ཏར་མེད་སྤྱོད་ལས་སུ་འགྲོ་བ་དང་། ལྷགས་ཆེ་རུ། གཟུགས་དབྱིབས་ཀྱང་རྒྱུ་རྒྱུ་སྤེལ་བའི་ལོ། གོང་ཚད་ཀྱང་ཁེ་རུ་འགྲོ་བཞིན་ཡོད།

ཁ། རྒྱ་མོའི་ཀམ་པུའི་ཏར་མེད་པའི་ལུང་ལུང་།

མི་ཚོས་ལོ་བཅུ་ཕྱག་མང་པོའི་རིང་ལག་ཆ་ལས་སྤྱོད་པའི་བེད་སྲོད་ནས་ཨང་གངས་བཟོ་མས་ཕྱིས་ བཟུབ་པ་རེད། སྤྱི་ལོ་ ༡༩༧༩ ལོར་ཕྱིས་རྒྱག་གི་འཕུལ་འཁོར་དང་པོ་དེ་མ་རན་སའི་མཁའ་ པ་སྤྱི་ལེ་མེ་པུ་སྐལ་ནས་གསར་བཏོད་བྱས། འོན་ཀྱང་འཕུལ་འཁོར་དེས་སྤོམ་ཕྱིས་དང་འཕེན་ ཕྱིས་རྒྱག་པ་ལས་ད་ལྟའི་ཀམ་པུའི་ཏར་མེད་བཞིན་ལས་ཀ་བྱེད་ཐུབ་ཀྱི་མེད། དེ་ཚོར་འཆར་བཏོད་ ལེ་ཚན་བྱས་ནས་ལས་རིགས་སྤྲོ་མང་བྱེད་པའི་རྒྱས་པ་མེད།

༡) འཕུལ་འཁོར་གྱི་ཕྱི་རྩིས་མཁོ་

ཕྱི་ལོ་ ༡༩༣༠ ནང་ ༡༩༣༠ ནང་དབྱིན་ཡུལ་ནས་ཡིན་པ་ཚུལ་ས་འབབ་པའི་ཇི་ཡིས་ཕྱིས་རྒྱབ་
ཆེད་འཕུལ་འཁོར་འདྲ་མིན་གསལ་བཏོད་བྱས་ཤིང་། ༡༩༣༣ ལོར་ཁོང་གིས་དབྱུང་ཞིབ་གྱི་
འཕུལ་འཁོར་ཨ་མ་ཞེས་པ་ཞིག་ཀྱང་གསལ་བཏོད་བྱས། འཕུལ་འཁོར་དེ་རྒྱང་ས་ཤུགས་ཀྱིས་
བེད་སྤྱོད་བྱེད་གྱི་ཡོད། ཡིན་ནའང་ཁོང་ལ་དངུལ་དང་འཕུལ་བཟོའི་རྩལ་གྱི་དཀའ་ངལ་ཡོད་པ་
ལ་བརྟེན་ནས་འཕུལ་འཁོར་དེ་ཆ་ཚང་བཟོ་ཐུབ་མེད།

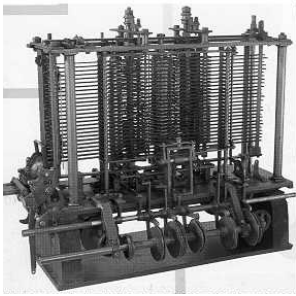

(རི་མོ་ ༡)

༢) རྒྱུག་ཤུགས་ཀྱི་གནས་ཚུལ་མཁོ་

ཁ་པར་དང་། རྒྱང་འབྲིན། གཟུགས་མཐོང་རྒྱང་འབྲིན་བཙས་རྒྱུག་གི་བརྟེན་མཚན་པེད་སྤྱད་ནས་
ཚོགས་སྐྱོད་པར་སོགས་མཚན་པར་བྱེད། གལ་སྲིད་ཚན་རིག་པ་ཚོས་གོང་གི་བརྟེན་མཚན་རྣམས་
ཨང་གྲངས་ཀྱི་རྒྱུག་ནས་ངོས་འཛིན་བྱས་པ་ཡིན་ན། དེ་དག་རྒྱུག་གི་འཕུལ་འཁོར་ནང་བེད་སྤྱོད་
བྱེད་ཚོགས་གི་ཡོད་པ་རེད། དཔེར་ན། ཆེས་ལྗོངས་ཕྱིས་རྒྱག་འཕུལ་འཁོར་ལྟ་བུ་ཡིན།

༣) ཀམ་ཡུའི་ཏར་དང་པོ་མཁོ་

དམག་འཁྲུག་དུས་རབས་ཀྱི་ཤུགས་རྒྱུག་འོག་འཆར་བཀོད་ལེ་ཚན་བྱེད་འོས་པ་མཁྱོགས་ཚད་མཐོ་
བའི་རྒྱུག་ཅན་ཡིན་པའི་ཀམ་ཡུའི་ཏར་ཞིག་གསལ་བཏོད་བྱས་ཤིང་། དེའི་མིང་ལ་རྒྱུག་གི་གྲངས་
ཕྱིས་ (ENIAC) ཟེར་གྱི་ཡོད། ༡༩༤༣ ལོར་ཕིན་སི་ལི་བི་ཀེ་ཡ་མཐོ་སློབ་ཆེན་མོ་རུ་རྒྱུག་གི་
གྲངས་ཕྱིས་ཀྱི་རྒྱག་ལ་ལས་འཁོ་དང་པོ་བཙུགས་ནས་ ༡༩༤༥ ལོར་ཆ་ཚང་ལེགས་གྲུབ་བྱུང་
ཡོད། རྒྱུག་སྤྱད་རྣམས་གཡས་གཡོན་བརྗེ་ལེན་བྱས་ཏེ་སྤྱི་འདྲེ་མིན་དུ་བརྒྱུར་སྤྲུགས་དང་ཚོགས་
ཐོ་རྣམས་པར་ཅ་གྲུབ་བྱེད་སྤྱད་ནས་ཡར་བཙུག་ མི་ཞིག་གིས་ལོ་གཅིག་ལ་ཕྱིས་རྒྱག་དཔོན་པོ་འདི་

ལས་ཀ་དེ་སློབ་གཉེན་གྱིས་ཚུ་ཚོད་གཅིག་གི་ནང་བྱེད་ཐུབ་ཀྱི་ཡོད།



(རི་མོ་ ༩)

༤) ཀམ་ཕུའི་ཏར་ཡར་རྒྱས་སྤྱིན་ཚུ་ལེ།

༡༩༥༠ ཡན་གྱི་ཀམ་ཕུའི་ཏར་ལེ། ཆེས་ཕྱི་སློབ་འདྲན་ཡོ་བྱེད་ཀྱིས་སྡེ་མོའི་ཀམ་ཕུའི་ཏར་ནང་གི་སྐུ་རྒྱལ་ལས་འགུར་བ་བཏང་ནས་ཆེས་ཕྱི་སློབ་འདྲན་ཡོ་བྱེད་ཐེངས་སྤྱོད་བྱེད་ཀྱི་ཡོད། ཆེས་ཕྱི་སློབ་འདྲན་ཡོ་བྱེད་དེ་ནི་གཟུགས་དབྱིབས་ཆེས་ཚུང་བ་དང་། གོང་ཚད་ཁེ་བོ་ཡིན་པ་མ་ཟད། ཡིད་བརྟན་འཕེར་བ་དང་ཆེས་དོན་སྤྱིན་ཅན་གྱི་ཁྱད་ཚོས་ཀྱང་ཡོད།

༡༩༥༠ མན་གྱི་ཀམ་ཕུའི་ཏར་ལེ། ཏུས་རབས་འདིའི་ནང་ཀམ་ཕུའི་ཏར་རྒྱལ་དང་པོ་ཉམས་ཞིབ་དང་དེ་ནས་ཚོང་འབྲུལ་ཆེད་བཅོང་བ་རེད། ཀམ་ཕུའི་ཏར་གཅིག་གིས་ཁང་པ་ཆ་ཚང་ཁེངས་འགྲོ་གི་ཡོད་པ་དང་། དེ་ཚོའི་ནང་གི་ཅ་ལག་རྒྱལ་ཆེས་སློ་མོ་ཡིན་སྐབས་མགྲོགས་པོ་འཕྲོ་བརྒྱུ་དུ་འགྲོ་གི་ཡོད་པ་རེད། རྒྱ་རྒྱུན་གཙོ་བོ་ཞིག་ནི་འབྲུལ་ཆས་དེ་ཚོ་མགྲོགས་པོ་ཆ་བོ་ཆགས་འགྲོ་བ་དང་། མཚམས་རེ་མགྲོགས་པོ་གང་མོ་ཆགས་འགྲོ་བ་ལ་སོགས་པའི་རྒྱུན་གྱིས་དཀའ་ངལ་མང་པོ་འབྲུད་ཀྱི་ཡོད།

༡༩༦༠ སློར་གྱི་ཀམ་ཕུའི་ཏར་ལེ། ཀམ་ཕུའི་ཏར་རྒྱལ་ཚུང་དུ་སྤྱིན་པ་མ་ཟད་ཐེངས་སྤྱོད་ཀྱང་བྱེད་ཐེངས་དེ་དུ་སྤྱིན་ཡོད།

༡༩༧༠ སློར་གྱི་ཀམ་ཕུའི་ཏར་ལེ། ད་ལྟོའི་དུས་སྐབས་སུ་ཀམ་ཕུའི་ཏར་གྱི་ནང་དུ་ཅིབ་སི་ཚུང་དུ་བེད་སྤྱོད་བྱེད་ཀྱི་ཡོད་པ་རེད། ཆེས་ཕྱི་སློབ་འདྲན་ཡོ་བྱེད་དང་གཞན་སློབ་ཆས་བརྒྱ་ཕྱག་མང་པོ་ཅིབ་སི་གཅིག་དུ་བཅོར་ནས་སོར་མོ་ལས་ཚུང་བ་ཞིག་བཟོས་ནས་དེ་དག་ཀམ་ཕུའི་ཏར་གྱི་ནང་དུ་བེད་སྤྱོད་བྱེད་འགོ་ཚུགས་ཡོད་པ་རེད།

༡༩༩༠ ཀམ་ཕུའི་ཏར་ལེ། ༡༩༩༠ ནང་སློར་སྤྱོད་ཀམ་ཕུའི་ཏར་ཐེངས་སྤྱོད་བྱེད་པ་འགོ་ཚུགས་ཞིང་། མཚམས་རེ་སློར་སྤྱོད་ཀམ་ཕུའི་ཏར་ལ་ང་ཚོའི་ཕི་སི་ཡང་ཟེར་གྱི་ཡོད། ཅིབ་སི་ཚུང་

དུ་རྣམས་མུང་དུ་སྦྱིན་པ་དང་། ཆེས་ཡིད་དོན་འཕེར་བ། ལས་ཀའང་མགྲོགས་སྐྱར་ཅན་དུ་འགྱུར་
ཏེ། སློབ་གྲྭ་དང་། ལས་ཁུངས། དཔེ་མཛོད་སོགས་སུ་ཀམ་ཕུའི་ཏར་ལོད་སྦྱོང་བྱེད་ཀྱི་ཡོད་པ་
དང་། དེ་དག་ཕན་ཚུན་འབྲེལ་མཐུན་དུ་རྒྱས་མཐུན་ཐུབ་པའང་བྱུང་ཡོད།

ག) ཀམ་ཕུའི་ཏར་ལའང་སྣ་ག་འདྲ་མིན།

མི་མང་པོས་ཀམ་ཕུའི་ཏར་དེ་སོ་སོའི་ཉིན་རེའི་ལས་ཀ་དང་། སློབ་གྲྭ། ད་དུང་ནང་དུ་འང་ལོད་
སྦྱོང་བྱེད་ཀྱི་ཡོད། ཀམ་ཕུའི་ཏར་མང་ཆེ་བ་སྦྱིའི་ཆ་ནས་འདྲ་བོ་ཡོད། དཔེར་ན་དེ་ཚོ་ལ་ཡི་གེ་
མཐོང་སའི་མདུན་པོས་ཀྱི་མེ་ལོང་དང་། བན་རྩེ་འཇུག་ས། མ་ཟད་མཇུབ་མིག་ལ་སོགས་པ་
ཡོད།

༡) རྩེ་སྦྱོམ་དང་སུ་པར་ཀམ་ཕུའི་ཏར་མེས་མེས་ལྟེ་སྦྱོམ་ཟེར་གྱི་ཡོད། དེ་ཚོ་མང་ཆེ་བ་

གཞུང་གི་རྩེ་ཚན་དང་། ཚོང་རྩེ་ཚན་པོའི་རིགས། ཚན་རིག་གི་ཚོགས་པ་སོགས་ཀྱིས་ལོད་སྦྱོང་
བྱེད་ཀྱི་ཡོད། རྩེར་བཏང་རྩེ་སྦྱོམ་ལ་ཁང་པ་ལོགས་སུ་དགོས་ཤིང་། ལོད་སྦྱོང་བྱེད་མཁུག་གི་
ལས་བྱེད་པའང་དམིགས་བསལ་སློབ་སྦྱོང་ཐོན་པ་དགོས་ཀྱི་ཡོད།



(རི་མོ་ ༩)

རྩེ་སྦྱོམ་ནི་རྩེར་བཏང་གི་རྩེར་སྦྱོང་ཀམ་ཕུའི་ཏར་ལས་ཏ་ཅང་གི་ཤུགས་ཚད་ཆེ་བ་ཡོད་པ་རེད།
སུ་པར་ཀམ་ཕུའི་ཏར་ནི་ཏ་ལས་པའི་ཤུགས་ཚན་པོ་ཡོད་ལ། གལ་སྲིད་དེ་དག་གངས་ཀ་རྩིས་
པ་ཡིན་ནའང་གངས་ཀ་སྐབས་འོས་པ་ཅོམ་ཡིན། དེ་ཚོ་མང་ཆེ་བ་ཚོགས་རྩེ་ཚན་པོ་ཚོས་བཀོད་
སྦྱོག་བྱས་ནས་ཚོགས་རྩེ་གཞན་ལ་ཚུ་ཚོད་གཞིར་བརྒྱང་ཐོག་གཡར་གཏོང་བྱེད་ཀྱི་ཡོད་པ་རེད།

༢) པང་འཛོག་དང་ཟེན་དེབ་ཀམ་ཕུའི་ཏར་མེས་མེས་ལྟེ་སྦྱོམ་ཟེར་གྱི་ཡོད།

པང་འཛོག་ཀམ་ཕུའི་ཏར་ནི་ཀམ་ཕུའི་ཏར་ཚུང་ཚུང་འབྲེར་བདེ་པོ་ཞིག་ལ་པོས་འཛོན་བྱེད་ཀྱི་ཡོད།

དེ་ནི་སློབ་ཁྲིམས་ལྟར་ཡང་ན་སློབ་རང་ལོད་སྤྱད་ནས་ལས་ཀ་བྱེད་ཐུབ་པ་ཞིག་ཡིན། ཟེན་དེའུ་ཀམ་
ཤུའི་ཏེ་ཞི་འབྲི་དེའུ་ཀྱི་ཚད་གཞི་ཙམ་ཞིག་ལ་གཙོ་བོ་བརྗེད་ཐོ་འགོད་ཚེད་ལོད་སྤྱད་བྱེད་ཀྱི་ཡོད་
སྟབས་དེ་ལ་ཟེན་དེའུ་མམ་འབྲི་དེའུ་ཟེར་ཀྱི་ཡོད།

༡) ལག་མཐེལ་ཀམ་ཤུའི་ཏེ་རེ་མེ་

ལག་མཐེལ་ཀམ་ཤུའི་ཏེ་རེ་མེ་ཞིན་ཏུ་རྒྱུད་བས་ང་ཚོའི་ལག་མཐེལ་དུ་གོང་ཙམ་ལ་ཡང་མོ་ཡོད་པ་
རེད། དེའི་རྒྱུན་གྱིས་ལག་མཐེལ་ཀམ་ཤུའི་ཏེ་རེ་མེ་ཀྱི་གོང་ཚད་ཀྱང་ཏ་ཙམ་གི་ཚེན་པོ་རེད། ལག་
མཐེལ་ཀམ་ཤུའི་ཏེ་རེ་མེ་འགའ་ཞིག་ནི་སྤྱི་ལོ་སྤྱི་ལོ་ཀམ་ཤུའི་ཏེ་རེ་མེ་དུ་ལྷན་མ་འདྲེ་བོ་ཞིག་ལ་ལྷགས་ཚད་
ཏ་ཙམ་གི་ཚེན་པོ་དང་ལོད་སྤྱི་ལོ་ཀྱང་བྱེད་ལས་སྤྱི་ལོ་ཡོད། ལག་མཐེལ་ཀམ་ཤུའི་ཏེ་རེ་མེ་དུ་ཚོག་
གི་བཀོད་སློབ་ལ་སོགས་པ་ལྟ་ཤུའི་འཆར་བཀོད་ལེ་ཚན་འགའ་ཞིག་སྤྱི་ལོ་ཀྱང་ནས་སྤྱི་ལོ་ཀྱང་ཚད་ཡོད་
པ་རེད།



(རིམ་ ༤)

༢) འབྲེལ་མཐུད་དུ་རྒྱུ་མེ་

ཀམ་ཤུའི་ཏེ་རེ་མེ་ལ་ཡན་རྒྱུན་སློབ་སྤྱད་ལོད་སྤྱད་ནས་ཡན་རྒྱུན་དུ་བ་འདྲེ་བོ་བཟོ་བྱུང། དེ་ལ་
འབྲེལ་མཐུད་དུ་རྒྱུ་མེ་རེ། ཀམ་ཤུའི་ཏེ་རེ་མེ་ལ་ཚོས་ཡན་རྒྱུན་དུ་རྒྱ་བརྒྱུད་ནས་སྤྱད་ཆ་བཤད་བྱུང་
པ་དང་། གནས་ཚུལ་གཏོང་ལེན་ཀྱང་བྱུང་གི་ཡོད། ལས་ཁུངས་སྤྱི་ལོ་ཀྱང་པའི་ཀམ་ཤུའི་ཏེ་རེ་མེ་
ཚད་འབྲེལ་མཐུད་དུ་རྒྱུ་མེ་ལོ་བྱུང་གི་ཡོད། རྒྱལ་སྤྱིའི་ཞལ་དཔལ་བརྒྱུད་ལམ་ལོད་སྤྱི་ལོ་ཀྱང་
ནས་སློབ་འཕྲིན་དུ་བའི་རྒྱུད་ལམ་བརྒྱུད་རྒྱལ་ཁབ་གཞན་དུ་ཡོད་པའི་ཀམ་ཤུའི་ཏེ་རེ་མེ་དང་འབྲེལ་
བ་བྱེད་བྱུང་གི་ཡོད།

ང་། ཀམ་ཤུའི་ཏེ་རེ་མེ་ནང་གི་ཡོ་ཆས།

ཀམ་ཤུའི་ཏེ་རེ་མེ་བའི་འབྲེལ་ཆས་གཅིག་ལ་གོ་གི་མེད། དེ་ནི་སྤྱི་ལོ་སྤྱི་ལོ་ཀྱང་ཚད་ཀྱི་སློབ་གི་ཡོ་ཆས་

མང་པོ་མཉམ་འདུས་གྱིས་ལས་ཀ་བྱེད་གྱི་ཡོད་པ་རེད། དེ་ལ་ང་ཚོས་ལམ་ལུགས་ཟེར་གྱི་ཡོད། ཡོ་བྱེད་དེ་ཚོས་ཕན་ཚུན་འབྲེལ་བ་བྱས་ཏེ་ཁོང་ཚོས་སློབ་གི་དེ་མཚོན་ཚུང་དུ་ཞིག་བེད་སྤྱད་ནས་ ལས་ཀ་བྱེད་གྱི་ཡོད་པ་རེད།

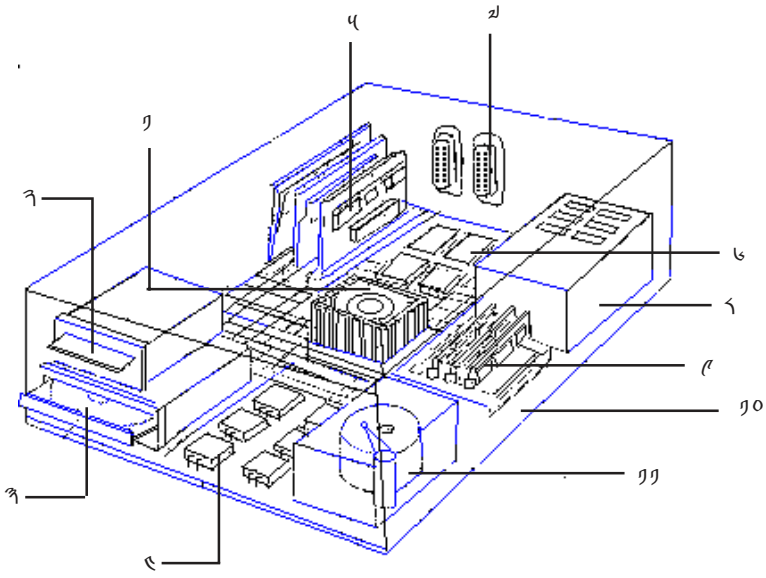

(རིམ་ ༥)

༡) བཀོད་སློབ་སྡེ་ཚན་གྱི་ཨ་མ་མེ་
 མིའི་དབང་པོའི་ནང་ནས་ལྷན་དུ་པ་དེ་ཨ་མ་ལྟ་བུ་ཡིན་པ་ནང་བཞིན་བཀོད་སློབ་སྡེ་ཚན་གྱི་ཨ་མ་མེ་
 ཀམ་པུའི་ཏར་གྱི་ལྷན་པ་ལྟ་བུར་ངོས་འཛིན་བྱེད་གྱི་ཡོད་པ་རེད། གནས་ཚུལ་དང་ཚིག་ཐོ་རྣམས་
 ཡར་འཇུག་ཟེར་བའི་བར་མཚོན་གྱི་གཟུགས་སུ་བཀོད་ནས་བཀོད་སློབ་སྡེ་ཚན་གྱི་ཨ་མེ་མེ་མང་སུ།
 དེ་ནས་འཆར་བཀོད་ལེ་ཚན་གཞིར་བཟུང་ལག་ལེན་དུ་བཟུང་འབྲས་སུ་མང་ཐོབ་བར་མཚོན་དུ་
 འགྱུར་གྱི་ཡོད། བཀོད་སློབ་སྡེ་ཚན་གྱི་ཨ་མེ་ལ་མཚམས་རེ་ང་ཚོས་སི་ཇི་ཡུ་ (C.P.U.) ཞེས་
 ཀྱང་ཟེར་སྲིད་ཡོད།

༢) ཀམ་པུའི་ཏར་གྱི་བན་ཇོ་ཡང་བམ་
 ཀམ་པུའི་ཏར་གྱི་བན་ཇོ་ཡང་བན་སློབ་ལེབ་བཀུག་རྒྱ་ཡོད་པ་ལ་ཁབ་ལེན་གྱི་རྣམ་པ་ཅན། རྒྱ་ཆ་
 མཉེན་པོ་སླམ་ཚུང་མཁྲིགས་པོ་ཞིག་གི་ནང་དུ་ཡོད། ཁོས་གནས་ཚུལ་བསགས་ཉར་བྱེད་པ་མ་

ཟད་ཀྱི་འཕྲིན་པ་རྒྱ་ལྡན་ཉེ་དུ་བོད་སྲོལ་ལྟར་བྱས།

༡) སྤྱི་ཚིག་རྒྱ་ལྡན་དེའི་ཚུལ་གྱི་མཛུགས་སྒྲིག་པའི་སྐོར་ལ་གླེང་བ།

སྤྱི་ཚིག་གནས་སྐབས་སུ་བསམ་གཏིག་ཅིང་དུ་བོད་སྲོལ་ལྟར་གྱི་ཡིད་དེ། དཔེར་ན། འཆར་བཀོད་ལེ་ཚན་དང་། ཚིག་རྣམས་མོ་སོགས་དེའི་ནང་དུ་བསམ་གཏིག་ཅིང་བྱས་ཀྱི་ཡིད་པ་འདྲི། སྤྱི་ཚིག་བཞུགས་པའི་ཉེ་དུ་རྣམས་པོ་ལ་བོད་སྐད་ལ་གྱུར་བའི་ཉེ་དུ་ རྒྱ་ལྡན་ཉེ་དུ་བསམ་གཏིག་ཅིང་བྱས་ཀྱི་ཡིད་པ་འདྲི།

༢) དེ་དང་དེ་གི་རྒྱ་ལྡན་ཚུལ་གྱི་སྐོར་ལ་གླེང་བ།

རྒྱ་ལྡན་ཉེ་དུ་བསམ་གཏིག་ཅིང་བྱས་པའི་རྒྱ་ལྡན་ཉེ་དུ་བོད་སྲོལ་ལྟར་བྱས་ཀྱི་ཡིད་དེ། དེ་ནི་ཀྱི་འཕྲིན་པར་གྱི་དཔེ་མཛུགས་ལྡན་པའི་རྒྱ་ལྡན་ཉེ་དུ་བསམ་གཏིག་ཅིང་བྱས་ཀྱི་ཡིད་དེ། འཛིན་ལུས་པའི་ཚུལ་གྱི་སྐོར་ལ་གླེང་བ། འཛིན་ལུས་པའི་ཚུལ་གྱི་སྐོར་ལ་གླེང་བ། འཛིན་ལུས་པའི་ཚུལ་གྱི་སྐོར་ལ་གླེང་བ། འཛིན་ལུས་པའི་ཚུལ་གྱི་སྐོར་ལ་གླེང་བ། འཛིན་ལུས་པའི་ཚུལ་གྱི་སྐོར་ལ་གླེང་བ།

༣) ཀུན་ལེགས་ལ་གླེང་བ།

འདི་ནི་བརྟན་པའི་ལེགས་ལ་གླེང་བའི་ཚུལ་གྱི་སྐོར་ལ་གླེང་བ། འདི་ནི་བརྟན་པའི་ལེགས་ལ་གླེང་བའི་ཚུལ་གྱི་སྐོར་ལ་གླེང་བ།

༤) དེ་དང་དེ་གི་རྒྱ་ལྡན་ཚུལ་གྱི་སྐོར་ལ་གླེང་བ།

དེ་དང་དེ་གི་རྒྱ་ལྡན་ཚུལ་གྱི་སྐོར་ལ་གླེང་བ། དེ་དང་དེ་གི་རྒྱ་ལྡན་ཚུལ་གྱི་སྐོར་ལ་གླེང་བ། དེ་དང་དེ་གི་རྒྱ་ལྡན་ཚུལ་གྱི་སྐོར་ལ་གླེང་བ། དེ་དང་དེ་གི་རྒྱ་ལྡན་ཚུལ་གྱི་སྐོར་ལ་གླེང་བ། དེ་དང་དེ་གི་རྒྱ་ལྡན་ཚུལ་གྱི་སྐོར་ལ་གླེང་བ། དེ་དང་དེ་གི་རྒྱ་ལྡན་ཚུལ་གྱི་སྐོར་ལ་གླེང་བ།

༥) མཚུངས་ལུས་ལ་གླེང་བ།

མཚུངས་ལུས་ལ་གླེང་བ། མཚུངས་ལུས་ལ་གླེང་བ། མཚུངས་ལུས་ལ་གླེང་བ། མཚུངས་ལུས་ལ་གླེང་བ། མཚུངས་ལུས་ལ་གླེང་བ། མཚུངས་ལུས་ལ་གླེང་བ།

༤) རྫོག་གི་འགྲུར་ཆས་མེད་པའི་ལྷན་ཚུན་གྱི་ལས་ཀམ་ཕུའི་ཏར་གྱི་ནང་ཆས་

སྤྱིར་བཏང་རྫོག་གི་ཨ་མ་ནི་ཏ་ཅང་གི་འགྲུག་ཆེན་པོ་ཡིད་པའི་རྒྱུན་གྱིས་ཀམ་ཕུའི་ཏར་གྱི་ནང་ཆས་
སྤྲོད་ཆེད་ལ་ལྷན་ཚུན་འཕྲོ་བཞུག་ཏུ་འགྲོ་བུ་ཡིན་པ་བཤད་མི་དགོས། དེ་མི་ཡིད་ཆེད་ང་ཚོས་རྫོག་གི་
འགྲུར་ཆས་ལེད་སྤྱོད་བྱས་ནས་རྫོག་གི་འགྲུག་ཆུང་དུ་གཏོང་གི་ཡིད།

༧) གཞི་རྩའི་ཡར་འདུག་དང་མར་ཐོབ་གྱི་ལམ་ལུགས་(BIOS):

འདི་ཡི་ཁུངས་འདྲ་མིན་ནས་རྫོག་གི་བདེ་མཚོན་ཡར་ལེན་པ་དང་། ཆབས་ཅིག་བཀོད་སྲིད་གྱི་སྒོ་སྤྱོད་
ཆེན་ཨ་མའི་ནང་སྒྲགས། རྫོག་གི་བདེ་མཚོན་ལག་བརྟམས་བྱས་པ་ནམས་འདི་ན་འགྲུར་ནས་ཀམ་
ཕུའི་ཏར་གཞུག་གཞི་བཟོ་བཤའ་བྱས་པའི་རྒྱུ་གི་ཡིད།

༡༠) རྫོག་གི་བྱང་ལམ (PCBS)

འདི་ལ་སྐར་ཁུང་དང་། འཕུལ་འཁོར་གྱི་ཆ་ལག་སྐྱེལ་ཆས་སོགས་ཡིད། དེའི་ཅིབ་སི་དང་ཆ་
ལག་གཞན་རན་བརྒྱུག་གནང་བྱུང།

༡༡) ཀམ་ཕུའི་ཏར་གྱི་བཞུག་ལེ་སྤྱོད་པའི་ལུགས་ཀྱི་ལམ་ལུགས་

འདི་ནི་ཀམ་ཕུའི་ཏར་གྱི་ནང་ལོག་ཏུ་ངར་ལྷགས་སྐོར་ལེབ་ཅིག་མཉམ་དུ་ཡིད་པ་དེ་ལ་གོ་དགོས།
དེས་གནས་ཚུལ་དང་། འཆར་བཀོད་ལེ་ཚན། ཚོག་ཐོ་སོགས་ཤིན་ཏུ་མང་པོ་ཞིག་བསམ་གསལ་ཉར་
བྱེད་བྱུང་གི་ཡིད།

ཅ། ཀམ་ཕུའི་ཏར་གྱིས་ལས་ཀམ་ཕུའི་ཏར་གྱི་ཡིད་དམ།

ང་ཚོ་ཕན་ཚུན་སྐད་ཆ་བཤད་སྐབས་སོ་སོའི་སྐད་ཡིག་ལེད་སྤྱོད་བྱེད་གྱི་ཡིད་པ་ནང་བཞིན་ཀམ་
ཕུའི་ཏར་ལའང་སོ་སོའི་སྐད་ཡིག་ཞིག་ཡིད། སྐད་ཡིག་དེ་གསང་ཉམས་ནང་ལ་བྱིས་ཡིད་པ་རེད།
གསང་ཉམས་དེ་ཨང་གི་ ༠ དང་ ༡ ལེད་སྤྱོད་བྱེད་གྱི་ཡིད། དེ་ལ་ང་ཚོས་གསང་ཉམས་ཉིས་
གངས་ཟེར། ཨང་གི་འདི་གཉིས་མཉམ་དུ་ནམ་སྐོན་འདྲ་མིན་དུ་ཆོ་སྐྱེལ་བྱས་ནས་ཀམ་ཕུའི་ཏར་
གྱི་ལས་ཀམ་ཕུའི་ཏར་གྱི་ཡིད་པ། དེའི་ནང་། སེལ་གངས། ཡི་གེ་ ཐ་ན་རི་མོ་ཚོན་མདོག་ཅན་སོགས་
སྤྱོད་ཡིན།

༡) གཉིས་གྲངས་དང་འབྲེལ་ཏེ་ལས་ཀ་བྱེད་པམ།

སྤྱིར་བཏང་ངོ་ཚོས་སིལ་གྲངས་ལག་ལེན་མང་པོ་བྱེད་ཀྱི་ཡོད་པའི་སྤྱི་ཚུན་གྱིས་གསང་ཉེན་གསུངས་གཉིས་གྲངས་དེ་ཏོག་ཅམ་ཁྱད་མཚར་པོ་མཐོང་གི་རེད། སིལ་གྲངས་ནི་སྤྱི་གསུངས་གཡོན་ནས་གཡས་ལ་བརྟུ་ཆ་བྱེད་དེ་གྲངས་ཀ་ཕྱི་གི་ཡོད།

༢) མིག་གྲངས་ནས་བརྟན་རིས་བརམ།

ཀམ་ཕུའི་ཏར་གྱི་རིགས་ཚང་མར་གསང་ཉེན་གསུངས་གཉིས་གྲངས་ཤེད་སྤྱོད་བྱེད་ཀྱི་ཡོད། ཐ་ན་པར་ཚོན་མདོག་ཅན་བཟོ་སྐྱེད་ཆེད་དུ་འདུ་གཉིས་གྲངས་ཀྱི་གསང་ཉེན་གསུངས་ཤེད་སྤྱོད་བྱེད་ཀྱི་ཡོད། མིག་གྲངས་ནི་གྲངས་གནས་གཉིས་ཅན་ཏེ་ ༠ དང་ ༡ ལ་གོ་དགོས། སྤྱིར་བཏང་གི་ཀམ་ཕུའི་ཏར་ནང་མིག་གྲངས་རྣམས་མཉམ་དུ་བླུགས་ནས་སྡེ་ཚན་གཅིག་ཏུ་བཟོ་གི་ཡོད། སྡེ་ཚན་དེ་ལ་ངོ་ཚོས་བུ་ཡི་ཏར་ཟེར་གྱི་ཡོད།

ཆ། ཀམ་ཕུའི་ཏར་གྱི་འཆར་བཀོད་ལེ་ཚན།

ཀམ་ཕུའི་ཏར་གྱི་འཆར་བཀོད་ལེ་ཚན་ཞེས་པ་ནི་ཀམ་ཕུའི་ཏར་ལ་ལས་ཀ་འདི་བྱོས་ཤིག་ཅེས་པའི་བཀའ་རིམ་གྱི་ལུང་ལ་གོ་དགོས། འཆར་བཀོད་ལེ་ཚན་དེ་ཚོ་བན་ཇོ་དང་། སྤྱི་འཇུག་འཁོར་ཐག་རྒྱུ་ཅིབ་སི། དན་འཛིན་གཞན་གསོག་བྱེད་འཇུག་འཁོར་བཅས་ཀྱི་ནང་དུ་བསམས་ཉར་བྱེད་ཀྱི་ཡོད་པ་རེད། ཚོག་ཐོ་ནི་གནས་ཚུལ་ཞིག་ལ་གོ་བ་དང་དེ་བཞིན་འཆར་བཀོད་ལེ་ཚན་དེས་ཡར་ལེན་པ་དང་། ཆབས་ཅིག་འགྱུར་བ་བཏང་ནས་ལག་ལེན་དུ་འགྲེལ། འཆར་བཀོད་ལེ་ཚན་དང་ཚོག་ཐོ་གཉིས་ཆ་ཀམ་ཕུའི་ཏར་གྱི་དན་འཛིན་རྒྱུ་ནང་ལུང་བརྟུག་ཚོག་ཐོ་རྣམས་གཙོ་བོར་བཀོད་སྤྱོད་སྡེ་ཚན་ཨ་མདེ་ནང་ལག་ལེན་དུ་བརྟན། གྲངས་གཉིས་བརྟོན་སྐྱེད་འཆར་བཀོད་ལེ་ཚན་ལས་སྤྱོད་པོ་རེད། དཔེར་ན། གྲངས་ ༡ དང་ ༩ ལུང་བརྟུག་དེ་ལ་ངོ་ཚོས་ཚོག་ཐོ་ཟེར། ཚོག་ཐོ་དེ་ལག་ལེན་དུ་བརྟན། དེའི་གྲངས་ ༡ དང་ ༩ གཉིས་བརྟོན་སྐྱེད་སྐྱེད་ལུང་ལ་ཐོ་བཤེད་པ་ངོ་ཚོས་སྤྱོད་ཀྱི་ཡོད།

གལ་སྲིད་ངོ་ཚོས་ཀམ་ཕུའི་ཏར་སྤྱོད་བཞིན་ན། འཆར་བཀོད་ལེ་ཚན་མང་པོ་ཞིག་རང་བཞིན་གྱིས་དུན་པའི་ཅིབ་སི་བརྟུད་ནས་དན་པའི་ལས་ཀར་འཇུག་འགྲོ་གི་རེད། འཆར་བཀོད་ལེ་ཚན་ནང་དུ་བན་ཇོ་སྤྱོད་བྱེད་ལམ་ལུགས་ (DOS) ལ་སོགས་པ་སྤྱིར་བཏང་ཕྱི་ཀྱི་ཡོད། དེས་ཀམ་ཕུའི་ཏར་ལ་གཞི་ཅིའི་སྤྱོད་སྤྱོད་བྱེད་ཀྱི་ཡོད། དཔེར་ན། བན་ཇོ་ནང་ནས་གནས་ཚུལ་དེ་

ཚོ་རི་ལྷར་འབྲི་རྒྱུ་དགོས་ཚུལ་དང་། ཚོན་མདངས་རི་ལྷར་གཏོང་མིན་སོགས་སློབ་སྟོན་བྱེད་
གྱི་ཡོད། རྒྱ་མཚན་དེ་འདྲ་ལ་བརྟེན་ནས་ང་ཚོས་ཀམ་ཕུའི་ཏར་བེད་སྟེན་བྱེད་གྱི་ཡོད་པ་རེད།

སྒྲིབ་སྟེན་ཀམ་ཕུའི་ཏར་གྱིས་འཆར་བཀོད་ལེ་ཚན་བརྒྱ་ཕྲག་མང་པོ་བེད་སྟེན་བྱེད་ཐུབ་གྱི་
ཡོད། མང་ཆེ་བ་ནི་ཉེན་རེ་ཉེན་རེའི་ལས་ཀའི་ཆེད་བེད་སྟེན་བྱེད་པ་ཡིན། དཔེར་ན། ཚིག་གི་
བཀོད་སྒྲིག་ནི་སྐྱེལ་གྱི་སྐྱེལ་ལྟར་འཆར་བཀོད་ལེ་ཚན་ནང་ཡི་གེ་དང་ཚིག་སྐྱེད་སོགས་བྲིས་ཚོག་
པ་ཡིན། གཟུགས་བརྒྱན་བཀོད་སྒྲིག་གིས་རི་མོ་དང་པར་སོགས་ལྟར་མོ་ཆ་ཚང་འགྲུར་བ་གཏོང་
ཐུབ། དཔེར་ན། རི་མོའི་ནང་གི་ཚོན་མདོག་ལྡང་ཁུ་ནམས་སྟོན་པོ་འདྲ་བཟོ་ཐུབ། ད་དུང་ཚོག་
ཐོའི་གཞི་རྟེན་ནང་གནས་ཚུལ་ལ་དཔེར་ན། མི་བརྒྱ་ཕྲག་མང་པོའི་མིང་དང་ཁ་བྱུང་། ཞལ་
པར་ཨང་གངས་སོགས་ཡོད་སྟབས། ཀམ་ཕུའི་ཏར་གྱིས་སྐར་ཆ་ཁ་ཤས་ནང་གྲོང་རྩེ་ཞིག་དུ་
མི་གཚོ་དེ་ཡོད་མེད་ཀྱང་ཤེས་ཐུབ་གྱི་ཡོད་པ་རེད། བཟོ་དབྱིབས་འཆར་བཀོད་ལེ་ཚན་གསར་
པ་ཇུས་བཀོད་བྱེད་པ་དང་སྐྱ་ག་ཆ་ཚང་རི་མོའི་གཟུགས་སུ་བྲིས་ཐུབ། དཔེར་ན་ནང་གི་འཛིན་
ཆས་ནས་ཁང་པ་དང་། མོ་ཏ། གནམ་གྲུ་ཡན་ཆད་བཟོ་འགོད་བྱེད་རྒྱུའི་ལས་ཀ་ཆ་ཚང་བྱེད་
ཐུབ། དེ་ལ་ང་ཚོས་ཀམ་ཕུའི་ཏར་གྱིས་སྦྱོར་པའི་ཇུས་བཀོད་ (CAD) ཟེར་གྱི་ཡོད།

༤། ཀམ་ཕུའི་ཏར་གྱི་ནང་ཆས་དང་ཕྱིའི་ཡོ་ཆས།

ཀམ་ཕུའི་ཏར་རང་གིས་རང་ལ་བེད་སྟེན་དེ་ཙམ་མེད། ཁོ་རང་ལ་ཡར་འཇུག་དང་མར་ཐོབ་ཟེར་
བའི་ཡོ་ཆས་དགོས་གྱི་ཡོད་པ་རེད། ཡར་འཇུག་ཡོ་ཆས་གྱི་གནས་ཚུལ་ནམས་སྟོག་ཆས་བདམ་མཚོན་
དུ་འགྲུར་བ་བཏང་ནས་ཀམ་ཕུའི་ཏར་གྱི་ལག་ལེན་དུ་བསྐྱར་གྱི་ཡོད། མར་ཐོབ་ཡོ་ཆས་གྱིས་སྟོག་
ཆས་བདམ་མཚོན་ནས་གནས་ཚུལ་དུ་འགྲུར་བ་བཏང་སྟེ་ང་ཚོས་ཉོགས་ཐུབ་པ་དང་། ཐོས་ཐུབ་
པ། མཐོང་ཐུབ་པ། མ་ཟད་བེད་སྟེན་ཀྱང་བྱེད་ཐུབ་པ་ཡིན། ཡར་འཇུག་དང་མར་ཐོབ་གྱི་
མཁོ་ཆས་ནམས་ནི་སྦྱིར་བཏང་སོ་སོའི་ཅིབ་སི་དང་སྟོག་ལམ་སྟོགས་བྲུལ་ཁ་ཞིག་གི་སྟེང་དུ་ཡོང་
གི་ཡོད་པ་རེད།

ཡར་འཇུག་ཡོ་ཆས།

- ༡) གཟུགས་བརྒྱན་འདྲ་ལུས་འབྲུལ་འཁོར་གྱིས་བཟོ་དབྱིབས་རིགས་ཀམ་ཕུའི་ཏར་ནང་བརྒྱུག་
ནས་དཀར་བ་དང་ནག་པའི་ས་ཁུལ་རྩད་གཅོད་བྱེད་གྱི་ཡོད།
- ༢) ལག་བདེ་འམ་སྟོན་བྱེད་དེ་ཀམ་ཕུའི་ཏར་མདུན་རིས་མེ་ལོང་གཡས་གཡོན་དུ་ཕར་ཚུར་
དེད་ནས་ཚོག་ལ་སོགས་པའི་ཐོ་གཞུང་ནས་རེ་མིག་གཏམས་གྱི་ཡོད།

- ༡) མཐུན་པུ་མིག་གིས་ཡི་གེ་དང་། གྲངས། མཚན་མ་ལ་སོགས་པ་ཡར་འདུག་གི་ཡོད།
- ༢) རྒྱ་སྐད་ཁ་པར་གྱིས་མིའི་རྒྱ་དང་རོལ་མོའི་རྒྱ་དབྱངས་སོགས་ནས་རྒྱ་ཆུབས་ཅད་གཅོད་གྱིས་ཀམ་པུའི་ཁར་ནང་རྒྱ་འདུག་གི་ཡོད།

མར་ཐོབ་ཡོ་ཆས།

- ༡) ཀམ་པུའི་ཁར་གྱི་མདུན་ངོས་མེ་ལོང་ལ་མོ་ནི་ཁར་ཡང་ཟེར།
- ༢) པར་རྒྱན་འཕུལ་འཁོར་གྱིས་པར་རྒྱག་རྒྱུའི་ལས་ཀ་བྱེད་གྱི་ཡོད། དཔེར་ན། བོག་པུའི་རྩེང་ཡི་གེ་དང་། རི་མོ། རྩད་མོ་སོགས་པར་རྒྱག་ཐུབ་གྱི་ཡོད།
- ༣) རྒྱ་སྐད་འཕེལ་ཆས་གྱིས་རྒྱ་བཟོ་བ་རེད། དཔེར་ན། རྒྱ་དབྱགས་ཐུང་ཐུང་ནས་གཏམ་བཤད་དང་། རྒྱ་དབྱངས་སོགས་བཟོ་ཐུབ་གྱི་ཡོད་པ་རེད།
- ༤) དན་འཛིན་དང་མཛོད།



(རི་མོ་ ༤)

འཆར་བཀོད་ལེ་ཚན་དང་ཚིག་ཐོ་གཉིས་བསལ་གསུམ་བྱེད་པ་ལ་ཐབས་མང་པོ་ཡོད། དཔེར་ན། ང་ཚོས་རྣམས་ཅིབ་སེ་དང་། བན་ཇོ་མཉེན་མོ། ངར་ལུགས་མཁྲེག་པོའི་མན་ཇོ། སི་ཁྲི་རྣམས། ངར་ལུགས་ཀྱི་རྒྱ་སྐད་ཅད་བསལ་གསུམ་བྱེད་ཚོག་གི་ཡོད།

༩། ཀམ་པུའི་ཁར་གྱི་ཅེད་རིགས།

ཅེད་མོ་དང་། སློབ་སློབ་། ཀད་མོ་སློབ་བསོགས་ལ་ཀམ་པུའི་ཁར་བེད་སྤྱོད་བྱེད་གྱི་ཡོད་པ་རེད། རྒྱ་མོའི་ཀམ་པུའི་ཁར་རྣམས་དེ་ཅོ་མ་ལུགས་ཚེན་པོ་མེད། དེང་དུས་ཀྱི་ཀམ་པུའི་ཁར་རྣམས་ཅེད་

མི་རྒྱུ་གཞིར་ཅན་སོགས་ཚེད་སྐབས་མི་ལས་ལྷག་པ་ཡོད་ལ། བརྟན་རིས་ནམས་ཀྱང་དངོས་གནས་
འདྲ་པོ་བཟོ་བྱུང་པ་མ་ཟད། རྒྱ་དང་འགྲུལ་བརྒྱུད་དེ་ཚོ་མཁྱོགས་པོ། དཀར་ཆ་ཁམས་དྲངས་
ལ་སྐད་བྲགས་ཀྱང་ཏ་ལས་པའི་ཆེན་པོ་ཡོད།

༧། ས་གནས་ཀུན་ཏུ་ཀམ་ཕུའི་ཏར་སྤང་།

ཁྱེད་རང་གི་སློབ་གྲུའམ་ལས་ཁྲུངས་སུ་ཀམ་ཕུའི་ཏར་གཚོད་ཡོད་དམ། ལོ་བཅུའི་སྡོམ་སློབ་གྲུའམ་
ལས་ཁྲུངས་རེ་བྱུང་ལ་ཀམ་ཕུའི་ཏར་ཡོད། འོན་ཀྱང་ད་ལྟ་ཀམ་ཕུའི་ཏར་ཏ་ཅང་གི་མང་པོ་ཡོད་
པ་རེད། དེ་ནི་དེང་སང་ཀམ་ཕུའི་ཏར་རི་ལྟར་དར་རྒྱས་སུ་འགྲོ་བཞིན་པའི་དཔེ་མཚོན་ཞིག་ཡིན།

༡) ཀམ་ཕུའི་ཏར་གྱིས་མི་རྗེས་བརྟུན་འཛམ་གླིང་སློབ་འཁྲིན་འབྲེལ་མཐུན་ལས་རིགས་དང་
མཐུན་ནས་འཛམ་གླིང་ཕྱོགས་གང་ས་ནས་གནས་འཁྲིན་བཏང་འགྲོར་བྱུང་གི་ཡོད་ལ། འདི་ནི་
སློབ་འཁྲིན་དུ་བའི་བརྟུན་ལམ་གྱི་ཙུ་བ་ལྟ་བུར་ངོས་འཛིན་བྱེད་གི་ཡོད།

༢) ལྗེ་མང་གསར་འགོད་ཅེས་པའི་ལཱ་ལྟར་གསར་འགོད་ཅེས་པའི་ལཱ་ལྟར་

སློབ་འཁྲིན་ལཱ་ལྟར་འགོད་ཅི་དེང་དུས་དར་བཞིན་པའི་སློབ་ཚན་ཞིག་ཡིན་ཞིང་། དེ་ལ་ང་ཚོས་སློབ་འཁྲིན་
གསར་འགོད་ཅེས་ཟེར་གྱི་ཡོད། ལྗེ་མང་གསར་འགོད་ཀྱིས་ཀམ་ཕུའི་ཏར་གྱི་གནས་ཚུལ་འདྲ་
མིན་མཁོ་སློབ་བྱེད་བྱེད་བྱུང་། དཔེར་ན། ཡི་གེ་འགྲུལ་བཞིན་པའི་ལྟ་མོ་དང་། རྒྱ། བཞད་གད་
སློང་བ་ལྟ་བུ་བྱེད་གྱི་ཡོད། ལྗེ་མང་གསར་འགོད་ཀྱི་ཀམ་ཕུའི་ཏར་མང་ཆེ་བ་ལ་སོ་སོ་རྗེ་རྗེ་མ་ནང་
ཡོད་པ་རེད། སི་རྗེ་རྗེ་མ་གྱིས་ཡི་གེ་དང་། གཞུགས་བརྟན། རྒྱ་སོགས་མང་པོ་བསགས་ཉར་
བྱེད་བྱུང།

༣) སློབ་འཁྲིན་དུ་བའི་བརྟུན་ལམ་གྱི་ལོད་སློབ་ཅེས་པའི་ལཱ་ལྟར་

སློབ་འཁྲིན་དུ་བའི་བརྟུན་ལམ་ནི་ཕྱོགས་འདྲ་མིན་དུ་བའི་སློབ་བྱེད་བྱེད་བྱུང་། དཔེ་མཚོན་ཁང་ཆེན་
པོ་ཞིག་ཏུ་སློབ་འཁྲིན་ལཱ་ལྟར་དེར་ཡོད་ཀྱི་དེའི་སོགས་ཀྱི་དཀར་ཆ་ཀམ་ཕུའི་ཏར་གྱི་མདུན་ངོས་སུ་བཞག་
བྱུང། དེ་བཞིན་ཉིན་རེ་ཉིན་རེའི་གནམ་གཤིས་སློབ་བཤེད་དང་། དཔེར་ན་རྒྱལ་བ་པའི་ཆེན་
བཅར་འདྲི་ལྷས་པ་ཞིག་བཞག་འདོད་བྱུང་ནའང་སློབ་འཁྲིན་དུ་བའི་བརྟུན་ལམ་བརྟུན་ནས་མཐོང་
བྱུང་གི་ཡོད། འཛམ་གླིང་ཕྱོགས་གཞན་དུ་བཞགས་ཡོད་པའི་ཁྱེད་རང་གི་སློབ་པོ་དང་ཀམ་ཕུའི་
ཏར་བརྟུན་ནས་ཚེད་མི་སོགས་ཀྱང་ཚེད་བྱུང་གི་ཡོད། དེ་ལ་ང་ཚོས་ཅེ་ཏེ་གི་འཆར་བཀོད་ལེ་ཚན་

ཅེས་ཟེར།

ཀྱལ་ཁབ་མང་པོ་ཞིག་གི་ནང་ལ་སྐར་སོ་སོ་ཁྲིམ་ལ་ཅ་ལག་སོགས་ཉེ་རུ་འགྲོ་མི་དགོས་པར་
ཀམ་པུའི་ཏར་བེད་སྐྱད་ནས་ཉེ་ཚོང་རྒྱག་ཐུབ་ཀྱི་ཡོད་པ་རེད། དེ་ལ་སོ་སོའི་ཀམ་པུའི་ཏར་དང་
ཚོང་དཔོན་གྱི་ཀམ་པུའི་ཏར་གཉིས་སློག་འཕྲིན་དུ་རྒྱ་རྒྱུད་ནས་བྱེད་ཀྱི་ཡོད། སྐར་སོ་སོར་མཁོ་
བའི་ཅ་ལག་དེ་དག་གི་ཚོ་གཞུང་འཚོང་དཔོན་དང་ཁ་པར་བརྒྱུད་ནས་འབྲེལ་བ་བྱས་ན་ཅ་ལག་དེ་
ཚོ་ནང་གི་སྐོ་འགམ་ལ་སྐྱེལ་གྱི་ཡོད་པ་རེད། དེ་ལ་ང་ཚོས་ཨི་ཀོ་མུ་ཁྲིམ་ཟེར་གྱི་ཡོད།

ཐ། བཟོ་སྐྱུན་ཁང་དུ་ཡོད་པའི་ཀམ་པུའི་ཏར།

དེང་སང་གི་བཟོ་བྱ་ཚེན་པོ་དེ་ཚོའི་ནང་ལ་ཀམ་པུའི་ཏར་མེད་ན་ལས་ཀ་བྱེད་མི་ཐུབ་པ་དང་། ཀམ་
པུའི་ཏར་དེ་ཚོས་འབྲུལ་ཆས་མང་པོ་དབང་བསྐྱེད་བྱེད་ཐུབ་ཀྱི་ཡོད། དམིགས་བསལ་དུས་རྒྱུན་
ལས་རིགས་བྱ་མཁན་གྱི་རོ་བོར་རིགས་གྱི་ཡོ་ཆས་ལ་སོགས་པ་ལྟ་བུ་ཡིན།

ཀམ་པུའི་ཏར་གྱི་རོ་བོར་ནི་ང་ཚོ་ལྟ་བུ་ཡིན་པར་དེར་ཉོབ་སྣང་སྐྱེ་བ་སོགས་ཡེ་ནས་མེད།
ལས་ཀ་ནས་གྲུང་སེང་ཞུ་མི་དགོས་པ་མ་ཟད་འགྲུལ་སྐྱོད་ལའང་འགྲུར་བ་མི་ལེ་མི་ཏར་གཅིག་ཙམ་
མེད། ཡིན་ན་ཡང་མཚམས་རེ་ཀམ་པུའི་ཏར་ནམས་སྐྱོན་ཤོར་བའི་གནས་ཚུལ་ཡོང་གི་ཡོད།

༡) ཀམ་པུའི་ཏར་གྱི་བཟོ་དབྱིབས་ཇུས་འགོད་མེད་པའི་ཚུལ།

ཀམ་པུའི་ཏར་བེད་སྐྱད་ནས་ང་ཚོས་བཟོ་དབྱིབས་འདྲ་མིན་ཇུས་འགོད་བྱེད་ཐུབ། དཔེར་ན། མོ་
ཏའི་བཟོ་དབྱིབས་གསར་བ་དང་ཡང་ན་གནམ་གྲུའི་གཤོག་པ་གསར་བ་སོགས་ཀམ་པུའི་ཏར་གྱི་
མདུན་ངོས་མེ་ལོང་ནང་ཀམ་པུའི་ཏར་གྱིས་སྐྱེན་པའི་ཇུས་བཀོད་བེད་སྐྱད་ནས་ཇུས་འགོད་བྱེད་
ཐུབ། གལ་སྲིད་མོ་ཏའི་གཟུགས་པོ་འཇམ་ཡང་ན་གནམ་གྲུའི་གཤོག་པ་གཉིས་མཁྲུགས་པོ་འཇམ་ལྷགས་
ཚེན་པོ་མེད་པ་ཡིན་ནའང་རྒྱ་ཚོང་སྐར་ཆ་གཅིག་ཙམ་ནང་ཀམ་པུའི་ཏར་གྱི་བཟོ་དབྱིབས་ཇུས་འགོད་
བེད་སྐྱད་ནས་ཡང་སྐྱར་འགྲུར་བ་གཏོང་ཐུབ།

༢) ཀམ་པུའི་ཏར་དང་སྐྱེན་གྱི་འབྲེལ་བའི་ཚུལ།

ཀམ་པུའི་ཏར་རྩས་ལྷགས་གྱིས་མིའི་གཟུགས་པོའི་ནང་གི་ནང་ཁྲོལ་ཆ་ཚང་ལྟ་བུ།

༣) ཀམ་པུའི་ཏར་གྱི་ཉེས་པའི་ཚུལ།

ཕྱིའི་དངོས་པོ་འཕེལ་རྒྱས་སམ་ཡར་རྒྱས་སུ་ཕྱིན་པའི་རྒྱུན་གྱིས་ཁྲིམས་འགལ་གྱི་ཉེས་པ་བྱེད་པའི་

ཉེན་ཁ་ཡང་ཆེ་རུ་འགྲོ་གི་ཡོད་པ་རེད། དཔེར་ན། རྗེ་མིག་གསར་བའམ་རྩུན་མ་བཟོས་ནས་
མི་གཞན་གྱི་སྐོར་དང་སྐྱེ་ལུ་ཁྲུངས་ཕྱེ་ཐུབ་ཀྱི་ཡོད། དེ་བཞིན་ཉེས་ཅན་ལ་ལས་སོ་སོའི་ཁོ་ཕན་ཆེད་
མི་གཞན་གྱི་ཀམ་ཕུའི་ཏར་གྱི་གསང་གནས་རྒྱ་མ་རྒྱབ་ནས་དེ་དག་ཤེད་སྡོམ་བྱེད་ཀྱི་ཡོད་པ་རེད།

ད། གསང་ཚིག་

ཀམ་ཕུའི་ཏར་གྱི་ལམ་ལུགས་མང་པོ་ཞིག་གནས་འཕྲིན་ནང་འབྲེལ་བ་ཡོད་སྟབས་དེ་ཚོ་གསང་བ་
དང་སྐར་གྱི་ཆགས་ཀྱི་ཡོད། གནས་འཕྲིན་རྣམས་ཀམ་ཕུའི་ཏར་ནང་སྒྲོག་གི་བདེ་སྲུང་ཡོ་ཆས་
ཟེར་བ་ཤེད་སྡོམ་ནས་སྲུང་སྡོམ་བྱེད་ཐུབ་ཀྱི་ཡོད་ལ། དེར་གསངས་ཚིག་གི་རྗེ་མིག་སྡོམ་དགོས་
པ་ཡིན།

གནས་འཕྲིན་རྣམས་དྲན་འཛིན་གྱི་ནང་ནས་དྲན་གསོས། ཡང་ན་འཆར་བཀོད་ལེ་ཚན་
ཞིག་ཤེད་སྡོམ་བྱེད་པ་ལ་དང་པོ་གསང་ཚིག་དེ་ཀམ་ཕུའི་ཏར་ནང་འཇུག་དགོས། འོན་ཀྱང་གསང་
ཚིག་དེ་ཀམ་ཕུའི་ཏར་ནང་གི་གནས་གཞན་ཞིག་ཏུ་ཉར་གྱི་ཡོད་སྟབས། ཀམ་ཕུའི་ཏར་གྱི་ལམ་
ལུགས་ལ་ཉམས་སྲོལ་ལྟར་ཐུན་པ་ཞིག་གིས་མི་གཞན་གྱི་གསང་ཚིག་དེ་གང་ཡིན་མིན་དགོ་སྟབས་པར་
མ་ཟད་ཤེད་སྡོམ་སྲིན་ཅི་ལོག་ཏུ་འདྲེད་གཏོང་ཐུབ། དེ་ཚོ་ལ་ང་ཚོས་ཉེག་ཀར་ཟེར། དེ་ཚོས་མི་
གཞན་གྱིས་གནས་འཕྲིན་རྣམས་རྒྱ་མ་རྒྱབ་ནས་མི་གཞན་ལ་བཙོང་བའང་བྱེད་ཀྱི་ཡོད།

ན། ཀམ་ཕུའི་ཏར་རྣམས་ཅི་ཅམ་གྱི་སྲུང་པོ་ཡོད་དམ།

ཀམ་ཕུའི་ཏར་ལ་བསམ་སྒྲོག་གཏོང་རྒྱ་ཡོད་དམ། དེ་བའདྲིའི་ཚིག་(བསམ་སྒྲོག་མཐོང་།) ཟེར་བ་
དེ་ལ་རག་ལུས་ཡོད། མིའི་ལྗང་པས་ལས་ཀ་བྱེད་དུས་དང་པོ་བསམ་སྒྲོག་བཏང་། དེ་ནས་ཐག་
གཅོད་བྱེད། མ་ཟད་གནས་འཕྲིན་རྣམས་སྒོར་བཟུང་། དེ་ཚོ་ཆ་ཚང་ཡ་མཚན་ཞིག་ཡིན་པ་རེད།

ཀམ་ཕུའི་ཏར་ལ་འཆར་བཀོད་ལེ་ཚན་གྲིས་ནས་ཤོང་གི་བྱ་བ་འགའ་ཞིག་བྱེད་ཐུབ། ཡིན་
ནའང་ད་ལྟའི་ཆར་ཀམ་ཕུའི་ཏར་གཅིག་གིས་ཀྱང་མིའི་ལྗང་པ་དང་འགྲན་བསྡུར་བྱེད་ཐུབ་མེད།

ད་ལམ་མིའི་ལྗང་པས་གནས་འཕྲིན་དྲུང་ཕྱུར་དྲུང་ཕྱུར་ ༤༠ ཅམ་བསགས་ཉར་བྱེད་ཐུབ་
ཀྱི་ཡོད། ང་ཚོས་ཤོང་གི་དྲན་ཚད་དང་གཅིག་མཚུངས་ཀྱི་ཀམ་ཕུའི་ཏར་བཟོ་ཐུབ། འོན་ཀྱང་
ཀམ་ཕུའི་ཏར་འདི་དག་གིས་མིའི་ལྗང་པས་བྱེད་པ་ནང་བཞིན་བྱེད་ཐུབ་ཀྱི་ཡོད་དམ་ཞེ་ན། ཀམ་
ཕུའི་ཏར་གྱིས་ལས་ཀ་ལས་སྐོ་པོ་རྣམས་བྱེད་ཐུབ། དཔེར་ན། ཨང་གི་གངས་བཙུ་རྣམས་བརྗོམས་
པ་མི་ལས་མགྲོགས་པ་དང་གྲུབ་འབྲས་ཏག་ཏག་དང་བཅས་པོ་སྟོན་ཐུབ། ཡིན་ནའང་མི་རྣམས་

དེ་ཙམ་གྱིས་བརྟན་པོ་མེད།

༡༧༧༥ ལོར་སྤེལ་བའི་འཇམ་མཁའ་ལྷན་པུ་ལུ་ཟེར་བ་ཀམ་པུའི་ཏར་ཞིག་གིས་ཨུ་རུ་སུ་ནས་ཡིན་པ་
སློང་ལྷོ་ལྷོ་ལྷོ་ཟེར་བ་འཇམ་སློང་གི་མཚོང་འགྲིག་མིག་མང་ཅིང་མོ་མཁའ་པ་དེ་དང་མཉམ་དུ་
མཁའ་བསྐྱར་བྱས་ནས་རྒྱལ་ཁ་ཐོབ་པ་རེད། འོན་ཀྱང་གོང་གི་རྒྱ་མཚན་དེ་ལ་གཞིག་ནས་ཀམ་
པུའི་ཏར་རྣམས་མི་ལས་སྤྱང་བ་ཡོད་ཟེར་གྱི་ཡིན་ནམ།

པ། མ་འོངས་པའི་ཀམ་པུའི་ཏར།

མི་ཚེ་ནང་གི་ཕྱོགས་ཚང་མ་ལ་ཀམ་པུའི་ཏར་བརྒྱ་ཕྱག་མང་པོ་བོད་སྤྱོད་བྱེད་ཀྱི་ཡོད། དཔེར་
ན། ཚན་རིག་དང་། འབྲུལ་བཟོ། ཚོང་འབྲེལ། བཟོ་གྲ། དུས་ཚོད་སྣོང་པ་དང་སྦྱིད་པོ་གཏོང་
ཚེད་དུ་ཀམ་པུའི་ཏར་བོད་སྤྱོད་བྱེད་ཀྱི་ཡོད་པ་རེད། ཉིན་རེ་ཉིན་རེའི་མི་ཚེའི་ནང་ཀམ་པུའི་ཏར་
འཕེལ་རྒྱས་འགྲོ་གི་ཡོད། གཅིག་བྱས་ན་ཉིན་གཅིག་འཇམ་པུ་སྤྱང་ཚང་མར་ཀམ་པུའི་ཏར་གྱི་
དུས་ཚོད་ཅིག་ཆགས་མདོག་ཁ་བོ་འདུག མ་ཟད་མི་རྣམས་ཀམ་པུའི་ཏར་དང་འབྲུལ་རྒྱ་མེད་
པའང་ཆག་མདོག་ཁ་བོ་འདུག་གོ།

ཚན་རིག་དང་ནང་ཚོས་ཀྱི་འབྲེལ་བ།*

དགེ་འདུན་ཚོས་འཕེལ། (༡༩༠༩-༥༡)

༡༡། །དེ་རིམ་དང་དང་བརྟན་པ་གཅིག་གིས་བསྐྱེད་པའི་ཚོས་ཀྱི་གྲོགས་པོ་སློབ་གཟུ་བོར་གནས་པའི་མིག་རྒྱུད་རིང་བ་རྣམས་ལ་སྤྲིང་ཐག་པའི་གྲོས་འདི་འདེབས་[གདབ་]པར་བྱ་སྟེ། དེ་ཡང་ད་ལྟོ་ས་ཡན་སིའམ་(Science) རིགས་པ་གསར་པའི་ལུགས་ཀྱི་ལྟ་བུ་འདི་སློབ་པ་ཐམས་ཅད་དུ་དར་ཞིང་འཕེལ། ཡུལ་གྱ་ཚེན་པོ་དག་དུ་མཁས་སློབ་མང་པོས་མིན་ཅེས་བསྟོན་འདིང་འདིང་པའི་རྗེས་སུ་ཐམས་ཅད་དང་ལ་ནས་ཁ་རྩོག་པར་སྡོད་དགོས་བྱུང་། ཐ་ན་རྒྱ་གར་བཅས་ཟེ་ཡུང་གི་ཁ་འཛིན་སློབ་ལས་གཅེས་པར་བྱེད་པ་དེ་དག་ཀྱང་མཐར་དབང་མེད་དུ་ཁས་སྲུང་ས་དགོས་པ་བྱུང་། དེ་ཡང་རིགས་གསར་ཀྱི་ཁས་ལེན་འདི་དག་གཅིག་གིས་གཅིག་ལ་གསལ་འགྲེད་ནས་གྲུབ་པ་ཙམ་མ་ཡིན་གྱི། གསར་འཕུལ་གྱིས་བསྐྱེད་པའི་རྒྱུད་ཤེལ་དཔག་ཚད་སྤོང་བྲག་གི་བར་ལག་མཐིལ་བཞིན་མཐོང་བ་དང་། དེ་བཞིན་ཉེ་བར་ལྟ་བའི་ཤེལ་སྤྱད་རྩལ་སྤོང་དག་ཀྱང་རིམ་བོང་ཚོད་དུ་སྤང་སྟེ་རྣམ་པ་དུ་མར་འབྲེད་རྣམས་པ་ལྟ་བུ་ནི་ཀུན་གྱི་དངོས་སུ་བརྟེན་ཡོད་པས། མིག་བརྩམ་པ་མ་གཏོགས་ཨུ་ཚུགས་ཀྱི་ལམ་གཞན་མི་རྟོག་པོ།

དང་པོ་སྤྱི་སྤྱོད་ཡུལ་གྱི་མ་ཤི་ཀའི་ཚོས་ལུགས་འཛིན་པ་རྣམས་ཀྱིས་ཀྱང་རྒྱལ་པོ་དང་དཔུང་སྤེལ་སྟེ་[བསྐྱེད་པའི་]རིགས་གསར་ཀྱི་གཏམ་སློབ་མཁན་རྣམས་མཐའ་ལུང་དང་། བཙོན་དུ་འཇུག་[བརྟུག་]པ་དང་། གསོན་པོར་བསྐྱེད་པ་སོགས་འགོག་པའི་ཐབས་ཅི་ཙམ་པ་བྱས་ཏེ་མཐར་ཉི་མ་རྒྱུ་བར་གསལ་པས་མ་ཁེབ་པ་ན་ཁོང་ཚོའི་ཚོས་ལུགས་ཀྱང་ལུགས་གསར་པའི་ནང་དུ་མི་འཕྲོད་བཞིན་དུ་ནན་གྱིས་བརྟུག་སྟེ་ཁྲ་འཕེལ་ལེ་པ་ཞིག་བཤད་དགོས་བྱུང་། དཔལ་ཚོས་ཀྱི་གྲགས་པས། རོ་བོ་ཉིད་ལ་སྤྱིན་ཡོག་གིས། །འབད་དུ་བྱེན་ཀྱང་མི་བསྐྱོག་སྟེ། །སློབ་ཏུ་སློབ་པ་འཛིན་སྟེ་རོ་གསུངས་པ་བཞིན་རིགས་པ་འགོག་པ་དེ་ཐབས་སྤྱོད་ཤིས་ཤིག་རེད། རང་རེ་རྣམས་ཀྱིས་ད་དུང་ཡང་ལུགས་གསར་པའི་གཏམ་རྩེར་ཙམ་ཐོས་ན། ཨུ་[ཨུ]འི་སྤྱི་སྤྱོད་པ་ཡིན་ཅེས་མིག་བརྟུག་

* འདི་ཉིད་གངས་ཅན་རིག་མཛོད་ ༡༡ (ཤོག་ངོས་ ༡༤༤-༡༥༤)ནས་ཟུར་བཏོན་ཞུས།
གད་གྲུག་() འདི་ནང་བཀོད་པ་རྣམས་མ་དཔེར་མཆིས། [] གད་གྲུག་འདི་ནང་བཀོད་པ་རྣམས་ཚོམ་སྤྱོད་པའི་མཚན་ཡིན་ནོ།

ནས་བཟུ། དེ་འདྲ་བྱས་བྱས་ནས་མཐར་འཇུག་སྐབས་ལ་རིགས་པ་གསར་པ་ལ་ཡིད་ཆེས་
 རྟེན་པ་དུ་ཁྱེད་ལ་སྤྲོད་ཀྱི་སོག་པོ་ལྟ་བུ་འགའ་ཞིག་སངས་རྒྱས་ལ་ཡིད་གཏིང་ནས་ཆད་དེས་[དེ་]
 རྩེ་རོལ་བར་གྱུར། དེ་[དེས་]ན་རིགས་པ་གསར་པ་ལ་མིན་ཅེས་ལྟ་རྒྱུ་གསུང་བུའདྲི་དང་ཡིད་
 ཆེས་[ཆད་]ཆོ་བ་སྟན་པ་ཅུ་བ་ནས་འདོད་པ་འདི་གཉིས་ཀ་འཛིན་པའི་ཆོ། ལྟ་རྒྱུ་གསུང་བུ་
 འདི་ཡིན་པས་ལྷགས་རིང་པོ་མི་འབྱོར། འདི་ལོ་སྟོན་པའི་ཆོས་ལུགས་འདི་ལ་གཞིའི་གནས་
 ལུགས། ལམ་གྱི་བཤོད་ཆུ་ལ། འབྲས་བུའི་ཡིན་ཏེན་སོགས་ལ་བཤད་པའི་ཆ་གང་ནས་ས་ཡན་
 མིའི་རིགས་པ་ལ་འོ་གནོད་དགོས་པ་ཞིག་ནི་དེས་པར་མེད། དེར་མ་ཟད་གནད་གང་ཡིན་ལ་ས་
 ཡན་མིའི་རིགས་པ་ཅིག་མཚད་དུ་བྱེད་ཀྱས་པ་ཡོད། རྩེ་མེད་གྱི་འོད་ནས་ས་ཡན་མིའི་མཁས་པ་མང་
 པོ་ཞིག་སངས་རྒྱས་ལ་དད་པ་རྟེན་དེ་ནང་པར་གྱུར་ཅིང་། འགའ་ཞིག་རབ་དུ་ཡང་བྱུང་། གཅིག་
 ན་རེ། དང་པོ་ང་ཡེ་ཤུའི་ཆོས་རྟེན་པའི་ལུགས་ཡིན། རྩེས་ས་ཡན་མི་ལ་ལེགས་པར་སྦྱངས་ནས་
 བོ་བ་གསར་པ་སྐྱེས་པ་ན། འཇིག་རྟེན་འདི་ན་ཆོས་ཡོད་པ་ཐམས་ཅད་ཡི་གེ་ཅོམ་ལ་སྐོ་གཏད་དགོས་
 པའི་རྩུན་ཅུ་བར་འདོད་པ་གསུག་དུ་འདུག་སྟམ་པ་བྱུང་། ཉིན་གཅིག་ཆོས་ཀྱི་རྒྱུ་པའི་ཆོགས་
 བཅད་སྤྱི་རྒྱུད་དུ་བརྒྱུར་བ་ཞིག་མཐོང་ནས། གྲེ་མ་རིགས་པ་ཁོ་ནའི་ལམ་ནས་གཤེགས་པ་ནི་སངས་
 རྒྱས་ཉམ་ཅིག་སྟེ། ཁོང་ས་ཡན་མིའི་སྐས་ལ་འཇོགས་པར་མ་ཟད། དེ་བརྒྱུར་ནས་པ་རོལ་བྱང་
 རིང་དུ་ཡང་བྱོན་པ་ཡིན་འདུག་སྟམ་ནས་དེས་ཤེས་སྐྱེས་ཟེར།

དེར་སང་རབ་དུ་བྱུང་བའི་རྩེ་རྩེ་ལོ་ཀློན་བུ་བ་གྲགས་ཆེ་ཞིང་སིང་ག་ལར་བཞུགས་པ་དེས་རྩེས་
 སངས་རྒྱས་ཀྱི་ཆོས་ལ་ས་ཡན་མིའི་ཆོས་ཏེ་རིགས་པའི་ཆོས་དང་། ཆོས་ལུགས་གཞན་ལ་དད་
 པའི་ཆོས་ཟེར། ནང་པའི་བརྗེ་ཏེ་གཞན་ཞིག་ཀྱང་ས་ཡན་མིའི་རིགས་པ་ཁོང་དུ་ཆུད་ནས་སངས་
 རྒྱས་ལ་སྟུག་པར་མོས་པ་ཐོབ་སྟེ། དེ་དུ་སྟོན་པའི་ཆོས་འདི་ནི་ས་ཡན་མིའི་རིགས་པ་དང་ལག་
 སྐྱེལ་ནས་རྒྱག་ཅིང་མཐར་གཅིག་ཤོས་ངལ་བ་ན་དུང་ཡང་པ་རོལ་དུ་མཚོངས་འགྲོ་རྒྱས་པ་ཡིན་
 ལ། ཆོས་ལུགས་གཞན་ནི་ས་ཡན་མི་དང་ལག་སྐྱེལ་བ་ན་དེ་ཉིད་དུ་འགྲེལ་བའོམ། ཡང་ན་གོམ་
 གསུམ་པོར་ནས་འབྲེལ་བ་གསུག་དུ་འདུག་ཅེས་སྐྱེས་པ་ཡིན། དཔེར་ན། རིགས་གསར་ཅུམས་
 དངོས་པོ་གང་ཡིན་ཀྱང་གུབ་མ་ཐག་པའི་རྒྱད་ཅིག་གཉིས་པ་ལ་འགག་པའོམ་ལལ་ནས་འགྲོ་ཞིང་།
 གཞན་དང་གཞན་གྱི་དངོས་པོ་དག་གི་ཆོགས་པ་ལ་སྐོག་བཞིན་དུ་ཉུལ་ནས་འགྲོ་བེར། དེ་སྤྱིར་
 བུམ་པ་རྒྱད་ཅིག་(དང་པོ་རྒྱད་ཅིག་) གཉིས་པའི་རྒྱན་ཡང་མ་ཡིན་ཅིང་། དབྱིབས་ཅན་དུ་མཐོང་
 བ་ཡང་སྐྱེ་མི་ཤེས་པའི་གོམས་པའོམ་སེམས་ཀྱི་རྣོབས་ཤིག་ལས་ཡུལ་གྱི་རྩེད་ན་ཅི་ཡང་མི་འདུག་ཟེར།
 དེ་ལས་ཀྱང་ཤོང་དུ་བཞག་ན་ཁ་དོག་རྣམས་ཀྱང་ཕྱ་རབ་ཀྱི་བརྗོང་གཡོ་ཆུ་ལ་ཅོམ་སྟེ། དཔེར་ན།

འོད་ཀྱི་རྒྱབ་ས་མིག་འདྲུམ་གཅིག་ལ་བརྒྱད་བརྒྱ་གཡོ་བ་དག་ལ་དམར་པོའི་སྤང་བ་འཆར་ཞིང་།
བཞི་བརྒྱ་གཡོ་བ་དག་ལ་སེར་པོའི་སྤང་བ་སོགས་འཆར་བ་ལས། ཁ་དོག་ཙམ་གཞིའི་སྤང་བ་རྣམས་
ལ་ཁ་དོག་གི་བྱུང་ཅི་ཡང་མེད་པར་མཐོང་། དེ་ཡང་རྒྱ་ཐིག་[ཐིགས་]རྣམས་ལ་ལྟ་བུར་སྤྱར་བྱས་
ནས་མི་མཐོང་བ་རྣམས་ལ་འབྲུལ་སྤྱད་གཞན་སྤྱད་དེ། མིག་འདྲུམ་གཅིག་གི་ཡུམ་གྱི་བྱ་བ་མིག་
འདྲུམ་དྲུག་གི་ཡུམ་ལ་དལ་བར་བཟུ་བྱས། དེ་བཞིན་ཅིག་པའི་རྒྱབ་ལུས་ཀྱི་ནང་སོགས་མི་སྤྱི་བ་
པའི་རྣ་སྤྱད་ཀྱང་བཟོས་ནས་ལམ་(ལོ་)བརྒྱ་གྲངས་རྣམས་ལ་བས་དེ་ཐམས་ཅད་དངོས་སུ་ཐག་
ཚོད། རྒྱ་གར་དུ་གཏམ་སྤྲོས་པ་རྒྱ་ནག་དུ་རྒྱུ་ཅིག་གཉིས་པ་ལ་ཐོས་པའི་འབྲུལ་སྤྱད་ཀྱང་བཟོས་
ཤིང་། དེ་བཞིན་རྒྱ་གར་དུ་ཡོད་པ་རྒྱ་ནག་དུ་གཟུགས་དཔར་ཀྱང་འདེབས་བྱས་པས་ཐམས་ཅད་
ཡིད་ཆེས་པར་བྱས་ཡོད།

དེ་ཡང་དངོས་པོ་ཐམས་ཅད་སྐྱོག་གི་བ་སྤོང་ནང་དུ་རྒྱུག་གིན་ཡོད་པའི་འབྲས་ལྟགས་མཐར་
བྱུག་མིག་གིས་མཐོང་བ་དེ་རེད། ལོ་ཉིས་སྤོང་གི་སྤོང་དུ་འདི་རྣ་བུའི་འབྲུལ་སྤྱད་གང་ཡང་མེད་
པའི་ཆེ་སངས་རྒྱས་ཀྱིས་འདུས་བྲས་ཡོད་དོ་ཅིག་རྒྱུ་ཅིག་མེ་བཞིན་འཇིག་པར་བཤད་ཅིང་། ཡུད་
ཙམ་ཡང་མི་གནས་པར་བཟུན་པ་དེ་ཁོ་པོ་ཅག་གིས་ད་གཟོད་འབྲུལ་སྤྱད་ལས་དངོས་སུ་མཐོང་ཞེས་
ས་ཡན་སའི་མཁས་པ་ཆེན་(པོ་)མང་པོས་སངས་རྒྱས་ལ་ཚད་མེད་པའི་བརྒྱགས་པ་བྲས། ཚོས་
ཀྱི་གཤགས་པས། རྒྱུ་དང་ཚོགས་པ་དོན་དམ་པར་མེད་ཅེས་གསུང་བ་[གསུངས་པ་]ཡང་གོ་བའི་
རྣམ་པ་འཆར་རྒྱུ་ལ་མེ་འདྲ་རུ་རྒྱུག་ཀྱང་། མཐའི་འགག་མདོ་འདི་དང་མཇུ་བ་མོ་གཅིག་གིས་གོན་
བྱས་པ་ཡིན། དེ་བཞིན་དཀར་པོ་ཡོད་པས་ནག་པོ་མིག་ལ་སྤང་བྱས་ཀྱི་དཀར་པོ་ལེགས་པའི་དངོས་
པོ་ཡན་གར་བ་ཅི་ཡང་འཇིག་རྟེན་ན་མི་སྤྱི་དོ་བྱ་བ་འདི་གསར་དུ་གོ་ནས་ལོ་རྒྱ་བརྒྱ་སོང་སོགས་
འགའ་ཞིག་གིས་སྤྱི་བ་ཡང་། རང་རེའི་རྒྱ་སྤྱི་བ་སོགས་ཀྱིས་གནའ་གནའ་ཞིག་ནས་གོ་བ་དེ་ཀ་རང་
ཡིན་ཅིང་། དེ་བཞིན་སྤྱི་རོལ་གྱི་སྤང་བ་འདི་ཐམས་ཅད་སེམས་ཀྱི་རང་གཟུགས་པར་ཤར་བ་ཡིན་
གི་སྤྱི་རོལ་ན་མི་སྤང་བ་དང་། དེ་བཞིན་རང་རེས་གང་མཐོང་བ་ནི་དབང་པོའི་རྣོ་བས་ཀྱིས་ཅི་ཙམ་
ཞིག་རྣོ་གས་པའི་རྣམ་པ་འམ་གཟུགས་བརྟན་ཞིག་མཐོང་བ་ཡིན་གྱི། དངོས་པོ་དེ་རྟེན་པར་མཐོང་
བ་མི་སྤྱི་དོ་སོགས་སྤྱི་སྤྱི་འདི་དག་ཀྱང་ཡེ་ཤུའི་ཚོས་ལུགས་རྣ་བུ་གཞན་ན་སྤོས་ཙམ་ཡང་མེད་
པས་ས་ཡན་སའི་རིགས་པ་སྤོན་མེད་ཅིག་ཡིན་པར་བརྟེན་ཀྱང་རང་རེ་ལ་སྤོན་ནས་ན་བ་
(བྱང་)བྱང་བ་དེ་དག་ཡིན།

དེ་ལས་ཀྱང་ལུས་ཀྱི་རྒྱ་ཐིག་གི་ཆགས་ཚུལ་དངོས་སུ་མཐོང་བ་རྣམས་སྤྱགས་སྤོང་ནས་བཤད་
པ་དང་ཡ་མཚན་པར་འབྱོར། འོན་ཀྱང་ད་རྒྱལ་ཆེ་དྲགས་ཏེ་རང་རེ་རྣམས་ཀྱི་ལུང་གི་བཤད་པ་

ཐམས་ཅད་ཟུར་སྤོ་མོ་ཙམ་ཡང་མ་མཉམ་པར་འཛིན་འདོད་པ་འདི་གནས་སྐབས་མངོས་པར་སྟར་
 རྒྱང་ཡང་མཐའ་མི་འཁྲོལ་བའི་ཡུ་ཚུགས་ཡིན། བྱིད་ཚོང་ལ་ཚོགས་པ་ཟམ་པས་ཅི་ཡང་མི་ཡོང་།
 ང་ཁ་རོག་པར་སྤོད་ཚོགས་པས་རང་གི་ན་བ་དལ་བ་ལ་དབང་གི་གཞན་ཅི་ལ་ཡང་མི་ཡན། དཔེར་
 ར། རིགས་གསར་པ་རྣམས་ལྗོན་ཤིང་སྲོག་ལྡན་དུ་ཁས་ལེན། དེ་ཡང་གནའ་དང་པོ་གཅེར་བུ་
 པས། ཤིང་ཚོས་ཅན། སེམས་ལྡན་ཡིན་ཏེ། ལོ་མ་ཁྲུམ་པའི་སྲིར་སྐྱེས་པ་ལ། འོ་ན་བྱིད་ལ།
 ཀོ་བའི་དུམ་བུ་ཚོས་ཅན། སེམས་ལྡན་དུ་ཐལ། མེ་ལ་ཉེ་ན་ཁྲུམ་པའི་སྲིར་ཟེར་ཚོགས་ཀྱང་སན་
 དེའུ་བུ་བ་དང་། བེན་ས་བུ་བའི་མེ་ཏོག་སོགས་སྤྱང་བུ་སྤོང་དུ་བབས་མ་ཐག་བཟུང་ནས་ཁྲག་བཞིབས་
 ཏེ་རོ་སྤོང་ལོ་བ་དུ་[དུ]བྱས་ཏེ་ས་ལ་འདོར་ཞིང་། སན་དེའུ་རེ་རེས་ཀྱང་ཉིན་རེ་ལ་འབྲུ་སྤྱང་ཉིས་
 བརྒྱ་ལྷག་རེ་གསོད་ཅིང་། རོ་མཐའ་ལ་སྤྱངས་ནས་འོངས། དེ་བཞིན་སྤྱིང་གཞན་ཞིག་ན་མི་དང་
 རི་དྲགས་སོགས་བཟུང་ན་ཁྲག་གཞིབ་པའི་ཤིང་སྤོང་མང་པོ་ཡོད་པ་ཀྱང་གྱིས་མངོན་དུ་བྱས་ཤིང་།
 འདི་དག་གོ་སྐྱེ་བས་བཤད་ཀྱི་ཉེ་དུས་སུ་ཀྱང་གར་རྒྱུ་ལའི་[བརྒྱལ་བའི་]མཁའ་པ་ཞིག་ནས་སྲོག་སྤྱིང་
 ཀྱི་འཕུལ་སྤྱད་གསར་པ་ཞིག་བྱས་ནས་ཀྱང་སྲོག་གནས་པ་དངོས་སུ་ངོ་སྤྱད་པས་དེ་འདྲ་བའི་མེ་
 ཏོག་ཞིག་[ཅིག་]མཐུན་དུ་བྱིར་འོངས་ན། དངོས་སུ་བསྟོན་འདིང་དགོས་སམ། ཡང་ན་ཤིང་གི་
 ཚོས་ཉིད་ཟེར་རམ། ཅི་ཟེར། འབྲུ་ལ་སོགས་པ་སྲོག་ལྡན་དུ་འདོད་པ་རྣམས་ལ་ཡང་སྲོག་ཡོད་
 པའི་དྲགས་མི་འདྲ་བ་ཅི་ཞིག་སྟོན་དགོས། ཉི་ཚེ་བའི་དམུལ་བར་བརྗོད་དགོས་སམ། འོན་ཀྱང་
 མེ་ཏོག་དེའི་རིགས་ཐམས་ཅད་དེ་འདྲ་རེད། དཔེ་ཟུར་དུ་བྲིས་པ་ཞིག་ཡོད་པ་ལ་སྟོས་ཤིག།

སི་རྒྱལ་འདི་ནང་པ་རིགས་གསར་སྐྱེ་བ་རྣམས་སྟོན་པས་སྐྱེ་བ་གཅོད་པའི་རྣམས་ཤིང་གསུངས་པ་
 ཡང་འདི་དགོངས་ནས་མངོན་ཟེར། གནས་སྐབས་གཏམ་དེ་མངོས་པ་ཞིག་གོ། ལོ་ལྔ་བརྒྱ་ཙམ་
 གྱི་གོང་དུ་སི་རྒྱལ་ལར་ཡེ་གུ་བ་དང་། སངས་རྒྱས་པ་གཉིས་ལ་ཚོད་པ་ཤིན་ཏུ་ཆེ་བ་ཞིག་བྱུང་། དེའི་
 རྐབས་དགེ་སྤོང་གུ་རྒྱ་རྒྱ་བུ་བ་དེས་པ་རོལ་པོ་རྣམས་ཚར་བཅད་ནས་སྤོང་ཕྲག་མང་པོ་ཡེ་གུ་ལུགས་
 སུ་ཞུགས་པ་སྐར་ནང་བར་རྒྱུད། དེ་དུས་ཀྱང་རང་རེ་བཞིན་ལུགས་གསར་གྱི་རིགས་པ་ལ་བསྟོན་
 འདིང་བ་མིན། བོད་རིགས་ཀྱི་མི་ཚེས་སྐུན་པོ་དག་ས་ཡན་སའི་གཏམ་གང་ཐོས་ཡེ་གུའི་ཚོས་ལུགས་
 ཡིན་ཟེར་ཞིང་། ཡེ་གུ་བ་ཚོས་ཀྱང་རྒྱས་མེད་ཀྱི་ཡུལ་དུ་ངོ་ཚོ་བོར་ཏེ་ཡིན་ཁྲུམ་བྱེད་པ་དེ་ལས་
 སྤོང་ན་བ་ཅི་ཞིག་ཡོད་དེ་ཅི་བུ། རིགས་གསར་གྱི་སྐོར་འདི་ལ་བསམ་པའི་འཁྲེལ་སོ་གང་ཡིན་
 གྱི་དཔེ་ཞིག་ཟུར་དུ་བྲི་འདོད་ཆེན་པོ་བྱུང་ཡང་། ཚོགས་ཆེ་དྲགས་པ་དང་ཀྱང་གྱི་མོས་པ་ལོག་
 པས་དོན་མེད་དུ་འགྲུར་སྐྱེས་ནས་ལུས། བྱིད་ཚོའི་སེམས་ལ་དེད་དབང་རྒྱལ་གཞན་གྱི་གྲིས་[ཅི་
 ཟེར་ལ་དེ་མ་ཐག་ཡིད་ཆེས་མཁན་དེ་འདྲ་ཞིག་ཡིན་སྟེ་མ་པ་མ་བྱེད། དེད་དབང་པོ་ཡང་རྣོ་རབ་

ཅིག་ཡིན། བརྟན་པའི་ཕྱོགས་སུ་ཡང་ཚོས་བཤད་པ་ལ་སྒྲིབ་མ་མ་རྙེད། དགོན་པ་འདེབས་པ་
ལ་ཆ་རྒྱན་མ་འགྲིག་པས་བྱ་བ་རྒྱབས་ཚེན་དེ་ཚོ་བྱེད་མ་རུས་ཏེ་ཚོས་ཀྱི་གཙུག་ལྷན་གྱི་ཚོས་མི་ཚུང་
ཅམ་ཡིན། དེའི་སྤྱིར་ངས་སྒྲིབ་པ་འདི་རྒྱལ་ལ་ང་ཚར་གཙོད་པའི་བསམ་བློ་ཅམ་ཞིག་ལ་
(ལས) མ་བཏང་བར་བརྟན་པའི་སྤོང་པོ་དང་རང་རེའི་ནང་རིག་པའི་ཚུ་བ་འདི་དག་རྣམས་ཀྱིས་
ལོག་པ་ཞིག་མི་འདོད་ན་མིག་རྒྱུད་རིང་པོར་བྱས། གཙོ་སྟེང་མཐོང་བའི་སེམས་རྒྱ་ལྷན་ལྷན་པོར་
བྱས་ནས་རིགས་གསལ་གྱི་སྒོལ་དང་མཉམ་དུ་བརྟན་པ་ཨེ་གནས་ཀྱི་ཐབས་ལ་འབད་དགོས། དེ་
མིན་རང་ལ་གཞན་གྱིས་ཁ་གཏོང་བ་སོགས་ལ་འདྲིམས་ཀྱིས་མཉམ་སྦྲེལ་བྱས་ཏེ་ཀ་རང་བྱས་ན་གནས་
རྒྱབས་ཁེ་སང་ཆེ་ཞིང་གྲོགས་མང་།

སྐོ་ཚང་དུ་གོང་མ་ཐོན་ཏེ་འདྲི་མོ་ལ་འདི་ལྟར། ཇི་ལྟར་ནམ་མཁའ་འདི་རྒྱ་ཆེ། ཉི་ཟླ་འདི་
འོད་གསལ་བ་བཞིན་དུ། སངས་རྒྱལ་གྱི་བརྟན་པ་དེ་དང་། ངའི་རྒྱལ་སྤིད་གཉིས་ལོ་བྲི་བྲག་བྲི་
བྲག་བར་དུ་མཉམ་དུ་གནས་པར་གྱུར་ཅིག བྱ་བ་བྲིས་ཡོད་པ་བཞིན། སྤྱིས་བྱུང་ས་ཡན་མིའི་
རིགས་པ་འདི་དང་རྫོན་བྱུང་སངས་རྒྱལ་གྱི་བརྟན་པ་གཉིས་ལོ་བྲི་བྲག་ལ་མཉམ་དུ་གནས་པའི་སྒྲོན་
ལམ་བྱེད་འཚལ། བདེ་བ་རྒྱུང་ཆེ་དུང་ཐོབ་འདོད་ནས་སེམས་གདུང་། མང་ཆེ་ཆེ་དྲགས་ཏེ་
མ་ཐེགས་པས་གདུངས། འདི་དངོས་(པོ) ཐམས་ཅད་ཀྱི་གཤིས་ཡིན། རྒྱ་མང་དུ་རྒྱགས་པས་
མེ་ཏོག་སྐམས་[བསྐམས་]། ཟ་སྤྲུག་ཆེ་ཆེ་ག་བཙད་པའི་བར་བདེ། རེ་བའི་ཚང་དེ་མང་ན་རྐྱད་
ཅིག་ལ་བདེ་སྐྱམ། དེར་སྒོ་བྱེད་མེད་དུ་ཚུང་སྤོད་པ་ཡིན། འོན་ཀྱང་ཡུལ་དང་ཡུལ་ཅན་ཆ་མཉམ་
པའི་ངང་དུ་ཡུན་རིང་མི་སྤོད། གཞུ་རྒྱུད་དང་པོ་མཁའ་གསལ་དེང་ལེ་སྤོད་ཀྱང་། དེ་ལྟར་བཞག་ཆོ་
སྤོད་ནས་འཕྱོ་ གཞུ་དེང་ལེར་སྤོད་པ་ལ་གཞུ་སྤོད་མང་གུར་[?]ནས་རྒྱུད་བཞག་པ་སོགས་ཡང་
ཡང་བྱེད། དེ་བཞིན་སེམས་ཀྱི་བདེ་བ་ཡང་སྤྲུག་བསྐྱེད་ཀྱིས་གདུངས། ཡང་སྤར་གྱི་དེ་ཐོབ་པ་
དགོས། ཟས་ཀྱིས་ཆོམ་པ་བདེ་བ་ཡིན། དེ་ལ་ཡུན་རིང་རྩོགས་དགོས། གཞུ་རྒྱུད་ཀྱིས་སྐྱོན་
པར་བྱས་པ་ཡུན་མི་རིང་། གཞུ་རྒྱུད་བྲལ་བའི་བརྟན་པོ་ཞིག་དགོས། དེ་ལ་སེམས་ཀྱི་ཡུལ་མེད་
པ་དགོས། དྲེགས་ཀྱི་དྲི་མ་མེད་པ་ལ་ནང་གི་སྤོང་སྤོང་སྤོང་རི་རབ་ཀྱང་འབྲིགས་རུས་པ་ཅམ་ཡོད་
རྒྱད་དོ།

༥ ཚཱ་རིག་ཟབ་སྐྱོང་གི་རང་བཞིན་མ་བཅོས་སྤྱུག་པར་བཀོད་པ།

༄༅། །བལྟགས་སྐར་པོད་ཀྱི་དཔེ་མཛོད་ཁང་ནས་སེ་ར་ཐོག་ཚེན་སྤིང་བླ་སྤྱིའི་ཡང་སྤྱོད་དུ་སྤྱི་
ལོ་ ༢༠༠༠ ཟླ་ ༣ ཚེས་ ༡༤ རས་བདུན་ཕྱག་གསུམ་རིང་ཚོས་བརྒྱད་རིས་མེད་པོན་དང་
བཅས་པའི་དགེ་འདུན་ཞལ་གངས་བཞི་བརྒྱ་ཞེ་དུག་ལ་དེང་རབས་ཚཱ་རིག་གི་ཐོག་གཞི་རིམ་གྱི་
ཟབ་སྐྱོང་ཞིག་གོ་སྤྱོད་ཞུས། ཐོག་མར་རྟགས་ཉེན་མི་འཕྱུགས་པར་དགོངས་ཏེ་དབུ་འབྲེད་མཛོད་
སློབ་ལམ་བདེ་ཞིག་ག་སྤྱོད་ཞུས། མཛོད་སློབ་ཏེ་ར་ས་གནས་སྤྱི་ཚབ་དོན་གཅོད་དང་སེ་རའི་མཁན་
རིན་པོ་ཚཱ་གཉེས་ཀྱིས་གཅོས་སྤྱོད་མཐོན་མི་ཉུང་བ་ཞིག་དང་། ཟབ་སྐྱོང་གི་དགེ་ཆན་ཚཱ་གཉེས།
ཟབ་སྐྱོང་གི་སློབ་སྤྱུག་དགེ་འདུན་པ་ཚཱ་པ། དེ་བཞིན་གོ་སྤྱོད་གནང་མཁན་བཅས་འདུ་འཛོམས་
བྱུང་ཡོད། དེའི་སྤྱི་ཉེན་ནས་འཛོན་གྱི་འགོ་འཇུགས་ཞུས་པ་རེད། ཆན་ལགས་ནས་འཛོན་གྱི་
ཉེ་མ་དང་པོ་དེར་སློབ་སྤྱུག་ཚཱ་མ་འཛོན་གྱི་དོ་སྣང་འབྲེད་དགོས་པ་དུག་དམིགས་ཀྱིས་བཀར་
ནས་གསུངས་སོང་། དེ་དག་ནི་ཚཱ་རིག་གི་འཛོན་གྱི་མེད་དུ་མི་རུང་བ་ཡིན་པ་དང་། ཨ་རིའི་
ཚཱ་རིག་འཛོན་གྱི་ཚང་མར་དེ་དག་དེས་པར་དུ་འཚང་དགོས་ཀྱི་ཡོད་པའི་བཀའ་སློབ་གནང་།
གནད་དོན་དུག་པོ་དེ་དག་ལ་བརྟེན་ནས་པོད་ཀྱི་དཔེ་མཛོད་ཚཱ་རིག་ཤེས་བྱུང་གི་ཡོད་མེད་
ཀྱང་གསལ་ལོ་ཆགས་ཀྱི་རེད་ཅེས་བཀའ་གནང་། གནད་དོན་དུག་པོ་ནི་འདི་ལྟ་སྟེ་གཅིག་ཚཱ་
རིག་གི་ནང་དོན། གཉེས། ལྷ་མཚན་གྱི་སློབ་མཁན་མཐོ་གཏོང་ལྷ། གསུམ། རྩི་བའམ་དཀའ་
ངལ་ལ་གདོང་ལེན་བྱ་རྒྱ། བཞི། སུ་ཚཱ་མཉམ་རུབ་བྱས་ཏེ་བརྟག་དབུད་བྱ་རྒྱ། ལྷ། བརྟག་
དབུད་བྱས་པའི་གྲུབ་འབྲས་དང་ནང་དོན་སློབ་ལ་བསམ་ཞིབ་ཀྱིས་བགོ་སྤྱོད་བྱ་རྒྱ། དུག་ འགན་
འཁུར་ལེན་རྒྱ་བཅས་སོ།།

ང་ཚོར་འཕྲད་པའི་དཀའ་ངལ་དང་པོ་དེ་ནི་ཆན་ལགས་ཚཱ་གཉེས་ནས་སློབ་སྤྱུག་ཚཱ་སེ་གྱི་
སྤྱིའི་གོ་རྟོགས་དང་བྱེ་བྲག་ཚཱ་རིག་གི་གོ་རྟོགས། ཡང་སློབ་དཔུན་ཇིའི་སྐད་ཡིག་གི་གནས་ཚད་
བཅས་གང་འདྲ་ཡོད་མིན་མ་མཁྱེན་ཅང་འགོ་འཇུགས་ཇི་སྟར་དགོས་མིན་ཐད་དཀའ་ངལ་དངོས་
འབྲེལ་འཕྲད་པ་རེད། འོན་ཀྱང་ཉེན་རེ་བཞིན་ཚོད་དཔག་ཇི་བཟང་ཇི་བཟང་དུ་སྤྱིན་ཏེ་མཐར་
ཉེན་གསུམ་ཇེས་མང་ཉེན་གང་ཞིག་སློབ་དགོས་པའི་སློབ་ཚན་དེ་ཉེན་གཅིག་སྤོང་དུ་ག་སྤྱོད་འབྲེད་བྱུབ་
པ་བྱུང་སོང་། དུས་ལུན་བྱུང་བྱུང་དེའི་ནང་སྤྱིར་བཏང་ཚཱ་རིག་གི་གཞི་རིམ་གྱི་ཤེས་བྱ་ཡིན་
ཡང་སློབ་འཁྲིད་གནང་སྤངས་ཀྱི་འགྲོས་དེས་ཚཱ་རིག་གི་དོ་བོད་དང་བསམ་སློབ་གཏོང་སྤངས་ཇི་སྟར་
ཡིན་པ་དེ་དཔེ་མ་སྤྱོད་པའི་གསལ་ལོ་བྱུང་སོང་བསམ་བསམ་དེ་འདྲ་སློབ་ལ་གསུང་། ལྷག་པར་

དགེ་འདུན་པ་ཕལ་ཆེ་བས་དེ་སྐྱེ་ཚན་རིག་ཐོག་རྩ་བ་ནས་སློབ་སྦྱོང་གནང་མྱོང་མེད་པའི་དབང་དུ་
བཏང་ནས་སློབ་འབྲིང་གནང་བ་ལ་བརྟེན་ནས་དགེ་འདུན་པ་ཡིངས་རྫོགས་ལ་ཚན་རིག་གི་གོ་བ་
དང་ཚོར་བ་རྣམས་པོ་ཞིག་སྐྱེ་ཐུབ་པ་བྱུང་ཡོད་སྟེ། དགེ་འདུན་པ་རྣམས་ལོ་མང་རིང་ཚོས་སྤྲོད་ཀྱི་
ཀྱི་སློབ་ཚན་གཏོང་བ་ལ་མི་རྣམས་ཅིག་སློབ་སྦྱོང་གནང་ཚེར་བ་མིང་ཅང་སྐྱད་སྐྱུར་གྱི་དཀའ་ངལ་
ཡོད་པ་ཅུ་ལས་ཞང་དོན་ལ་དེ་ཅུ་ལོ་ལོ་མི་ཐུབ་པའི་དཀའ་ངལ་མེད་པ་ལྟ་བུར་སྤྱང་།

ཟབ་སྦྱོང་གི་ནང་དོན་སྐོར་ལ་ཚོག་ཁ་གསལ་གྱི་ལུས་ལྟ་ན། འགྲུལ་བསྐྱོད་སྐོར་ལ་སློབ་འབྲིང་ནན་
པོ་ཞིག་གནང་ཡོད། དེ་ཡི་ནང་ལ་རྒྱང་ཚད་དང་། དུས་ཚོད། མགྲོགས་ཚད་བཅས་ཀྱི་ཐོག་ལ་
དམིགས་བསལ་གྱི་བརྟག་དབྱེད་མང་པོ་བྱེད་བརྟུག་སྟེ་ད་ཆ་སློབ་མ་ཚང་མས་བརྟག་དབྱེད་ཞིབ་
འཇུག་མེད་པར་ཚན་རིག་སློབ་སྦྱོང་བྱེད་རྒྱ་མེད་པ་ལྟ་བུའི་ཚོར་སྣང་བྱུང་ཡོད་པ་མ་ཟད་དེ་ནི་ཚན་
རིག་གི་རྣམ་ཐང་གལ་ཆེ་བོས་དེ་ཡིན་པ་རེད། འཛིན་གྱི་ཕྱི་རུ་བསྐྱོད་དེ་ཅན་ལགས་དང་སློབ་
མ་ཐུན་མོང་ནས་སྐྱ་ཡི་མགྲོགས་ཚད་འཇུག་ཐུབ་པ་བྱུང་ཡོད།

འགྲུལ་བསྐྱོད་བྱེད་བཞིན་པའི་དངོས་པོ་གཅིག་གི་མགྲོགས་ཚད་འཚོལ་དགོས་ན། མན་ངག་
འདི་ཉིད་ལེད་སྦྱོང་གཏོང་དགོས་པ་ཡིན། དེ་ཡང་། མགྲོགས་ཚད་ནི་རྒྱང་ཚད་དུས་ཀྱིས་བསོས་
པ་དེ་ཡིན། ཐབས་ལམ་འདི་ཡི་བརྒྱུད་ནས་ད་ཆ་སློབ་མ་རྣམས་ནས་འགྲུལ་བསྐྱོད་བྱེད་བཞིན་
པའི་དངོས་པོ་གང་ཡང་རུང་བ་ཞིག་གི་མགྲོགས་ཚད་ལས་སྐོར་པར་འཚོལ་ཐུབ་པ་ཆགས་ཡོད། འོན་
ཀྱང་རྒྱང་ཚད་དང་དུས་ཚོད་ཏག་ཏག་མ་བྱུང་ན་མགྲོགས་ཚད་ཏག་ཏག་འཚོལ་མི་ཐུབ་པ་ཡིན།
དེས་ན་རྒྱང་ཚད་དང་དུས་ཚོད་ཏག་ཏག་ཡིན་མིན་གང་འདྲ་བརྟེན་དགོས་རེད་ཟེར་ན། བརྟག་དབྱེད་
ལན་གཅིག་མིན་པར་ཡང་ནས་ཡང་དུ་བྱེད་དགོས་པ་དང་། ད་དུང་གལ་ཏེ་མི་འདྲ་བ་བྱུང་ན་དེ་
དག་གི་ཆ་སྟོང་མས་དེ་འཚོལ་དགོས་པ་ཚན་རིག་པའི་ལུགས་ཡིན། གལ་ཏེ་བརྟག་དབྱེད་མ་ཁམ་
ཚན་རིག་པ་བརྒྱ་ཡོད་ན། ཚན་རིག་པ་བརྒྱ་ཆ་དགུ་བརྒྱ་ལོ་དགུར་འབྲས་བུ་གཅིག་པ་དང་གཅིག་
ལོས་ལ་འབྲས་བུ་དེ་ལས་ཐ་དད་པ་ཞིག་བྱུང་ཡོད་ན་བརྒྱ་ཆ་གཅིག་པོ་དེར་ནོར་བ་རེད་ཅེས་ན་མ་
ཡང་མི་བརྗོད་པ་ཡིན། དེ་བཞིན་བརྒྱ་ཆ་གོ་དགུའི་འབྲས་བུ་དེར་ཡང་ནོར་མེད་ཅེས་ཀྱང་མི་བརྗོད་
པ་ཡིན། གང་ཞིག་བརྗོད་དགོས་པ་དེ་ནི་ཕལ་ཆེར་བརྒྱ་ཆ་གཅིག་གི་འབྲས་བུ་དེ་ནོར་བ་ཡིན་གྱི་
རེད། དེ་བཞིན་ཕལ་ཆེར་བརྒྱ་ཆ་གོ་དགུའི་འབྲས་བུ་དེ་འགྲིགས་པ་ཡིན་གྱི་རེད་ཅེས་ཟེར་བ་ཡིན།
ཚན་རིག་ནང་དེ་སློན་ནས་རྣམ་གཞག་གཏན་ལ་ཕབ་ཟེན་པ་ཞིག་ལ་སངས་རྒྱས་ཀྱི་བཀའ་རྒྱ་བུའི་
ཚད་མ་ནམ་ཡང་ཁས་མི་ལེན་པ་ཡིན། འབྱུང་འགྱུར་གྱུ་བ་དོན་གསུམ་པའི་ཉེར་ལེན་ལ་བརྟེན་
ནས་སྐྱ་མ་གང་ཞིག་རྒྱ་མཚན་གྱི་ཐོག་ནས་འདོར་དགོས་བྱུང་ན་སྤང་བ་རྣམས་ཏོག་རྩ་བ་ནས་མི་བྱེད་

པ་ཡིན། དེ་བཞིན་རྣམ་གཞག་རྣམས་སྐྱབ་བྱེད་ཀྱི་རྗེས་སུ་འབྲངས་དགོས་པ་ལས་ཚེན་པོ་དང་
མཐོ་པོའི་གསུང་ཡིན་པའི་རྒྱ་མཚན་རྣམས་ཡང་མི་བྱེད་པ་ཡིན།

གོང་དུ་བཀོད་པའི་མན་ངག་དེ་ལས་ང་ཚོས་མགྲོགས་ཚད་འཚོལ་བྱུང་གི་ཡོད་ཅང་། རྣམ་
ཞིག་མགྲོགས་ཚད་དང་དུས་ཚོད་ཤེས་ན་རྒྱུ་ཚད་དམ་དངོས་པོ་གཉིས་ཀྱི་བར་ཐག་དེ་ཡང་རྗེད་
བྱུང་པ་ཡིན། དེ་བཞིན་རྒྱུ་ཚད་དང་མགྲོགས་ཚད་ཤེས་ཀྱི་ཡོད་ན་དུས་ཚོད་འཚོལ་བྱུང་པ་ཡིན།
དཔེར་ན་བཞུགས་སྐར་རྣམས་ལྡི་ལི་བར་བར་ཐག་རིང་བྱང་ངམ་རྒྱུ་ཚད་གི་ལོ་མི་ཉར་ ༥༣༠ ཡོད་
པ་དང་མོ་ཉ་གཅིག་གིས་དུས་ཡུན་ཚུ་ཚོད་ ༡༦ འཁོར་གྱི་ཡོད་ན། མགྲོགས་ཚད་ཀྱི་གོང་གསལ་
མན་ངག་ལེད་སྲོད་བྱས་ཏེ་མོ་ཉའི་མགྲོགས་ཚད་ནི་གི་ལོ་མི་ཉར་ ༥༣༠ ཚུ་ཚོད་བརྒྱ་གཉིས་
ཀྱིས་བགོས་ཏེ་ ༤༠ རྗེ་མོ་ཉ་དེ་ཚུ་ཚོད་གཅིག་ནང་གི་ལོ་མི་ཉར་ ༤༠ བསྐྱོད་པ་ཡིན་ཞེས་
བརྗོད་བྱུང་པ་ཡིན།

ཚན་རིག་གི་བརྟག་དཔྱད་ཞིབ་འཇུག་ནང་བརྟག་པ་མཐའ་བཟུང་གི་ཚོད་དཔག་གི་ཉ་ཏུ་གལ་
ཚེན་པོ་ཡིན། རང་ཉིད་ལ་བརྟག་པ་མཐའ་བཟུང་གི་ཚོད་དཔག་མེད་ན་བརྟག་དཔྱད་ཞིབ་འཇུག་
འགོ་འཇུགས་བྱེད་མི་བྱུང་པ་ཡིན། རང་ཉིད་ལ་བརྟག་པ་མཐའ་བཟུང་གི་ཚོད་དཔག་གམ་ཐང་
ཚད་ཅིག་ཡོད་ན་དེ་ཉིད་བརྟག་དཔྱད་བྱེད་བྱུང་བར་དངོས་སུ་བརྟག་དཔྱད་བཀོད་སྒྲིག་བྱེད་དགོས་
པ་ཡིན། བརྟག་དཔྱད་བཀོད་སྒྲིག་བྱེད་པར་བརྟག་དཔྱད་ལ་དགོས་པའི་ཚན་རིག་གི་ཡོ་བྱེད་རྣམས་
དགོས་པ་ཡིན། དཔེར་ན་དུས་བཀག་ཚུ་ཚོད་ལྟ་བུའོ། །ཚན་རིག་གི་ཞིབ་འཇུག་གུལ་འབྲས་ཚང་
མ་མཐའ་མར་ཨང་གི་འོ་ཐོག་ཏུ་གཏན་ལ་འབབས་དགོས་ཀྱི་ཡོད་ན་དེང་རབས་ཚན་རིག་སློབ་སྦྱོང་
གནང་བར་ཨང་ཚུ་མ་མི་མེད་ཐབས་མེད་པ་ཡིན། ཨ་རིའི་ཚན་རིག་ཚན་ལགས་ནས་ཉིན་མཐའ་
མར་བཀའ་སློབ་གནང་བའི་སྐབས་སུ་རྒྱུ་ལ་སྤྲོགས་པའི་ཚན་རིག་སྦྱོང་བར་ཨང་ཚུ་མ་གལ་ཚེན་པོ་
ཡིན་ཅང་དགེ་འདུན་པ་རྣམས་ནས་ཨང་ཚུ་སྦྱོང་སྦྱོང་གནང་རོགས་ཞེས་འདོད་སྐྱུལ་ཡང་ནན་
པོ་གནང་མོང་།

སློབ་ཚན་གཞན་ཞིག་ནི་རྒྱལ་ཕྱན་གྱི་འགྲུལ་བསྐྱོད་སྐོར་ཡིན། དངོས་པོ་ཐམས་ཅད་རྒྱལ་
ཕྱན་ལས་གྲུབ་པ་ཡིན། རྒྱལ་ཕྱན་རྣམས་ཉུག་ཏུ་བསྐྱོད་དེ་གནས་པ་ཡིན། འཇམ་གླིང་འདི་ན་
ཅ་རྗེས་བརྒྱ་སྐོར་ཞིག་ཡོད་ཅིང་། དེ་དག་རེ་རེ་ལ་རིགས་གཅིག་པའི་རྒྱལ་ཕྱན་མང་ཉུང་གི་བྱུང་
པར་ཡོད་པ་ཡིན། ཅ་རྗེས་རྒྱུང་གོས་དེ་ནི་ཡང་རྒྱུང་ཡིན། ཡང་རྒྱུང་གི་རྒྱལ་ཕྱན་ལ་པོ་རོ་ཉོན་
རྗེ་མོ་རྒྱལ་གཅིག་དང་ཨི་ལེག་ཏོ་རོན་རྗེ་མོ་རྒྱལ་གཅིག་ལས་མེད། རང་རེར་གིན་ཏུ་མཁོ་བའི་
སྲིག་འཛིན་རྒྱུང་དེ་ཡང་ཅ་རྗེས་གཅིག་ཡིན། དེ་ལ་མོ་རྒྱལ་བརྒྱུད་དང་མོ་རྒྱལ་བརྒྱུད་ཡོད། དེ་

བཞིན་རིན་ཚེན་དང་པོ་གསེར་དང་དདུལ་སོགས་ཅུ་རྗེས་ཡིན་ཡང་དོ་རྗེ་ཕ་ལམ་སོགས་ནི་ཅུ་རྗེས་
མིན། དབྱིན་སྐད་དུ་ཅུ་རྗེས་ལ་ཨེ་ལི་མེན་ཏེ་ཟེར། རྩལ་ཕྱན་གཉིས་སམ་གཉིས་ལས་མང་བ་
འདུས་པ་ལ་འདུས་རྗེས་ཟེར། དཔེར་ན་རྒྱ་ལྟ་བུ་ལོ། །དབྱིན་སྐད་དུ་འདུས་རྗེས་ལ་མོ་ལི་ལྷུལ་
ཟེར། རྒྱའི་འདུས་རྗེས་ལ་ཡང་རྒྱུད་གི་རྩལ་ཕྱན་གཉིས་དང་སློག་འཛིན་རྒྱུད་གི་རྩལ་ཕྱན་གཅིག་
ཡོད་པ་ཡིན། རྒྱ་མཚན་འདི་ལ་བརྟེན་ནས་རྒྱའི་ཉལ་ས་སུ་ H_2O འདི་ལྟར་བྲིས་པ་ཡིན། རྩལ་
ཕྱན་གྱི་རང་བཞིན་ནི་གཅིག་ནས་ཉལ་དུ་ཕན་ཚུན་རྒྱ་བ་དང་། གཉིས་ནས་སོ་རྩལ་སོ་རྩལ་ཡང་
ན་མོ་རྩལ་མོ་རྩལ་རིགས་གཅིག་པ་ཡིན་ན་ཕན་ཚུན་གཅིག་གིས་གཅིག་ཕྱུང་པ་ཡིན། དེ་ལས་སློག་
སློ་སོ་རྩལ་དང་མོ་རྩལ་རྣམས་རིགས་མི་གཅིག་པ་ཡིན་ཅེང་ཕན་ཚུན་གཅིག་གིས་གཅིག་ལ་མདུན་
འཐེན་བྱེད་པ་ཡིན།

ལམ་གཟུགས་ཐམས་ཅད་ནི་རྩལ་ཕྱན་ལས་གྲུབ་པ་ཡིན། གལ་ཏེ་འཇིག་རྟེན་ཆགས་འཇིག་
གི་སྐབས་སུ་ཚན་རིག་གི་ཤེས་བྱ་གཅིག་མ་གཏོགས་ཡོངས་རྫོགས་མེད་པར་འགྱུར་བ་ཡིན་ན་མི་
རབས་རྗེས་མའི་སློག་ཆགས་རྣམས་སུ་ཚེག་ཁ་གས་ཤིག་གི་ནང་ལ་འགྲེལ་བཤད་བྱེད་པ་ཡིན་ན་
འགྲེལ་བརྗོད་ག་རེ་དགོས་སམ། ངའི་(Richard P. Feynman) ཡིད་ཆེས་ནི། རྩལ་ཕྱན་
ལ་སློབ་པའི་བརྟེན་པ་མཐའ་གཟུང་གི་ཚོད་ལྟ་དེ་ཡིན། དེ་ཡང་དངོས་པོ་ཐམས་ཅད་རྩལ་ཕྱན་
ལས་གྲུབ་པ་དང་། རྩལ་རྒྱུད་དུ་རྣམས་ཕན་ཚུན་ལུ་མཐུད་ནས་འགྲུལ་བསྐྱོད་བྱེད་པ་དང་། གལ་
ཏེ་ཕན་ཚུན་རྒྱུད་ཚད་ཏོག་ཅོམ་ཡོད་ན་ཕན་ཚུན་མདུན་འཐེན་བྱེད་པ་དང་། གལ་ཏེ་ཕན་ཚུན་མཉམ་
དུ་བཅོར་བ་ཡིན་ན་ཕན་ཚུན་འཕྲུད་པ་ཡིན། གལ་ཏེ་བྲིད་ནས་འཆར་སློ་ཏོག་ཅོམ་སྲེལ་ཏེ་བསམ་
སློ་གཏོང་ཆེ་ཚོག་སྐྱབ་གཅིག་པུ་འདི་ལི་ནང་དུ་འཇིག་རྟེན་ཁམས་ཀྱི་སྐོར་ལ་གནས་ཚུལ་མང་པོ་
ཞིག་ཡོད་པ་མཐོང་གི་རེད།

འཇིག་རྟེན་ན་ཡོད་པའི་དངོས་པོ་ཐམས་ཅད་ལ་སློག་མེད་པའི་གནས་སྐབས་ཤིན་ཏུ་དཀོན་
པ་ཡིན། སློག་ཅེས་པ་དེ་ཡང་ཚན་རིག་གི་ཐོག་ནས་བཤད་ན་དངོས་པོ་གཅིག་གི་ནང་དུ་རྩལ་ཕྱན་
བཤང་བ་ལས་འདས་པ་ཡོད་པ་རྣམས་རིགས་མི་གཅིག་པའི་གནས་སྐབས་སུ་ཕན་ཚུན་མདུན་འཐེན་
བྱེད་པ་ལ་བརྟེན་ནས་བྱུང་བ་ཡིན་པ་བཤད་ཀྱི་ཡོད། སློག་དང་འགྲེལ་བའི་གཞི་རྩའི་གནད་དོན་
དགུ་ནི། ༡ རང་བྱུང་འཇིག་རྟེན་གྱི་ཁམས་འདིའི་ནང་དངོས་པོ་ཕལ་མོ་ཆེ་སློག་ལས་གྲུབ་པ་
ཡིན། ༢ སློག་ནི་རིགས་གཉིས་ལས་བྱུང་བ་ཡིན། ༣ སོ་སློག་ལ་སོ་རྩལ་དང་། ༤ མོ་སློག་
ལ་མོ་རྩལ་ཟེར། ༥ རིགས་མི་ཐུན་པའི་སློག་ལ་ཕན་ཚུན་མདུན་འཐེན་དང་། རིགས་མཐུན་
པའི་སློག་གིས་གཅིག་གིས་གཅིག་ཕྱུང་པ་ཡིན། ༦ དངོས་པོ་གཉིས་ཀྱི་བར་དུ་རིང་ཚད་ཅིག་

ཡོད་པའི་བརྒྱུད་ནས་སློབ་གྲིལ་དང་འབྲེལ་བའི་གྲུགས་ཤིག་སླེ་བ་ཡིན་ལ། ངར་འབྲེལ་སྤེལ་དངོས་པོ་དེ་གཉིས་
 ཀྱི་བར་དུ་སློབ་སྦྱོང་གི་གྲུགས་ཤིག་ཡིན། ༥ སྤྱིར་དངོས་གཟུགས་ཤིག་གི་སློབ་གྲིལ་གནས་སྤངས་
 རི་བཏང་སློབ་སྦྱོང་པ་ཡིན། དེའི་གོ་དོན་ནི་ 1+ ༥ = 1- ཡོད་པ་དེ་ཡིན། ༦ སྤྱིར་བཏང་མོ་
 རུལ་རྒྱུས་པ་མཚན་ལྟར་བསྐྱོད་པ་དང་ཕོ་རུལ་རྒྱུས་པ་གཞན་སླེ་ཡོད་པ་ཡིན། ༧ སྤྱིར་རུས་འབྲེལ་
 སམ་བུ་བ་གཅིག་ལྷགས་པར་མོ་རུལ་རྒྱུས་པོ་རུལ་དེ་ལས་ཀྱང་བསྐྱོད་བྱས་ཏེ་བཏང་སློབ་སྦྱོང་གི་
 གྲུགས་སྤངས་དེར་འབྲེལ་བ་ཞིག་གཏོང་དགོས་པ་ཡིན། ༨ སློབ་གྲིལ་དང་འབྲེལ་བའི་ལོངས་
 རྒྱུ་གས་ཉར་ཚགས་བྱས་ཏེ་ཡོད་པ་རེད། ༩ ཚོས་གནས་གཅིག་ནས་གཞན་དུ་སློབ་གྲིལ་དང་འབྲེལ་
 འགོ་གི་ཡོད་པ་རྙེད་བྱས་པ་ཡིན། ཡིན་ནའང་ང་ཚོས་སློབ་གྲིལ་དང་འབྲེལ་བའི་ལོངས་པ་བཟོ་གི་ཡོད་
 པའི་ཡོད་ཆེས་བྱེད་ཀྱི་མེད། ༡༠ སློབ་ཀྱི་དངོས་པོ་ནི་རྒྱ་ཆ་གང་ཞིག་བརྒྱུད་སློབ་དང་བསྐྱེད་
 པའི་རུལ་རྒྱུས་པ་མཚན་ལྟར་བསྐྱོད་བྱས་པ་དེ་ལ་ཟེར་བ་ཡིན། སློབ་གྲིལ་བམེད་པའི་དངོས་པོ་ནི་
 རྒྱ་ཆ་གང་ཞིག་བརྒྱུད་ནས་སློབ་གྲིལ་དང་འབྲེལ་བའི་རྒྱ་ཆ་ཡོད་པ་ལ་ཟེར་བ་ཡིན། གོང་
 གསལ་གནད་དོན་དགུ་པོ་ལ་བརྟེན་ནས་ཚན་རིག་ནས་བཤད་པའི་སློབ་གྲིལ་སྤོར་ལ་ངོ་སློབ་ལེགས་
 པོ་ཞིག་བྱུང་བ་ཡིན། ཚན་རིག་གི་ལྷ་བཟང་མཚན་ཉིད་ནི་ཕལ་ཆེར་གཤམ་དུ་བཞག་པ་དེ་ཡིན།
 ཤེས་བྱ་ཚང་མར་བརྟག་པ་བྱ་བྱུ་དེར་བརྟག་དཔུང་ཟེར། ཚན་རིག་གི་བདེན་པའི་ཐག་གཅོད་ཀྱི་
 ཐབས་ལམ་ནི་བརྟག་དཔུང་ཡིན། ཡིན་ནའང་ཤེས་བྱའི་འབྲུང་ཁུངས་གང་རེད། བྱུ་བོན་གང་
 ཞིག་བརྟག་པ་བྱེད་དགོས་པ་རྒྱུས་གང་ནས་འོང་བ་ཡིན་ནམ། བརྟག་དཔུང་དེ་ཚོས་བྱུ་བོན་
 འཚོལ་བ་ལ་ཕན་ཐོགས་དང་ཡང་ན་ལམ་སློབ་ཀྱི་བདེ་ཞིག་སློབ་ཀྱི་ཡོད་དམ། ལམ་སློབ་ཀྱི་བདེ་
 དེ་དག་ལས་རིགས་འགྲེལ་གཏོང་བ་ལ་ང་ཚོར་རྣམ་ཏེ་ག་བྱ་སླེན་པོ་དགོས་པ་ཡིན། དཔེར་ན་སློབ་
 རྒྱུ་པོ་དང་སྤྱི་བས་བདེ་པོ་དེ་དག་གི་བརྒྱུད་རིམ་ཁྱད་མཚན་པོ་རྣམས་ཚོད་དཔག་བྱེད་པ་ལ་ཡང་ནས་
 ཡང་དུ་བརྟག་དཔུང་བྱས་ཏེ་ཚོད་དཔག་ཏག་ཏག་ཅིག་རྙེད་དགོས་པ་ཡིན། རྣམ་ཏེ་ག་གི་འཆར་
 སློབ་བརྒྱུད་རིམ་དེ་ཉིད་ཤིན་ཏུ་དཀའ་ལས་ཁག་པོ་ཡོད། དེ་འདྲ་སོང་ཅང་དངོས་ཁམས་ཚན་རིག་
 རང་དངོས་སུ་བརྟག་དཔུང་བྱེད་མཁན་གྱི་དངོས་ཁམས་ཚན་རིག་པ་ཁག་ཅིག་དང་དངོས་སུ་བརྟག་
 དཔུང་མི་བྱེད་མཁན་གྱི་ཚན་རིག་པ་བཅས་ཁག་གཉིས་ཡོད། སྤྱི་མས་བརྟག་དཔུང་བྱེད། རྣམ་
 ཏེ་ག་གི་འཆར་སློབ་སྤེལ། རྒྱ་མཚན་གྱིས་བསམ་སློབ་བཏང་། དེ་ནས་ཚོད་དཔག་བྱེད་པ་ཡིན། སྤྱི་
 མས་རྣམ་ཏེ་ག་གི་འཆར་སློབ་སྤེལ་ཏེ་རྒྱ་མཚན་གྱི་ཐོག་ནས་བྱུ་བོན་གསལ་པ་འཚོལ་བྱེད་ཚོད་དཔག་
 བྱེད་པ་ཡིན།

ང་ཚོས་རང་གྲུང་ཁམས་ཀྱི་གྲུབ་དོན་ནམས་ཚོད་དཔག་རེད་ཅེས་བཤད་ཡོད། དང་པོ་ང་
ཚོར་ནོར་འབྲུལ་ཅན་གྱི་གྲུབ་འབྲས་དང་དེ་ནས་ནོར་འབྲུལ་མེད་པའི་ཉེ་མཚུངས་གྲུབ་འབྲས་ཤིག་
ཐོབ་པ་ཡིན། ད་བརྟུན་དཔུང་ཅིག་ནོར་འབྲུལ་གང་འདྲ་སེའོང་སྲིད་ཀྱི་རེད། དང་པོ་རྒྱུང་ཚོགས་
ཅིག་དཔེར་མཚོན་ན། ལྷོད་རང་གིས་མ་ཤེས་པའི་ཐོག་ནས་གལ་ཏེ་འབྲུལ་ཆས་ལ་སྦྱོན་ཞུགས་
ཡོད་ན་བརྟུན་དཔུང་ལ་ནོར་འབྲུལ་ཡོང་གི་རེད། ཡིན་ནའང་འདི་ཚོ་བརྟུན་དཔུང་གྲས་ནས་ལམ་
སེང་བཟོ་བྱུང་གི་རེད། འབྲུལ་ཆས་ལ་སྦྱོན་ཡོད་པ་དེར་བཟོ་བཅོས་རྒྱབ་ཚར་བའི་རྗེས་སུ་ནོར་
འབྲུལ་གང་འདྲ་སེའོང་སྲིད་ཀྱི་རེད་དམ། རང་ངོས་ནས་ཚད་ཏག་ཏག་བརྒྱབ་མ་བྱུང་ནའང་ནོར་
འབྲུལ་ཡོང་གི་རེད།

དངོས་པོ་གཅིག་གི་ཕྱི་ཚད་ནམ་ཡང་མི་འགྱུར་བ་ཡིན། ལཱ་ཏུ་གཅིག་སྐྱོར་བ་བསྐྱོར་བའི་
གནས་སྐབས་དང་མ་བསྐྱོར་བའི་གནས་སྐབས་གཉིས་ཀའི་སྐབས་སུ་ཕྱི་ཚད་གཅིག་པ་ཡིན། ཕྱི་
ཚད་ནི་མཁྱོགས་ཚད་ལ་རྩོམ་མེད་ཀྱིས་འགྱུར་བ་མེད་པའི་བརྟུན་པོ་ཞིག་རེད་ཅེས་པའི་གྲུབ་དོན་
གཅིག་གསུང་གཏོད་བྱུང་བ་རེད། གྲུབ་དོན་དེ་ད་ཆ་ནོར་བ་ཡིན་པ་ཤེས་ཀྱི་ཡོད། ལྷན་ཚད་
འཕམ་བ་དང་ཆབས་ཅིག་ཕྱི་ཚད་ཀྱང་མང་དུ་འགྲོ་བ་ཡིན། ཡིན་ནའང་ཕྱི་ཚད་འཕམ་ཚད་ཀྱི་
འགྱུར་བ་མངོན་པ་ལ་འོད་ཀྱི་སྐྱུར་ཚད་དང་ཉེ་བ་ལྟ་བུའི་སྐྱུར་ཚད་ཅིག་དགོས་པ་ཡིན། བདེན་
པའི་གྲུབ་དོན་གཅིག་ནི། གལ་ཏེ་དངོས་པོ་ཞིག་སྐར་ཆ་གཅིག་གི་ནང་མེ་ལེ་བརྒྱ་ཐམ་པ་ལས་ཉུང་
པའི་མཁྱོགས་ཚད་ཡོད་ན་དངོས་པ་དེ་ས་ལ་གཅིག་ཏུ་བགོས་པའི་ཆ་གསུམ་གཅིག་གི་ནང་ཕྱི་ཚད་
མི་འགྱུར་བའི་བརྟུན་པོ་ཡོད། ཚོད་དཔག་གི་ནམ་པ་འགའ་ཞིག་ཏུ་འདི་ཉིད་གྲུབ་དོན་ཡང་དག་
གཅིག་ཡིན། དེར་བརྟུན་དངོས་སུ་ལག་ལེན་བསྟར་བའི་སྐབས་སུ་གྲུབ་དོན་གསུང་བ་འདི་ཡིས་
མངོན་གསལ་དོད་པོའི་ཁྱད་པར་མི་བཟོ་བ་ཡིན། འདི་ཡིན་མིན་གཉིས་ཀ་སྲིད་པ་རེད། སྐྱུར་
བཏང་མཁྱོགས་ཚད་ཀྱི་སྐབས་སུ་ཁྱད་པར་འདི་ཉིད་སྤང་མེད་དུ་བཞག་ན་འགྲིགས། ཚོད་དཔག་
ལག་པོ་ཞིག་གི་ཚེད་དུ་འགྱུར་བ་མེད་པའི་ཕྱི་ཚད་ཀྱི་གྲུབ་དོན་དེ་བཅད་སྦྱོང་གཏོད་བྱུང་བ་ཡིན། ཡིན་
ནའང་མཁྱོགས་ཚད་མཐོ་པོའི་སྐབས་སུ་ང་ཚོ་ནོར་བ་ཡིན། རི་ཅམ་མཁྱོགས་ཚད་མཐོ་བ་འགྲོ་
བ་དེ་ཅམ་གྱིས་ནོར་བ་མང་བ་ཡོང་གི་ཡོད། མཐའ་དོན། ཚོད་དཔག་གི་གྲུབ་དོན་འདི་ནི་ལྟ་བུའི་
ཐོག་ནས་བཤད་ན། ང་ཚོ་ཆ་ཚད་བཞིན་ཡོད། ཕྱི་ཚད་ཀྱི་འགྱུར་བ་ནི་དོག་ཅམ་མ་གཏོགས་
མེད་ནའང་ང་ཚོའི་འཇིག་རྟེན་ཁམས་ཐོག་སྤང་ཚུལ་གྱི་རི་མོ་དེ་འགྱུར་བ་གཏོང་དགོས་པ་ཡིན།
འདི་ཚོ་ནི་གྲུབ་དོན་གྱི་རྒྱབ་ཏུ་ལྟ་བ་དང་བསམ་ཚུལ་ལ་མཚན་དེ་ཚོ་ཡིན། སྐབས་རེ་འགྱུར་བ་
རྒྱུ་དུ་དེ་ཚོ་ལའང་ང་རང་ཚོའི་བསམ་ཚུལ་གཏོང་བཟུང་གཏོང་དགོས་པ་ཡིན།

ང་ཚོས་དང་པོ་གང་སློབ་དགོས་པ་རེད། ང་ཚོས་ཡང་དག་པ་གང་ཞིག་འདྲིས་སྤོང་མེད་པའི་
བྱུང་མཚར་པོ་དང་བསམ་ཚུལ་དཀའ་ལས་ཁག་པོ་དེ་ཚོ་སློབ་དགོས་པ་རེད་དམ། དཔེར་ན་སློབ་
གྲུབ་ཀྱི་ལྷ་བ་དང་། རྣམ་མཁའ་དང་དུས་ཀྱི་སྤྱོད་ལུགས་བཞིའི་ངོས་ལ་སོགས་པ་རེད་དམ། འོན་
ཀྱང་བསམ་ཚུལ་དཀའ་ལས་ཁག་པོ་དེ་ཚོ་དང་འབྲེལ་མེད་ཀྱི་བ་དང་པོ་དེ་ནི་ངོ་མཚར་ཆེ་བ་དང་
དགོད་བྱོ་བ་ཡོད་པ་ཡིན། ཡིན་ནའང་གཉེས་པ་དེ་ཤེས་སླུ་བ་ཡོད། བསམ་ཚུལ་གཉེས་པ་དེ་ཤེས་
པ་ལ་འདི་ཉིད་གོམ་པ་དང་པོ་ཡིན། གནད་དོན་འདི་དངོས་ཁམས་ཚན་རིག་སློབ་སྦྱོང་གྲེང་པའི་
སྐབས་སུ་ཡང་ནས་ཡང་དུ་ཡོང་གི་ཡོད། དུས་ཚོད་གཞན་དང་གཞན་དུ་ཐབས་ལམ་གཞན་བཅོལ་
དགོས་པ་ཡིན། ཡིན་ནའང་རིམ་པ་རེ་རེའི་སྐབས་སུ་གང་ཤེས་པ་དེ་ཡག་པོ་ཞིག་ངོ་འཕྲོད་པ་དང་
ཇི་ཅམ་ཉག་ཉག་ཡིན་པ་ཤེས་སྲུབ་པ་འདི་གཉེས་གཞན་དང་འབྲེལ་བའི་ལྷར་ཡོད་མེད་བཅས་ཀྱི་
ཐོག་ནས་ང་ཚོས་མང་དུ་སྦྱོང་བའི་སྐབས་སུ་འགྲུར་བ་ག་རེ་ཡོད་མེད་བཅས་ཤེས་དགོས་པ་ཡིན།

སྤྱི་སྒྲིལ་རེ་འདུན་མེད་ལམ་ཟབ་སྦྱོང་འདི་ཡི་སྐབས་སུ་དཀའ་ངལ་ཆེ་ཤོས་གཅིག་ནི་ཚན་ལགས་
རྣམས་གཉེས་ནས་བོད་རྒྱུ་མི་མཁུན་པ་དང་སློབ་སྦྱོང་རྣམས་ནས་དབྱིན་ཇིའི་རྒྱུ་ཡིག་གོ་བརྟེན་འཕྲོད་
ངོས་ཤིག་མེད་པ་དེ་ཡིན། དེས་ན་ཨ་རིའི་ཚན་རིག་ཚན་ལགས་ནས་ཡང་ན་དགོ་ཚུལ་གྱིས་བོད་
རྒྱུ་སྦྱོང་དགོས་པ་དང་། ཡང་ན་སློབ་སྦྱོང་རྣམས་ནས་དབྱིན་ཇི་སྦྱོང་དགོས་པ་ཡིན་ཞེས་བཀའ་
གནང་སྲིད། ཨ་རིའི་ཚན་རིག་དགོ་ཚུལ་བོད་རྒྱུ་སྦྱོང་དགོས་ཡོད་ཅེས་བརྟེན་ན་དེ་ནི་ཁས་ལེན་
ཞུ་སྲུབ་པ་ཞིག་རེད་དམ་གྱི་མི་འདུག དེ་བཞིན་སློབ་སྦྱོང་ཚང་མས་དབྱིན་ཇིའི་རྒྱུ་ཡིག་གོ་བརྟེན་
འཕྲོད་ངོས་སྦྱོང་དགོས་ཞེས་བརྟེན་ནའང་དུས་ཚོད་ཀྱི་དབང་གིས་ཁས་ལེན་ཞུ་སྲུབ་ཀྱི་ཁག་པོ་ཡིན།
དཀའ་ངལ་དེ་གཉེས་སངས་པ་ལ་ཡང་ན་ནི་དབྱིན་ཇི་ཤེས་མཁུན་སློབ་སྦྱོང་གྱུར་གྱུར་ཟབ་སྦྱོང་དེ་
རིགས་ལ་བརྟེན་དགོས་པ་ཡིན། ཡང་ན་ནི་ཚན་རིག་དགོ་ཚུལ་བོད་ཡིག་དང་བོད་རྒྱུ་ཤེས་མཁུན་
གཅིག་གདན་འདྲན་ཞུ་དགོས་པ་ཡིན།

དཀའ་ངལ་གཞན་ཞིག་ནི་ཚན་རིག་གི་ནང་དོན་ལ་རིམ་གྱིས་ཞུགས་པའི་སྐབས་སུ་ཨང་ཕྱིས་
ཀྱི་ལས་ཀ་མང་དུ་མང་དུ་འགྲོ་གི་ཡོད་པ་རེད། དེར་བརྟེན་ཚན་རིག་གི་ཟབ་སྦྱོང་དེའི་སྡོམ་འགྲོར་
ཨང་ཕྱིས་ངེས་པར་དུ་སློབ་འབྲིང་ཞུ་དགོས་ཀྱི་ཡོད་པ་འདྲ། གོང་གསལ་དཀའ་ངལ་དེ་ཚོ་དཀའ་
ངལ་དེ་ཅམ་མེད་པའི་ཐོག་ནས་སེལ་མི་སྲུབ་པ་དེ་འདྲ་གང་ཡང་མིན། དཔེར་ན། གལ་སྲིད་གོ་
སྤྱི་གཚོགས་ཚུང་ནས་སློབ་མ་བརྟུ་རུབ་བྱས་པའི་སྐབས་སུ་དགོ་འདུན་པ་གང་ཞིག་ནས་གཞི་རིམ་
ཀྱི་འཛིན་གྲུབ་ཀྱི་ཐོན་ཐེངས་པ་དང་། ཡང་ན་དེ་དང་མཉམ་པའི་དབྱིན་ཇི་དང་ཨང་ཕྱིས་ཀྱི་

གནས་ཚད་ཡོད་པ་ཞིག་ཅིག་བསྟུ་རུ་བ་བྱས་པ་ཡིན་ན་གོང་གསལ་དཀའ་ངལ་རྣམས་རང་བཞིན་གྱིས་ཞིར་འགོ་བཙུག་།

རྒྱ་དུ་ནས་བོད་ཡིག་ཐོག་ཚན་རིག་ཤེས་བྱ་སློབ་རྒྱ་དཀོན་པ་དེ་ཡང་དཀའ་ངལ་ཞིག་ཆགས་ཡོད། ཚན་ལགས་རྣམ་གཉིས་ནས་བོད་ཡིག་ཐོག་ཚན་རིག་གི་དུས་དེབ་འདྲ་བོད་ལྷོ་མེ་ཆེ་དགོ་མཚན་ཆེ་སྐོར་བཀའ་སློབ་ཕེབས་ཡོད། དེ་ཡི་ཆེད་དུ་ཚན་ལགས་རྣམ་གཉིས་ནས་ཚན་རིག་གི་གནད་དོན་མཁོ་ཆེ་ལ་སྐད་ཡིག་གོ་བོད་འི་ནང་གིས་པ་དེ་འདྲ་འཚོལ་ཞིབ་གནང་སྟེ་འདི་གར་བསྐྱར་རྒྱ་དང་འདི་ནས་བོད་འགྲུར་དགོས་ལུགས་བཀའ་མངགས་གནང་སྲིད་། གལ་ཏེ་བོད་ཡིག་ནང་ཚན་རིག་གི་དུས་དེབ་གདོན་རྒྱ་གཏན་འབབས་བྱུང་ཆེ་དེ་ཡི་ཆེད་དུ་ཚུ་ཚུ་གྲིག་པ་ཞིག་དགོས་པ་མ་ཟད་སློ་འདྲི་བྱ་ལུ་ལ་མཁུས་པའི་ཚོགས་ཚུང་ཞིག་ཀྱང་མ་བྱུང་ཀ་མེད་ཡིན། གཞི་རྩའི་ཆེད་ཚོ་མ་དང་འགྲུར་ཚོ་མ་མཁོ་བསྟུ་བྱ་རྒྱ་ཚོ་མ་སྒྲིག་པ་དེ་ཡི་ལས་འགན་དུ་འགྲུར་བ་ཡིན། འདི་ན་རྒྱུང་གི་ངོས་ནས་ལས་འགན་ཚུ་ཤོས་དེ་ནི་དཔར་སྐྱེན་འགོ་བྱེན་དང་དེ་འབྲེལ་མཐུན་རྒྱུན་མཁོ་སྐྱབ་གནང་རྒྱ་དེ་ཆགས་ཡོད།

དཀའ་ངལ་ཐ་མ་དེ་ནི་ལོ་རེ་བཞིན་ཟབ་སྐྱོང་གི་ས་གནས་བརྗེ་རྒྱ་དེ་ཡིན། ས་གནས་གཅིག་དུ་དཔེར་ན་བཞུགས་སྐྱར་ལྟ་བུར་གོ་སྒྲིག་ཞུ་བྱུང་ན་གོ་སྒྲིག་གྲེད་པོ་དཔེ་མངོན་ཁང་ཡིན་པའི་ཆ་ནས་ཀམ་ལུ་ཏར་དང་མི་ཆའི་མཐུན་རྒྱུན་སོགས་དཀའ་ངལ་ཉུང་བ་འཕྲད་རྒྱ་ཡིན་པར་གདོན་མི་ཟ། དེ་ཡིས་རྒྱུན་བྱས་ཏེ་ཚན་རིག་གི་ཡོ་བྱད་ཀྱང་ལོ་རེ་བཞིན་བྲེ་གསོག་ཤུལ་གསོག་གྲེད་བྱུང་བ་ཡིན། ལྷག་པར་དུ་དེ་ལོ་བཞིན་ལོ་ལྟར་རིན་པོ་ཆེ་ཕེབས་ཁོམ་བྱུང་མིན་ཡང་ལུ་དཀའ་བཞིག་རེད། དེ་འདྲའི་གནས་སྐབས་སུ་ས་གནས་གསར་བཞིག་ལ་འབྲེལ་བ་ལུ་རྒྱ་རང་བཞིན་གྱིས་དཀའ་ངལ་ཆགས་ཀྱི་ཡོད། སྤྱི་ཡོངས་ནས་ཞུས་ན་ཚན་རིག་འགོ་འདྲུགས་ཟབ་སྐྱོང་འདི་མི་དམན་ཅོམ་བྱུང་སྲིད་། གཙོ་ཆེ་ལ་གོང་ས་ལ་སྐྱབས་མཁོན་ཆེན་པོའི་བཀའ་སློབ་དགོངས་དོན་ཡིན་པ་དང་། འོ་བྲུག་ནན་ལགས་རྣམ་གཉིས་ཀྱི་མཁུན་ཡོན་འགྲན་ལྷ་བྲལ་བ་དང་དང་ཆབས་ཅིག་ཐུགས་བརྩེ་མཚུངས་མེད་གནང་བ། ཡང་སློས་བོད་ཀྱི་དཔེ་མངོན་ཁང་གི་དབུ་འཛིན་རིན་པོ་ཆེ་མཚོག་ནས་འདི་ཉིད་གལ་ཆེན་དོན་ཆེན་དུ་གཟིགས་ནས་ཟབ་སྐྱོང་དུས་ལུན་ཆ་ཚང་རིང་ཐུགས་འཁྲུང་ཤིན་དུ་ཆེན་པོས་གཟིགས་ཏེ་གནང་བ་དང་། གཞན་ཡང་སློབ་མ་རྣམས་བག་ཡོད་ཚུལ་ལྟར་བཞེད་སྲན་ཅན་ཞིག་ཅིག་མཉམ་འདྲེན་བྱུང་། དེ་བཞིན་སེ་ར་སྐྱ་སྐྱ་ནས་ཞལ་ལག་དང་བཞུགས་ཁང་ཐད་གོ་སྒྲིག་སྐྱས་གཙང་བྱུང་བ་ལ་བརྟེན་ནས་སེ་ར་ཚོམས་ཆེན་དུ་མཐུག་བསྐྱའི་མངོན་སྟོ་བཀྲིས་ལོ་ལོགས་ངང་རེ་ཞིག་གྲུབ་པ་བྱུང་སྲིད་འོ། །ཟབ་སྐྱོང་འདི་ཡི་ནང་དུ་བཞུགས་སྐྱར་བོད་ཀྱི་དཔེ་

མངོན་ཁང་ནས་འགན་འཛིན་མཁན་བུར་རིན་པོ་ཆེ་མཚོག་དང་བཀའ་ཁྲིལ་ལས་རོགས་བསོད་ནམས་
རིན་ཆེན་ལགས། འདི་གའི་ལས་བྱེད་དགོ་སྒྲིང་ཀམ་མཁས་གྲུབ་ལགས། བསོད་ནམས་ཆེ་རིང་
ལགས། བདེ་ཆེན་འོ་རྗེ་ལགས། ཆེ་དབང་བུ་འབྲིད་ལགས། རང་ཉིད་བཅས་ཡོད། ལས་
བསྐྱོམས་ཀྱི་ཆ་གསུམ་འདི་ཉིད་བོད་ཀྱི་དཔེ་མངོན་ཁང་གི་རྣམ་ལུགས་དགོ་སྒྲིང་དུ་བཅུ་བ་
ན་ག་སངས་རྒྱལ་བལྟན་དར་ནས་གྲུས་འདུད་དང་བཅས་ཏེ་རབ་གནས་ལྷགས་འབྲུག་སྡེ་ཕྱི་ལོ་
༡༠༠༠ ཟླ་ ༥ ཚེས་ ༡༠ ཉིན་ཕུལ་བ་ལགས་སོ།།

Glossary

མིང་མངོད།

abacus	ཟོན་ཕན།
absolute value	ལྷོས་མེད་གངས་ཚད།
acceleration	ལྷུགས་ཚད།
acute angle	ཚོ་ཟུར།
acute traingle	ཚོ་ཟུར་ཟུར་གསུམ་མ།
amount	བརྗོམས་འཕོར།
amplitude	འཕྲོས་རྒྱུང་།
analytical engine	དཔུང་ཞིབ་ཀྱི་འཕུལ་འཁོར།
angle	ཟུར།
angular displacement	ཟུར་གྱི་སློས་ཚད།
angular velocity	ཟུར་གྱི་ལྷུང་ཚད།
apparatus	འཕུལ་ཆས་སམ་ཡོ་ཆས།
apparatus	ཡོ་ཟུང་བརྟག་ཆས།
application	ཤེད་སྤྱོད།
approximation	ཉེ་མཚུངས།
arc	གཞུ་དབྱིབས།
area	རྒྱ་ཁྲིན།
arithmetic mean	ཅིས་དབུས།
armour plate	ཚུགས་ཁབ།
atmospheric pressure	བར་སྐང་སློབས་ཚད།
atoms	རྒྱལ་ཕྲན།
attract	མདུན་འཐེན།
average speed	ཆ་སློམས་མཁྱོགས་ཚད།
axis	སློག་ཤིང་།
back stop	རྒྱབ་འགོག

basic input/output system(BIOS)	གཞི་རྩའི་ཡར་འདུག་དང་མར་ཐོབ་ཀྱི་ལམ་ལུགས།
billion	ཐེར་འདུམ།
binary code	གསང་རྟགས་ཉིས་གྲངས།
binary digit	གྲངས་གནས་གཉིས་ཅན།
binary number	གཉིས་གྲངས།
body	དངོས་པོ།
bullet	མདེའུ།
burn	མེ་འབར་བ།
bytes	བུ་ཡི་ཌ།
calendar	ལོ་ཐོ།
candle	ཡང་ལ།
carbon	སོལ་ནག
Cards	ཀླ་རྩ།
cash-dispenser machines	དངུལ་འདོན་འཕུལ་འཁོར།
CD-ROM disc	སྤྱི་རྒྱ་རྫོམ་བན་ཇོ།
cell	ཁང་བུ།
central processing unit(CPU)	བཀོད་སྒྲིག་སྡེ་ཚན་གྱི་ཨ་མ།
centrifugal force	ཕྱིར་འདྲེན་རྒྱས་འུགས།
charge	རྒྱས་པ།
chat	ཅེ་ཌ།
chemical reaction	རྩིས་གྱི་འཐབ་སྐྱོར།
chimney	དུ་འགྲོ།
cicumference	ཕུ་བྱུད།
circular motion	སྒྲོར་མོའི་འགལ་བསྐྱོད།
classical mechanics	གནའ་རབས་དངོས་རིགས།
clouds of wool	བལ་སྒྲིན།
co efficient	འགྱུར་གྲངས།

code	གསང་རྟགས།
collision	བརྐྱེད་ཐུག་
column	གཞུང་།
combination	མཉམ་སྦྲུང་།
combustible Vapor	རྐངས་པའི་མེ་ལྷེ།
combustion	མེ་མཆེད།
common factor	སྤྱིའི་བཟོད་གྲངས།
common multiple	སྤྱིའི་རྣམ་གྲངས།
compact disc	བན་རྩི་ཕིན་ཏུ་དམ་པོ།
complex number	རྫོག་གྲངས།
composite number	འདུ་གྲངས།
compression	བཙོར་བ།
computer aided design(CAD)	ཀམ་པུའི་ཏར་གྱིས་སྒྲིན་པའི་རྩམ་བཞོན།
computer programs	ཀམ་པུའི་ཏར་འཆར་བཞོན་ལེ་ཚན།
computer technology	དཀམ་པུའི་ཏར་རིག་པ།
concept	གོ་དོན།
cone	སྒྲིང་གཟུགས།
constant	བརྟན་པ།
constant speed	བརྟན་པའི་མགྲོགས་ཚད།
conversion	བརྗེ་སྒྱུར།
cross product	སྐྱོལ་པའི་བསྐྱར་ཐོབ།
cube	ཕོ་གཟུགས། རང་སྐྱུར་སྐྱམ་ཅིངས།
cuboid	ལྷམ་གཟུགས།
current	ཕྱོག་རྒྱུན།
curved line	ལྷུག་ཐིག
cylinder	ཀ་རྒྱམ།
data	ཚོག་ཐོ།

data base	ཚོག་ཐོའི་གཞི་རྟེན།
deceleration	འཚག་ཚད།
decimal	མིལ་གྲངས།
decimal point	མིལ་གྲངས་ཚོག་
decreasing order	ཚག་རིམ།
denominator	མ་ཚ།
derivative	འགྱུར་ཚད།
design program	བཟོ་དབྱིབས་འཚར་བཀོད་ལེ་ཚན།
designing	བཟོ་དབྱིབས་རྒྱས་འགོད།
detector	བརྟག་ཚས།
diameter	ཚངས་ཐོག་
diffraction	སྒྲིགས་འཕྲོར། / གྲམ་འཕྲོར།
digit	གྲངས་གནས།
dimension	རྒྱུ་སྒྲིགས།
direction	སྒྲིགས།
directly propertional	འཕེལ་འགྲིབ་དང་རྗེས་སུ་འགྲོ་བ།
Disc Operating System(DOS)	བན་ཇོ་སྒོ་དབྱིའི་ལམ་ལུགས།
displacement	སྒྲིལ་ཚད།
distance	རྒྱུང་ཚད།
distribution	བཤོས་འགྲེམས།
dividend	བཤོ་བྲ།
divisor	བཤོད་བྲེད།
dynamic	འགྱུར་བའི་རང་བཞིན།
E-commerce	ཨི་ཀོ་མུ་རྒྱ།
earth	འཇམ་གླིང་།
edge	མཐའ། གཞིགས།
electric information	སྒྲིག་ལུགས་གནས་ཚུལ།

electric field	ལྷོག་ཞིང་།
electron	མོ་དུལ།
electronic security device	ལྷོག་གི་བདེ་སྲུང་ཡོ་ཚས།
electronic signal	ལྷོག་ཆས་བདེ་མཚོན།
end point	རྩ་ཚེག
energy	རྣམ་ཤུགས།
energy levels	རྣམ་པའི་ཚད་རིམ།
engineering skill	འདུལ་བཟོའི་རིག་ཅུལ།
ENIAC	ལྷོག་གི་གྲངས་ཚིས།
equation	མཚུངས་ཚིས། མཉམ་ཚིས།
equilateral triangle	མཐའ་མཉམ་ཟུར་གསུམ་མ།
equilibrium	རོ་སྟོ་མས།
equivalent decimals	འདྲ་མཚུངས་སིལ་གྲངས།
equivalent fractions	འདྲ་མཚུངས་གྲངས་ཆ།
even number	ཆ་གྲངས།
expansion	རྒྱ་བརྗེད།
experimental physicist	བརྟག་དཔྱད་སྣེ་བའི་དངོས་ཁམས་ཚན་རིག་པ།
experiment	བརྟག་དཔྱད།
figure	དཔེ་རིས།
flame	མེ་ལྗེ།
flash	འོད་བཀྲག
floppy disc	བན་ཇོ་ཡང་བ།
force	རྣེ་བས།
fraction	གྲངས་ཆ།
frame work	རྩོམ་གཞི།
frequency	འུག་གྲངས།
From bits to pics	མིག་གྲངས་ནས་བརྟན་རིས་བར།

Fuel	འབར་རྫས།
Galaxy	རྣམ་ཚོགས།
gas	རླུང་གཟུགས་སམ་རླུང་རྫས།
generalization	རིགས་འགྲེ་གཏོང་བ།
globular cluster	རྒྱུ་ཚོམ།
graph	ཐིག་རིས།
gravitational constant	འཕྲུལ་བྱགས་ཀྱི་བརྟན་པ།
gun powder	མེ་རྫས་སྡེ་མ།
hard disc	བན་རྩི་ཕྱི་བ།
hard magnetic disc	ངར་ལུགས་མཁྲེགས་པོའི་བན་རྩི།
high speed electronic	མགྲོགས་ཚད་མཐོ་བའི་སློག་ཅན།
horizontal	འཕྲེད་སློགས།
hydrogen	ཡང་རླུང་།
hypothesis	བརྟག་པ་མཐའ་གཟུང་གི་ཚོད་དཔག
ignite	མེ་སྲར་བ།
image processing	གཟུགས་བརྟན་བཞོད་སློག
imagination	དོག་པའི་འཆར་སློབ། བསམ་སློབ་འཆར་སློབ
improper fraction	གུངས་ཆ་བརྟུས་མ།
increasing order	འཕར་རིམ། འཕེལ་རིམ།
indirectly proportional	འཕེལ་འགྲིབ་དང་སློག་སྡེ་རྗེས་སུ་འགྲོ་བ་ཡིན།
inertia	འགྲུལ་བྱགས།
information	གནས་ཚུལ།
input	ཡར་འདུག
instrument	ཡོ་ཆས།
integer	རྩི་ལ་གུངས།
interfere destructively	གཏོར་བཞིག་ཐུག་འཛིང་།
interference	ཐུགས་འཛིང་།

internet	མྱོག་འཕྲིན་བྲ་བའི་རྒྱུད་ལམ།
interval	བར་མཚམས།
intuition	རིག་ཤེས།
Iron Filings	ཚུགས་ཕྱུ།
jar	ཤེལ་རྩོད།
jupiter	ཕུར་བྲ།
keyboard	མཇུབ་མིག།
kinetic energy	གཡོ་འགུལ་རྒྱས་ཤུགས།
laptops	པང་འཛོག་ཀམ་སུའི་ཉར་
leap year	བཤོལ་ལོ།
left most	གཡོན་མཐའ།
length	རིང་ཚད།
light	འོད་ཟེར།
Light year	འོད་ལོ།
limitation	མཐའ་ཚད།
line diagram	ཐིག་གི་རི་མོ།
line segment	ཐིག་དུམ།
linear displacement	ཐད་ཐིག་སློལ་ཚད།
linear motion	ཐད་ཐིག་འགུལ་བསྐྱོད།
linear speed	ཐད་ཐིག་གི་མཚུགས་ཚད།
liquid	བཤེར་གཟུགས།
lock	རྒྱུལ་བ།
machine gun	མེ་སྒྲོགས་ཆེན་པོ།
machinery	འཕྲུལ་ཐབས།
magnitude	ཚེ་རྒྱུད།
main frame	རྩེ་རྒྱུལ།
mars	མིག་དམར།

mass	ཚུང་ཚད།
matter	པོ་མ་གཟུགས།
mean	སྒྲིམས་གངས།
measure	ཚད་འཇལ།
melting	བཟུ་བ།
memory and storage	དྲན་འཛིན་དང་མཛོད།
Memory Rom Chips	དྲན་པ་རྩོམ་ཅིབ་སི།
Mercury	ལྷག་པ།
microchips	ཅིབ་སི་ཚུང་དུ།
microscope	སྤ་མཐོང་ཤེལ་ཆས།
Microsoft Word	མཱ་ཡི་ཀྲོ་སི་པུ་ཨོ་རྩ།
minute	ཟུར་སྐར།
mixed fraction	གངས་ཆ་རྒྱགས་མ།
mixture	བཟུ་འདྲེས།
modem	མོ་ཏེ་མ།
molecules	འདུས་རྩ་ས།
moment	འགྲུལ་བ།
momentum	འགྲུལ་ཚད།
mortar	ཨར་འདྲ།
multimedia	སྣེ་མང་གསར་འགོད།
multiple	རྒྱབ་གངས།
natural number	རང་བྱུང་གངས།
negative acceleration	ཕྱགས་ཚད་འགྲིབ་བ།
neptune	མཚོ་རྒྱལ།
network	འབྲེལ་མཐུད་དྲ་རྒྱ།
neutron	བར་དུལ།
nonuniform motion	སྣ་ཚོགས་འགྲུལ་བསྐྱོད།

note books	ཟིན་དེབ་ཀམ་ཕུའི་ཏར།
number line	གྲངས་ཐིག
numeral	ཨང་གི
numerator	བྱ་ཚ།
object	ཤེས་གཟུགས།
obtuse angle	རྒྱལ་ཟུར།
odd number	ཡ་གྲངས།
opposite	ཁ་སྐྱོད།
orbit	གཟེང་ལམ།
order	གོ་རིམ།
organic chemistry	སློག་ཆགས་ཚན་རིག
oscillation	འཁྲུག་འགྲུལ།
output	མར་ཐོབ།
oxygen	སློག་འཛིན་རླུང་།
oxygen	སློག་འཛིན་རླུང་།
palmtop	ལག་མཐོལ་ཀམ་ཕུའི་ཏར།
particle waves	རྒྱལ་རྒྱབས།
password	གསང་ཚིག
pattern	མཚན་རིས། བརྒྱན་རིས།
perimeter	མཐའ་འཁོར་རིང་ཚད།
perpendicular	དྲང་ཐིག
personal computer	སྒྲིབ་སློབ་ཀམ་ཕུའི་ཏར།
phase difference	འགྲེས་ཁྲུང།
phosphorus	ལྷ་ཟླ།
physical law	དངོས་ཤིའི་གྲུབ་དོན།
physical quantity	དངོས་ཤིའི་ལོན་ཁེ་ཁེ།
physics	དངོས་ཁམས་ཚན་རིག

pin-point	ཕིག་ཚེག
piston	ཁ་ཟེར།
place value	གནས་ཐོབ།
planet	གཟུང་།
platinum	གསེར་དཀར་པོ།
pluto	གནམ་རྒྱལ།
point	ཚེག
ports	མཐུད་ལམ།
position	གནས་ས།
positive acceleration	དྲགས་ཚད་འཕེལ་བ།
potential	སྟོབས་འབྱོར།
power	རྒྱས་སྟོབས།
precipitation	མ་བཟུ་བའི་རྩ་སྟོན་མཐིལ་དུ་བབ་པ།
prime number	རྒྱ་གྲངས།
printed circuit boards(PCBS)	སྟོག་གི་བྱང་ལམ།
probability	དེས་ཚད།
process	འདུལ་རིམ།
product	བརྒྱུར་ཐོབ།
program	འཆར་བཞོད་ལེ་ཚན།
proper fraction	གྲངས་ཆ་དངོས།
proposition	དམ་བཅའ།
proton	ཕོ་རྩལ།
quantum behaviour	སྤྲ་བའི་སྟོན་རྒྱུ།
quantum mechanics	སྤྲ་གཟུགས་དངོས་པོའི་རིག་པ།
quotient	བཞོས་ཐོབ།
radius	ཚངས་ཕྱེད་ཐིག
Random Access Memory(RAM)	ཁ་འཐོར་གནས་པའི་དྲན་པ། (རྒྱམ་)

ratio	བཤོས་ཆ། འཕེལ་གྱི་བ་ཚད་གཞི།
Read Only Memory(ROM)	དུན་པས་བཟུག་ཀྱི་ཁོ་ན། (རྫོམ་)
real number	དདོས་གྲངས།
rectangle	ཤུ་བཞི་ནར་མོ།
reference axis	ལྷོས་ཤིང་།
reference point	ལྷོས་ཚེག།
relative probability	ལྷོས་བཅས་ངེས་ཚད།
remainder	བཤོས་ལྷག།
Renaissance	གསར་བརྗེ།
repel	འཕྲད་པ།
retardation	འཆག་ཚད།
right angle	གྲངས་ཟུར།
right most	གཡས་མཐའ།
Robot type devices	རོ་བོ་རིགས་ཀྱི་ཡོ་ཆས།
row	འཕྲེད།
satellite	འཁོར་རྣམ།
saturn	སྡེན་པ།
scalar quantity	མི་ཁེ་ལར་ཀོན་ཏི་ཏི།
scale	ཚད་གཞི།
screen	བརྟན་ཡོལ།
slots	འཕྲུལ་འཁོར་གྱི་ཆ་ལག་རྒྱུལ་ཆས།
socket	རྣར་ཁུང་།
solar system	ཉི་མའི་ཚོགས་འཁོར།
solid	མ་ལྷིགས་གཟུགས།
solid matter	ཤེས་དདོས།
solid particles	ཤེས་རྩལ།
solid substance	ཤེས་རྗེས།

solution	བལྟ་རྫས།
space	ནམ་མཁའ།
speed	མགྱོགས་ཚད།
spinning top	ཅེད་ཆས་ལ་ཏ།
spirit	དྲངས་སྐྱམ།
square	ཤུ་བཞི་ཁ་གང་མ། རང་སྐྱུར་ཉིས་ཅེས།
stars	རྒྱ་རྒྱ་ར།
stationary body	འགལ་མེད་དངོས་པོ།
steam	ཚངས་པ།
straight angle	ཐད་ཟུར།
straight line	ཐད་ཐིག
straight line graph	ཐད་ཐིག་ཐིག་རིས།
stream	ཚངས་ཚུ།
strength	རྒྱས་སྟོབས།
substance	རྫས།
sum	བརྗོམས་ཐོབ།
super computer	ཁྱད་འཕགས་ཀམ་སུའི་ཏར།
super fast calculator	ཆེས་སྐྱུར་ཅེས་རྒྱག་འཕུལ་འཁོར།
super market	མཁོ་རྒྱ་ཚོང་ཁང་།
symmetry	དོས་མཚུངས།
system	ལམ་ལུགས།
tapes	རྒྱ་འཇུག་འཁོར་ཉགས།
tele-communication network	རྫོག་འཕྲིན་འབྲེལ་མཐུད་ལས་རིགས།
temperature	ཚ་ཚད།
test	བཏག་པ།
the law of gravitation	འཐེན་ཤུགས་ཀྱི་སྲུབ་དོན།
the principle of inertia	འགལ་ཤུགས་ཀྱི་རྣ་བ།

the uncertainty principle	ངེས་མེད་ག་ཤིས་ལུགས།
theoretical physicist	གྲུབ་མཐའ་སྐྱེ་བའི་དངོས་ཁམས་ཚན་རིག་པ།
tide	མཐའ་ལོ།
time	དུས།
traces	རྗེས་ལུང་།
transformer	སྒྲིག་གི་འགྱུར་ཆས།
transistor	དུམ་ཕྱི་སྒྲིག་འདྲན་ཡི་བྱེད།
trial & error method	མོར་བ་བཅོས་ཀྱི་ཐབས་ལམ།
traffic light	འགྲིམ་འགྲུལ་སྒྲིག་བཞུའི།
tube/pipe	ཕུ་རི།
uniform motion	གཅིག་མཚུངས་འགྲུལ་བརྒྱོད།
unit	ཚད་གཞི།
universe	འཇིག་རྟེན་གྱི་ཁམས།
uranus	ག་ཤིན་ཀྱི་ལ།
value	རིན་ཚད།
vapor	མཐའ་ལོ།
variables	འགྱུར་ཆོས།
vector	སྒྲིག་སྟོན།
vector quantity	སྒྲིག་པར་ལོན་འི་འི།
velocity	ཕྱུར་ཚད།
venus	པ་སངས།
vertical	གྲུན་སྒྲིགས།
vertical components	གྲུན་སྒྲིགས་ཆ་ཤས།
vibration	རྒྱུ་འགྲུལ།
video recorder	བརྒྱན་དཔར་ལེན་ཆས།
voltage	སྒྲིག་ལྷགས།
volume/capacity	ཤོང་ཚད།

wave length	རྒྱ་བས་ཚད།
wave number	རྒྱ་བས་གྲངས།
weather forecast	གནམ་གཤིས་རྒྱུན་བར།
weighing the earth	འཇམ་སྒྲིང་ལྗེད་འཇམ།
weighing the mass of the earth	འཇམ་སྒྲིང་གི་སྒྲིང་ཚད་གཞལ་བ།
weight	ལྗེད་ཚད།
word -processing	ཚིག་གི་བཀོད་རྒྱུག
work	ལས།
zinc	ཉི་ཚ།

ཚུམ་སྐྱིག་ཚོགས་ཚུང་སོགས་ཀྱི་མི་སྣ་དོ་སྙོམས།

༡༡། །ཨ་མཚོག་སྐྱེ་སྤང་བཞི་པ་སློ་བཟང་བྱུང་བ་སྟུན་འཕྲིན་ལས་མཁུན་རབ་ལེ་ཤེས་
ཚུ་མཚོ་མཚོག་ ༡༩༧༧ ལོར་འབྲུངས། ཀུན་གཟིགས་པ་ཆ་ཚེན་རིན་པོ་སྐྱེ་སྤང་བ་ཚུ་པས་ཨ་
མཚོག་རིན་པོ་ཚེ་སྐྱེ་སྤང་གསུམ་པ་འཇམ་དབྱངས་མཁུན་རབ་ཚུ་མཚོའི་ཡང་སྲིད་དུ་དོས་འཛིན་
མཛད། ཚུང་དུའི་དུས་ནས་མདོ་སྐྱོད་དུ་བཞུགས་པའི་དབང་བཀའ་ཤལ་ཆེར་ཞུས་པའི་གསལ་
ཡིག་བཀོད། ལོ་བཅུ་གསུམ་པར་དབུས་སུ་དགའ་ལྡན་དུ་ཚོས་ཞུགས་མཛད་དེ་ཨ་མཚོག་མཚན་
ཉིད་དགོན་གྱི་དགེ་བའི་བཤེས་གཉེན་ཆེན་པོ་དགའ་ཤར་སོག་པ་མཁུན་ཟུར་རིན་པོ་ཚེ་འདམ་མདོའི་
དགོན་མཚོག་ཚུ་མཚོའི་ཞལ་ལྷན་ནས་དང་། དགའ་ཤར་སུ་ཁང་མཁུན་ཟུར་རིན་པོ་ཚེ་ཁ་རུ་དགོན་
པ་སློ་བཟང་ཚོས་འཕེལ་གྱི་ཞལ་ལྷན་ནས་སོགས་བཞེན།

༡༩༧༩ ལོར་ཚུགས་དུ་སྐྱབས་བཅོལ་དུ་འབྱོར། སྐབས་མཚོས་སྐར་དུ་ལོ་བཅུར་སློབ་གཉེར་
བསྐྱངས། སྐྱ་ཆ་གཙུག་ལག་སློབ་གཉེར་ཁང་ནས་ཨུ་རུ་ཡ་ཨང་དང་པོའི་བྱ་དགའ་ཐོབ། འཕགས་
ཡུལ་བཀྲིས་འབྲུལ་དགོན་པའི་མཁུན་པོར་ཚོས་དོན་ནས་བསྐྱོ་གཞག་གནང་། དེ་ནས་པོད་ཀྱི་དཔེ་
མཛོད་ཁང་དུ་སྲི་ཞུར་ཞུགས། ༡༩༨༢ ལོར་སེ་འབྲས་དགའ་གསུམ་དུ་ཚོ་འབྲུལ་སློན་ལམ་ཆེན་
མོའི་གྲ་སྐོར་དམ་འཛིག་མཛད། ༡༩༩༠ ལོར་ཡུ་ལོ་བཞི་ཡ་ནའི་མཐོ་སློབ་ཀྱི་དགེ་ཅན་བྱས།
༡༩༩༩ ལོར་པོད་དུ་ཕེབས། དགོན་སྡེ་དང་གཙུག་ལག་ཁང་ཉམས་གསོའི་བཀོད་འདོམས་ཞུས་
ཏེ་སྤྱིར་ཚུགས་དུ་འབྱོར། ༡༩༩༢ ལོར་པེ་ཅིང་ནང་བསྟན་སློབ་གྲར་རྒྱ་དུག་རིང་སློབ་འབྲིང་
མཛད། ༡༩༩༩ ལོར་པོད་གཞུང་སྐྱམ་ཅིས་ཁང་གི་འགན་འཛིན་དང་། ༡༩༩༩ ནས་དགའ་
ཤར་མཁུན་པོ། ༡༩༩༩ ནས་པོད་ཀྱི་དཔེ་མཛོད་ཁང་གི་སྲི་བྱུང་འགན་འཛིན་མཛད་བཞིན་པ་
རེད། མ་ཟད་ཡུ་ལོ་བཞི་ས་ཡ་སྐབས་མཐོན་ཆེན་པོའི་བཀའ་འབྲེལ་ཆོན་རིག་ཀྱང་སྲི་ལོ་བཞི་བཅུགས།
དེ་ལོ་ཆ་ཤས་སུ་ཕྱི་ལོ་ ༢༠༠༠ ལོ་མཐོར་སེ་ར་ཐོག་ཆེན་སྐྱིད་དུ་ལོ་རྒྱུས་ནང་བྱུང་བའི་ཆོན་
རིག་ཟབ་སློབ་ཐེངས་དང་པོ་དེ་གོ་སྐྱིག་ཞུས། དེ་དང་འབྲེལ་མཚུངས་པོད་ཡིག་ནང་ཆོན་རིག་
གི་དུས་དེབ་ཐེངས་དང་པོ་བཀོད་སྐྱིག་ཞུ་བཞིན་པ་བཅས།

ཏེ་ཕྱི་ཏེ་ཀྱི་སྐྱོ་ཏེ་(David Crismond)ནི་ཨ་རི་ཇོར་ཇི་ཡ་ཉམས་ཞིབ་ཁང་གི་ཆོན་རིག་ཉམས་
ཞིབ་པ་ཞིག་ཡིན་ཞིང་། ཡུ་ལོ་བཞི་ས་ཡ་སྐབས་མཐོན་ཆེན་པོའི་ལམ་སྟོན་འོག་པོད་མིའི་སྲི་ཚོགས་
སྲི་དང་ཡང་སྐོས་དགེ་འདུན་པའི་དབུས་ཆོན་རིག་གི་གོ་ཉོགས་སྲི་ལ་པའི་ལས་འགུལ་ལ་སློབ་སྟོན་
པའི་འགན་འབྲུར་རྒྱུ་བཞེས་གནང་གི་ཡོད། ཕྱི་ལོ་ ༢༠༠༠ ལོ་མཐོར་སེ་ར་ཆོན་རིག་ཟབ་

སྤོང་གོ་སྤྱི་གཞུག་ལུས་པའི་སྐབས་སུའང་ཁོང་ཉིད་ནས་ཚན་རིག་གི་སློབ་བྲིད་གནང་ཡོད།

ཨལ་ཀར་ན་ (Earl Carlyon)ནི་ཨ་རི་ཡའི་མིང་འོན་སློབ་གྲུབ་ཚན་རིག་གི་དགེ་ཆེན་ཡིན་ཞིང་། ཕྱི་ལོ་ ༡༯༤༤ ལོར་ཨ་རིའི་ཀོར་ན་ལ་གཙུག་ལག་སློབ་གཉེན་ཁང་ནས་ཚན་རིག་སློབ་འབྲིད་ཐང་སློབ་དཔོན་གྱི་མཚན་གནས་བཞེས་ཤིང་། དེ་ནས་དགེ་ཆེན་གྱི་སྤྱད་ལས་གནང་། དེ་རྗེས་ལོ་བཅོ་ལྔའི་རིང་བཟོ་གྲུབ་ཚོང་དོན་ནང་གཙོ་འཛིན་ལ་སོགས་པའི་ལས་སྡེ་དུ་མའི་འགན་བཞེས་མངོན་ཡོད། ལྷ་མ་ཡང་ ༡༯༤༦ ལོར་དགེ་ཆེན་དང་ཀའེ་གའི་ཀའ་མངའ་སྡེའི་ཤེས་རིག་ལས་ཁུངས་ཀྱི་ཚན་རིག་སློབ་སྦྱོར་པ་ལ་སོགས་པའི་མཚན་གནས་མང་པོ་བཞེས། ཚན་རིག་དང་ཨང་ཅིས་སློབ་བྲིད་སྤུལ་བྱུང་ལ་བརྟེན་ནས་ཕྱི་ལོ་ ༡༯༧༣ ལོར་ཁོང་ལ་སྲིད་འཛིན་གྱི་བྱ་དགའ་ཐོབ་ཡོད། ཕྱི་ལོ་ ༢༠༠༠ ལོ་འགོར་བོད་ཀྱི་དཔེ་མཛོད་ཁང་ནས་སེ་ར་ཐོག་ཆེན་གྲིང་དུ་ཚན་རིག་ཟབ་སྤྱོད་གོ་སྤྱི་གཞུག་ལུས་པའི་སྐབས་སུའང་ཁོང་ཉིད་ནས་ཚན་རིག་གི་སློབ་འབྲིད་གནང་ཡོད།

ཐུབ་བརྟན་སྐྱེན་པ་ལགས་དགའ་ཤར་ནས་ཐོས་བསམ་བགྱིས་ཏེ་དགེ་བཤེས་ལྷ་རམས་པའི་མཚན་རྟགས་བཞེས་རྗེས་ལོ་ལྔའི་རིང་དགའ་ལྡན་དུ་གཞུང་ཆེན་སློབ་འབྲིད་མངོན། ཁོང་ནས་ཀེ་མ་སྤེ་རི་ཇི་གཙུག་ལག་སློབ་གཉེན་ཁང་ནས་རྒྱ་བུ་ཕྱོགས་པའི་ལྷ་གྲུབ་ཐོག་བྱུང་འཕགས་བརྟན་བཅོས་ཀྱི་གནས་རིམ་གསལ་བཞེས་དང་། ཚོས་ལུགས་སློབ་གཉེན་ཐོག་རིག་པའི་ཚུ་གཏེར་གྱི་མཚན་གནས་ཀྱང་བཞེས། ༡༯༤༥ ལོར་བརྟན་པ་ལྷ་ས་མཁོན་ཆེན་པོ་མཚོ་གཤིག་གསུང་འགྱུར་གཙོ་བོ་དང་། ལྷ་ས་མཚོ་གཤིག་མངོན་པའི་སྤོང་ལོ་གསར་པའི་ཚུ་ལ་བྲིམས་ལ་སོགས་པའི་སྐྱེན་གསལ་ཅན་གྱི་དཔེ་དེབ་མང་པོའི་ལུ་ཆེན་པ་དང་ཕབ་སྐྱུར་གནང་ཚུངས། གཞན་ཡང་མཁའ་པའི་དུས་དེབ་མང་པོར་ཆེད་སྤོང་སྤེལ་བ་དང་ཆབས་ཅིག་ད་ལྟའི་ནང་ཚོས་(Contemporary Buddhism)ཞེས་པའི་མཁའ་པའི་དུས་དེབ་ཀྱི་དཔེ་དེབ་བསྐྱར་ཞིབ་སྦྱོར་སྤྱི་གཞུག་པ་ཡིན་པ་མ་ཟད། ཨི་ཤི་ཡའི་ལྷ་གྲུབ་ཀྱི་ཤེས་བྱ་ཀུན་ཁྲབ་མངོན་(Routledge Encyclopedia of Asian Philosophy)ཀྱི་ནང་དུ་བོད་ཡིག་སྤེལ་ཚན་གྱི་ལྷགས་སྦྱོར་དེ་ཡང་ཁོང་གིས་མངོན། ཉེ་བའི་ཆར་གང་གི་ལྷགས་སྦྱོར་རྣམ་གཉིས་ནི་ནང་གི་ཉམས་སྤོང་གི་མགུར་(Songs of Spiritual Experience: Tibetan Buddhist Poems on Insight and Awakening)དང་བོད་མིའི་འདུ་ཤེས་ནང་གི་རྒྱ་མཚན་དང་དངོས་ཡོད། བདག་(Self, Reality and Reason in Tibetan Thought)བཅས་ཡིན། ད་ལྟའི་ཆར་སྐྱེན་པ་ལགས་ནི་མོན་ཏེ་རི་ཨོ་ལ་དུ་རྟེན་གཞི་བྱས་པའི་བོད་ཀྱི་གནའ་བོའི་རིག་གཞུང་ཞིབ་འཇུག་ཁང་གི་འགན་འཛིན་དང་ཞིབ་འཇུག་ཁང་དེ་ནས་འདོན་བཞིན་པའི་བོད་ཀྱི་གནའ་བོའི་སྤེང་བའི་སྦྱོར་སྤྱི་གཞུག་པ་གཙོ་བོ་དེ་ཡིན། ཁོང་ནི་མོན་ཏེ་རི་

ཨོལ་དུ་རང་གི་སྐུ་རྒྱ་དང་སྐུ་མོ་སྐུ་གཞིན་ནམ་གཉིས་དང་ལྷན་ཅིག་ཏུ་མཁས་པའི་བགྱི་བ་རྣམ་གསུམ་ལ་འབད་འབྲངས་གནང་བཞིན་པ་རེད།

བསོད་ནམས་དོ་རྩེ་ནི་སྤྱི་ལོ་ 1997 **ལོར་མངའ་རིས་འབྲུངས།** སྐབས་བཙེལ་དུ་འབྱོར་ནས་སེམ་ལ་དང་མ་སྐུ་རི་སློབ་གྲུ་རིམ་གྱིས་བཞུགས་ཏེ་ 1997 **ལོར་མ་སྐུ་རི་ཚོན་རིག་འཛིན་རིམ་ཐོན་དང་པོའི་གསུ་སྤྱོད།** 1998 **ལོར་པ་ཆ་རྒྱལ་ལག་སློབ་གཉེར་ཁང་ནང་འཇུག་ཞུགས་ཀྱིས་** 1999 **ལོར་དངོས་ཁམས་ཚོན་རིག་ནང་** M.Sc. Hons. **ཐོན།** དེ་རྗེས་ M.Phil. **དང་དངོས་ཁམས་རིག་པའི་ནང་བཤད་པའི་རྒྱལ་(Particle Physics)ཐོག་ལོ་གསུམ་ཅམ་ཉམས་ཞིབ་གནང་།** ཆབས་ཅིག་DAV College **ནང་དགོ་ཚན་ཡང་གནང་།** 1999 **ལོར་ཨ་རིས་མེབས་ནས་ད་ཆ་** Seattle **གོང་ཁྲིར་ནང་** Immunex **ཟེར་བའི་** Company **ནང་ཕྱག་ལས་གནང་བཞིན་པ་རེད།**

བདེ་ཚེན་དོ་རྩེ་ནི་སྤྱི་ལོ་ 1999 **ལོར་འབྲུངས་ཤིང་།** རྒྱ་རྒྱུ་བོད་ཀྱི་སློབ་གྲུ་ནས་ཐོན་རྗེས་སྤྱི་ལོ་ 1999 **ལོར་ཕྱ་ཆ་གཙུག་ལག་སློབ་གཉེར་ཁང་དུ་འཇུག་བཞུགས་བགྱིས་ཏེ་ལྷོ་ཕྱོ་ལེགས་པར་ཐོན།** 1999 **ནས་བཟུང་བོད་ཀྱི་དཔེ་མཛོད་ཁང་དུ་ཉམས་ཞིབ་དང་ཚོམ་འགྲུར་སྡེ་ཚོན་དུ་ཞུགས།** དེ་དང་ཆབ་ཅིག་ད་ལྟ་ལྷོ་ཕྱོ་ལོ་མཐའ་མའི་སློབ་སྦྱོང་གནང་བཞིན་པའོ།།

ནགས་ཞིང་བསོད་ནམས་ཚེ་རིང་ནི་ 1996 **ལོའི་ཕྱ་ཆ་གཙུག་ལག་སློབ་གཉེར་ཁང་གི་ལྷོ་ཕྱོ་ཡང་སྡེ་དང་པོའི་སློབ་ཐོན་པ་ཡིན་ཞིང་།** ལོ་འདིར་བོད་ཀྱི་དཔེ་མཛོད་ཁང་གི་ཉམས་ཞིབ་དང་ཚོམ་འགྲུར་སྡེ་ཚོན་དུ་འཇུག་ཞུགས་བགྱིས། ཁོང་གིས་མཁས་པའི་དུས་དཔེ་མི་ཉུང་བ་ཞིག་ཏུ་ཆེད་ཚོམ་དང་འགྲུར་ཚོམ། དཔེ་དེབ་བསྐྱར་ཞིབ་བཅས་སྡེ་ལ་ཡོད། ད་ལྟའི་ཆར་བོད་ཀྱི་དཔེ་མཛོད་ཁང་གི་རྒྱུན་གཏན་ལོ་རྒྱུ་བ་དང་ཉམས་ཞིབ་པ་གཞིན་པ་ཡིན་པ་རེད། གཞན་ཡང་མཁས་པའི་བགྱི་སྡེ་དང་མི་ཉུང་བ་ཞིག་ཏུ་གསུང་བཤད་དང་གསུང་འགྲུར་གྱི་སྤྱི་ལུ་བསྐྱབས་ཡོད།

ན་ག་ས་རྒྱས་བསྐྱར་དར་ནི་ལྷོ་ཕྱོ་གཙུག་ལག་སློབ་གཉེར་ཁང་ནས་ལྷོ་ཕྱོ་སློབ་ཐོན་སྐབས་གསེར་གྱི་ཉམས་མཛོལ་ཅིང་། དེ་ནས་སློབ་གྲུའི་དགོ་ཚན་དང་། 1997 **ནས་བོད་ཀྱི་དཔེ་མཛོད་ཁང་གི་ཉམས་ཞིབ་དང་ཚོམ་འགྲུར་སྡེ་ཚོན་དུ་འཇུག་ཞུགས་བགྱིས།** 1996 **ནས་བོད་གཞུང་གིས་རིག་ལས་ཁུངས་ཀྱི་བར་སྦྱོང་མཁས་ཁུངས་མི་སྣ་དང་།** ཤེས་ཡོན་སློབ་སྦྱོན་ཚོགས་ཚུང་གི་ཚོགས་མི། 1999 **ནས་དཔེ་དེབ་བསྐྱར་ཞིབ་ཚོགས་ཚུང་གི་ཚོགས་མི་བཅས་ཡིན་པ་རེད།** ད་ལྟའི་ཆར་བོད་ཀྱི་དཔེ་མཛོད་ཁང་གི་བོད་ཀྱི་སྐད་ཡིག་དང་རིང་གཞུང་གི་ཉམས་ཞིབ་པ་གཞིན་པ་ཡིན་པ་རེད། ཁོང་ཉིད་རང་གི་རྒྱུང་མ་དང་བུ་སྐྱུག་གསུམ་གྱི་ལྷན་དུ་རྒྱ་རྒྱུ་རམ་ས་ལར་གནས་ཡོད།།