

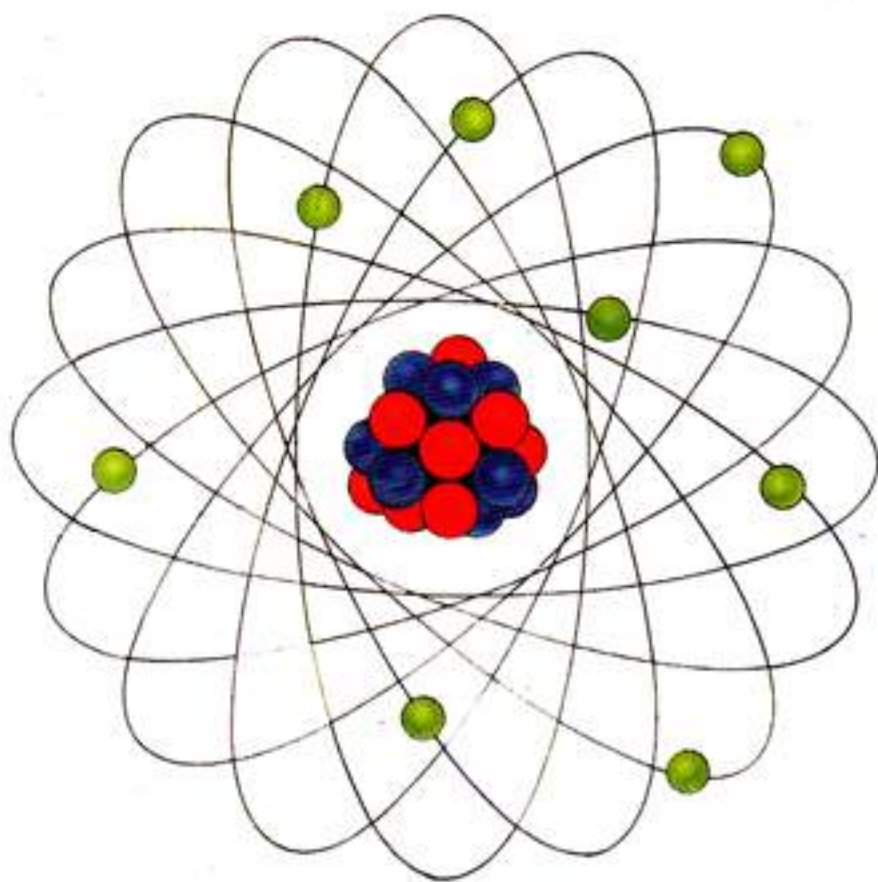

# བོད་ཀྱི་ཚན་རིག་དུས་དེབ།



བོད་ཀྱི་དཔེ་མཛོད་ཁང་།

# འོད། (LIGHT)\*

ངག་དབང་རྣམ་ལྔ་ལྷན་པུ་ལྷན་པུ་

འབྲུར་ཤེལ་ཐོག་འོད་འཕྲོལ་རི་མོ་འཕྲུལ་མེད་བཟོ་བའི་ཚུལ།

## Accurate Construction of Ray-Diagrams Involving Convex Lenses

ང་ཚོས་འོད་འཕྲོལ་རི་མོ་ (ray-diagram) འཕྲུལ་མེད་ཅིག་ཚད་གཞི་རན་པོ་ཞིག་སྟེང་བཟོས་པ་བརྒྱུད་འབྲུར་ཤེལ་ཞིག་གིས་གྲུབ་པའི་གཟུགས་བརྟན་གྱི་གནས་ས་ (position) དང་ངོ་བོ་ཆེ་ཆུང་བཅས་ཏུག་ཏུག་སྟེད་ཐུབ་པ་ཡིན། འོད་འཕྲོལ་རི་མོ་དེ་འདྲ་ཞིག་འབྲི་སྐབས་ང་ཚོས་འོད་རྣམས་དྲུངས་ཤེལ་གྱི་དབྱུས་ཀྱི་ཐིག་ནས་འཕྲོག་འགོ་བ་ (refraction) ཡིན་པའི་ཆ་འཇོག་གྲུང་བ་ཡིན། འདིར་དཔེ་མཚོན་ཞིག་འགོད་པར།

དཔེ་མཚོན་རྒྱ་བ། དངོས་པོ་མཐོ་ཚད་སིན་ཤི་མི་ཏར་ ༥ ཡོད་པ་ཞིག་གཅིག་འདྲའི་དྲུངས་ཤེལ་འདྲུ་གནས་རིང་ཚད་Cfocal lengthཨེམ་(f) སིན་ཤི་མི་ཏར་ ༡༠ ཡོད་པ་ཞིག་ནས་ཀྱང་ཚད་སིན་ཤི་མི་ཏར་ ༣༥ སར་བཞག་ཡོད། འོད་འཕྲོལ་རི་མོ་རན་པོ་གཅིག་བཟོས་ནས་དེས་གྲུབ་པའི་གཟུགས་བརྟན་གྱི་གནས་ས་དང་། ཆེ་ཆུང་ཚད་གཞི་བཅས་ཚོལ། གཟུགས་བརྟན་དེ་ངོ་མ་(real)ཡིན་ནམ་བབ་མཚུངས་(virtual)ཡིན།

ལན། དེ་ལ་ཐོག་མར་ང་ཚོས་གཅིག་འདྲའི་དྲུངས་ཤེལ་ (converging lens) ཟེར་ན་འབྲུར་ཤེལ་ཞིག་ཡིན་པ་མཐུན་དགོས། དེས་ན་རྒྱ་བ་འདི་འབྲུར་ཤེལ་ཞིག་དང་འབྲེལ་ཡོད། རྒྱ་བ་འདི་ནང་སྟེར་བའི་ཀྱང་ཚད་རྣམས་རིང་བ་དང་འབྲི་དེབ་ནང་འགོད་སྐབས་མི་བདེ་བས་ང་ཚོས་ཚད་གཞི་རན་པོ་ཞིག་འདེམས་དགོས། ང་ཚོའི་ཚད་གཞི་ནི། སིན་ཤི་མི་ཏར་ ༡ ་ སིན་ཤི་མི་ཏར་ ༥ ཡིན། (ཚད་གཞི་ ༡:༥ ཡིན།) ཚད་གཞི་འདི་ཐོག་ (༡) དངོས་པོ་མཐོ་ཚད་སིན་ཤི་མི་ཏར་ ༥ ཡོད་པ་ཞིག་ཐིག་མཐོ་ཚད་སིན་ཤི་མི་ཏར་ ༡ ཅན་ཞིག་གིས་མཚོན། (༢) དངོས་པོ་ཀྱང་ཚད་སིན་ཤི་མི་ཏར་ ༣༥ ཡོད་པ་ཞིག་ཐིག་སིན་ཤི་མི་ཏར་ ༥ ཅན་ཞིག་གིས་སྟོན་ཐུབ་པ་དང་། (༣) འདྲུ་གནས་རིང་ཚད་སིན་ཤི་མི་ཏར་ ༡༠ ཡོད་པ་ཞིག་ཐིག་སིན་ཤི་མི་ཏར་ ༣ ཡོད་པ་ཞིག་གིས་མཚོན་ཐུབ་པ་ཡིན། ཀྱང་ཚད་འདི་རྣམས་སེམས་ལ་བཞག་ནས་ང་ཚོས་འོད་འཕྲོལ་རི་མོ་ཞིག་འབྲི་ཡི་ཡིན།

\* ལྷ་མའི་འཕྲོས།

2 བོད་ཀྱི་ཚན་རིག་དུས་དེ་བཤ

ཐོག་མར་ང་ཚོས་འབྲུར་ཤེལ་གྱི་ལྷོ་ཐིག་གཙོ་བོ་ (principal axis)མཚོན་པའི་གཞུང་ཐིག་ཅིག་འབྲི་བ་ཡིན། (དཔེ་རིས་ ༡༧) དེ་ནས་ལྷོ་ཐིག་སྤང་འབྲུར་ཤེལ་རང་གི་མཐོང་རྒྱའི་དབྱུང་གནས་ C ལ་ཡོད་པ་ཞིག་འབྲི་བ་ཡིན། འབྲུར་ཤེལ་གྱི་དབྱུང་ཐིག་ DE ཡིས་བསྟན་པ་དང་། ང་ཚོས་དབྱུང་ཐིག་འདི་སྤང་འོད་འཁྲོག་པ་ཡིན་པའི་ཆ་འཇོག་གྱེད་པ་ཡིན། འབྲུར་ཤེལ་འདིའི་འདུ་གནས་རིང་ཚད་ (focal length)སིན་ཏེ་མི་ཏར་ ༡ ཡིན་པས་ང་ཚོས་དེའི་འདུ་གནས་ F ' དང་ F གཉིས་འབྲུར་ཤེལ་གྱི་ཕྱོགས་གཉིས་ཀར་རྒྱང་ཚད་སིན་ཏེ་མི་ཏར་ ༡ ལ་འབྲི་བ་ཡིན། དེ་ནས་དངོས་པོ་མཚོན་པར་ང་ཚོས་མདའ་ AB མཐོང་ཚད་སིན་ཏེ་མི་ཏར་ ༡ ཡོད་པ་ཞིག་འབྲུར་ཤེལ་གྱི་ལྷོ་གནས་ C ནས་གཡོན་ཕྱོགས་སུ་རྒྱང་ཚད་སིན་ཏེ་མི་ཏར་ ༥ གནས་ལ་འབྲི་བ་ཡིན།

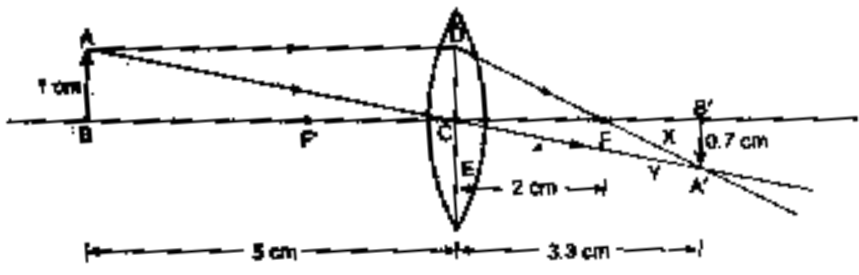

(དཔེ་རིས་ ༡༧)

གཟུགས་བརྟན་གྱི་གནས་ས་འཚོལ་བར་ང་ཚོས་དངོས་པོའི་ཅེ་མོའི་ཚོག་ A ནས་འོད་ཟེར་འཕྲོ་ཐིག་གཉིས་འབྲི་དགོས་པ་ཡིན། ཐིག་ AD ཞིག་ལྷོ་ཐིག་གཙོ་བོ་དང་ཐད་གཤིབ་བྱས་པའི་འོད་ཟེར་མཚོན་ཆེད་ལྷོ་ཐིག་གཙོ་བོ་དང་ཐད་གཤིབ་གྱེད་པ་འབྲི་བ་ཡིན། འོད་ཟེར་འཕྲོ་ཐིག་འདིས་ཚོག་ D ལ་དངས་ཤེལ་གྱི་དབྱུང་ཐིག་གཙོ་བོ་ཡིན། དེ་རྗེས་འོད་ཟེར་འཕྲོ་ཐིག་ཐད་གཤིབ་གྱེད་པ་འདི་འདུ་གནས་ F བར་ཕྱེད་ཀྱི་ཡོད། (དཔེ་རིས་ ༡༧) དེས་ན་ང་ཚོས་ D དང་ F གཉིས་བྲང་ཐིག་ཅིག་གིས་མཐུད་དེ་ X ཕྱོགས་ལ་ཕར་བརྒྱང་བ་ཡིན། DX ཡིས་འོད་ཟེར་འཁྲོག་པ་(refracted ray)དང་པོ་དེ་མཚོན་པ་ཡིན།

དེ་ནས་ང་ཚོས་འོད་ཟེར་འཕྲོ་ཐིག་གཉིས་པ་འབྲུར་ཤེལ་གྱི་མཐོང་རྒྱའི་དབྱུང་གནས་ C བརྒྱུད་ནས་ལམ་མ་འཕུན་པར་(without any deviation)ཐད་ཀར་བསྐྱོད་པ་ཞིག་འབྲི་བ་ཡིན། དེའི་སྤང་དུ་ང་ཚོས་ AC མཐུད་ནས་ད་དུང་མར་ Y ཕྱོགས་སུ་བརྒྱང་བ་ཡིན། (དཔེ་རིས་ ༡༧) CY ཡིས་འོད་ཟེར་འཁྲོག་པ་གཉིས་པ་མཚོན། འོད་ཟེར་འཁྲོག་པ་གཉིས་པོ་ DX དང་ CY གཉིས་

ཚོག་ A ' ལ་འཕྲད། ད་འཚོས་A ' B ' གང་ཞིག་ལྷོ་ཐིག་གཙོ་བོར་འཕྲུང་ཐིག་གྲུབ་པ་ཞིག་འབྲི་  
བ་ཡིན། A ' B ' ཡིས་དངོས་པོ་ AB ཡི་གཟུགས་བརྟན་འོ་མ་དང་མགོ་རྟིང་ལོག་པ་མཚོན་པ་  
ཡིན།

(ཀ) གཟུགས་བརྟན་གྱི་གནས་ས་འཚོལ་སྐད་འཚོས་ CB ' དབར་གྱི་རྒྱུང་ཚད་འཇལ་བ་ཡིན།  
དེ་ནི་སིན་ཏེ་མི་ཏར་ ༡་༡ ཡིན་འདུག གཟུགས་བརྟན་གྱི་གནས་ས་འོ་མ་འཐོབ་ཆེད་འཚོས་  
རྒྱུང་ཚད་འདི་ ༥ ཡིས་བསྐྱར་དགོས། (རྒྱ་མཚན་ནི་འཚོའི་ཚད་གཞི་སིན་ཏེ་མི་ཏར་ ༡ =  
སིན་ཏེ་མི་ཏར་ ༥ ཡིན།) ད་ལྟར་གཟུགས་བརྟན་གྱི་གནས་ས་ནི་འབྲུར་ཤེལ་ནས་དངོས་པོའི་  
ཕྱོགས་ལས་ལྷོག་པར་སིན་ཏེ་མི་ཏར་ ༡༥་༥ (༡་༡ x ༥ = ༡༥་༥) གནས་ལ་ཡོད།

(ཁ) འཚོས་དཔེ་རིས་ ༡༧ རང་གྲུབ་པའི་གཟུགས་བརྟན་ལ་བརྟམས་པ་ན་གཟུགས་བརྟན་གྱི་  
ངོ་བོ་ངོ་མ་དང་མགོ་རྟིང་ལོག་པ་ཡིན་པ་རྟེན་གྱུབ།

(ག) གཟུགས་བརྟན་གྱི་ཆེ་རྒྱུང་ཚད་གཞི་འཚོལ་བར་འཚོས་དཔེ་རིས་ ༡༧ རང་ A ' B ' ཡི་  
མཐོ་ཚད་འཇལ་བ་ཡིན། དེ་ནི་སིན་ཏེ་མི་ཏར་ ༠་༢ ཡིན་འདུག གཟུགས་བརྟན་གྱི་ཚད་གཞི་ངོ་  
མ་རྟེན་པར་འཚོས་དེ་ ༥ ཡིས་བསྐྱར་དགོས་པ་ཡིན། དེ་ལྟར་གཟུགས་བརྟན་གྱི་ཚད་གཞི་སིན་ཏེ་  
མི་ཏར་ ༡༡༥ (༠་༢x ༥ = ༡་༥) རེད། དེས་ན་གཟུགས་བརྟན་དངོས་པོ་ལས་རྒྱུང་བའོ་མ་ཚད་  
བྲི་བ་ཡིན། (རྒྱ་མཚན་ནི་དངོས་པོ་ཆེ་རྒྱུང་ཚད་གཞི་སིན་ཏེ་མི་ཏར་ ༥ ཡོད།) གཤམ་གསལ་བྲི་  
བ་རྟམས་ཁྲིད་རང་ནས་ཚུབས།

༡) དངོས་པོ་ཞིག་འབྲུར་ཤེལ་འདུ་གནས་རིང་ཚད་སིན་ཏེ་མི་ཏར་ ༡༠ ཅན་ཞིག་ནས་རྒྱུང་ཚད་  
སིན་ཏེ་མི་ཏར་ ༤ ས་ལ་བཞག་ཡོད། ཚད་གཞི་རི་མོ་གཙང་མ་ཞིག་བྲིས་ནས་དེའི་གཟུགས་བརྟན་  
གྱི་གནས་ས་གསལ་སྟོན་ཏེ།

༢) དངོས་པོ་མཐོ་ཚད་སིན་ཏེ་མི་ཏར་ ༡ ཡོད་པ་ཞིག་འབྲུར་ཤེལ་འདུ་གནས་རིང་ཚད་སིན་ཏེ་  
མི་ཏར་ ༣ ཡོད་པ་ཞིག་ནས་རྒྱུང་ཚད་སིན་ཏེ་མི་ཏར་ ༥ གནས་ལ་འཇོག་ཡོད། རི་མོ་ཚད་གཞི་  
འབྲུལ་མེད་ཅིག་བྲིས་ནས་གཟུགས་བརྟན་གྱི་ངོ་བོ་དང་ཚད་གཞི་གནས་ས་བཅས་ཚོལ།

ལན། ༡) གཟུགས་བརྟན་དྲུངས་ཤེལ་ནས་དངོས་པོ་དང་ཕྱོགས་གཅིག་པའི་གནས་སུ་རྒྱུང་ཚད་  
སིན་ཏེ་མི་ཏར་ ༡༥ ལ་ཡོད།; དེ་ནི་བབ་མཚུངས་དང་། འདྲིང་ལངས་བྱེད་པ། ཆེར་བནས་པ་  
ཡིན། ༢) གཡས་ཕྱོགས་སུ་སིན་ཏེ་མི་ཏར་ ༢་༥ ལ་ཡོད། དེ་ནི་ངོ་མ་དང་མགོ་རྟིང་ལོག་པ་  
ཡིན། མཐོ་ཚད་སིན་ཏེ་མི་ཏར་ ༡་༥ ཡོད།

4 བོད་ཀྱི་ཚན་རིག་དུས་དེ་བཤ

དངས་ཤེལ་རྟགས་ཀྱི་སླུ་ལུགས།

Sign Convention for Lenses

དངས་ཤེལ་ཀྱི་འོད་འཕྲོད་རིམ་མོ་ནང་གི་རྒྱང་ཚད་འདྲ་མིན་རྣམས་གཞལ་སྦྱང་ག་གསལ་གསལ་རྟགས་ཀྱི་སླུ་ལུགས་རྣམས་བཀོལ་སྤྱོད་བྱེད་པ་ཡིན།

- 1) རྒྱང་ཚད་ཚང་མ་དངས་ཤེལ་ཀྱི་མཐོང་རྒྱུའི་དབུས་གནས་(the optical centre of the lens)ནས་འཇལ་བ་ཡིན།
- 2) འཕྲོད་འོད་(incident light)དང་ཕྱོགས་གཅིག་པར་གཞལ་བྱའི་རྒྱང་ཚད་རྣམས་མཐུན་པར་(positive)བརྟེན་བ་ཡིན།
- 3) འཕྲོད་འོད་ཀྱི་ཕྱོག་ཕྱོགས་སུ་གཞལ་བྱའི་རྒྱང་ཚད་རྣམས་ཕྱོག་པར་(negative)བརྟེན་བ་ཡིན།
- 4) རྟེ་ཐིག་གཙོ་བོ་ནས་ཐུན་ཕྱོགས་དང་འཕྲུང་ཐིག་ཏུ་གྲུབ་པའི་གཞལ་བྱའི་རྒྱང་ཚད་རྣམས་མཐུན་པར་བརྟེན་བ་ཡིན།
- 5) རྟེ་ཐིག་གཙོ་བོ་ནས་ཐུན་ཕྱོགས་དང་འཕྲུང་ཐིག་ཏུ་གྲུབ་པའི་གཞལ་བྱའི་རྒྱང་ཚད་རྣམས་ཕྱོག་པར་བརྟེན་བ་ཡིན།

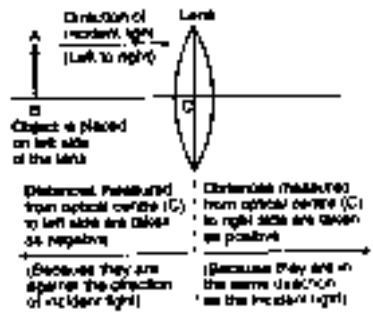

(དཔེ་རིས་ 30 རང་ཀར་ཉེ་སེ་ཡིན་ཀྱི་དངས་ཤེལ་རྟགས་ཀྱི་སླུ་ལུགས་(Cartesian Sign Convention) བརྟེན་ཡོད།)

(དཔེ་རིས་ 30)

དངས་ཤེལ་རྟགས་ཀྱི་དངས་ཤེལ་ཀྱི་གཞལ་བྱའི་ཕྱོགས་ལ་འཇོག་པ་ཡིན་པ་ལས་(དཔེ་རིས་ 30 རང་བརྟེན་པ་ལྟར་) འཕྲོད་འོད་ཀྱི་ཁ་ཕྱོགས་གཞལ་བྱའི་ཕྱོགས་སུ་བྱུང་བ་ཡིན། དངས་ཤེལ་ཀྱི་མཐོང་རྒྱུའི་དབུས་གནས་ (C)ནས་གཞལ་བྱའི་ཕྱོགས་སུ་གཞལ་བྱའི་རྒྱང་ཚད་ཚང་མ་མཐུན་པར་བརྟེན་བ་ཡིན། (རྒྱ་མཚན་ཉེ་དེ་རྣམས་འཕྲོད་འོད་བརྒྱུད་ཕྱོགས་དང་གཅིག་པར་གྱུར་ཡོད།) ཡང་དངས་ཤེལ་ཀྱི་མཐོང་རྒྱུའི་དབུས་གནས་ (C)ནས་གཞལ་བྱའི་ཕྱོགས་སུ་གཞལ་བྱའི་རྒྱང་ཚད་ཚང་མ་ཕྱོག་པར་བརྟེན་བ་ཡིན། (རྒྱ་མཚན་ཉེ་དེ་རྣམས་འཕྲོད་འོད་ཀྱི་ཕྱོག་ཕྱོགས་ལ་གཞལ་བྱའི་ཕྱོག་པར་བརྟེན་བ་ཡིན།)

ཀར་ཉེ་སེ་ཡིན་ཀྱི་རྟགས་ཀྱི་སླུ་ལུགས་གསལ་བཤུར་ན། འདྲུང་ཤེལ་ཞིག་གི་འདྲུ་གནས་རིང་ཚད་མཐུན་པར་བརྟེན་བ་དང་(རྟེ་ཐིག་རྟགས་ཞིག་བཅས་འབྲི་བ་ཡིན།) ཡང་ཀོང་ཤེལ་ཞིག་གི་འདྲུ་གནས་རིང་ཚད་ཕྱོག་པར་བརྟེན་བ་ཡིན། (འཐེན་རྟགས་ཞིག་བཅས་འབྲི་བ་ཡིན།)

དྲངས་ཤེལ་ཞིག་གི་རྒྱས་སྒྲོབས།

POWER OF A LENS

དྲངས་ཤེལ་ཞིག་གི་རྒྱས་སྒྲོབས་ནི་མི་ཏར་ནང་དེའི་འདུ་གནས་རིང་ཚད་ཀྱི་ཕྱོག་གྲངས་ལ་བརྟེན་པ་ཡིན།

དེས་ན། 
$$\text{Power of a lens} = \frac{1}{\text{focal length of the lens (in metres)}}$$

or 
$$P = \frac{1}{f}$$

where P = Power of the lens (དྲངས་ཤེལ་གྱི་རྒྱས་སྒྲོབས་)

and f = Focal length of the lens (in metres)

(མི་ཏར་ནང་དེའི་འདུ་གནས་རིང་ཚད་)

དྲངས་ཤེལ་ཞིག་གི་རྒྱས་སྒྲོབས་དེའི་འདུ་གནས་རིང་ཚད་དང་གོ་ཕྱོག་རྗེས་འབྲང་ (inversely proportional) ཡིན་པས་དྲངས་ཤེལ་འདུ་གནས་རིང་ཚད་ཐུང་ཐུང་ཡོད་པ་ལ་དེའི་རྒྱས་སྒྲོབས་ཆེ་བ་དང་འདུ་གནས་རིང་ཚད་རིང་པོ་ཡོད་པ་ལ་དེའི་རྒྱས་སྒྲོབས་ཆུང་བ་ཡོད།

དྲངས་ཤེལ་ཞིག་གི་རྒྱས་སྒྲོབས་ཀྱི་རྒྱལ་སྤྱིའི་ཚད་གཞི་ནི་འཁྲོག་འཕྲོའི་ཚད་(diopetre)ཡིན། ད་ལི་གེ་ D ཡིས་མཚོན་པ་ཡིན། འཁྲོག་འཕྲོའི་ཚད་གཅིག་ནི་དྲངས་ཤེལ་གྱི་རྒྱས་སྒྲོབས་གང་གི་འདུ་གནས་རིང་ཚད་མི་ཏར་ 1 ཅན་ཡིན་པ་དེ་རེད། འདུར་ཤེལ་གྱི་འདུ་གནས་རིང་ཚད་མཐུན་པ་ཞིག་ཡོད། དེས་ན་འདུར་ཤེལ་གྱི་རྒྱས་སྒྲོབས་དེ་མཐུན་པ་ཡིན། (པ་དང་སྡོམ་ཉམས་ + ཞིག་བཅས་འབྲི་བ་ཡིན།) ཀོང་ཤེལ་ལ་ཕྱོག་པའི་འདུ་གནས་རིང་ཚད་ཅིག་ཡོད། དེས་ན་ཀོང་ཤེལ་གྱི་རྒྱས་སྒྲོབས་ཕྱོག་པ་(དང་འབྲེན་ཉམས་ - བཅས་འབྲི་བ་ཡིན།) དྲངས་ཤེལ་ཞིག་གི་འདུ་གནས་རིང་ཚད་ང་ཚོར་རྒྱན་ལྡན་དུ་ `སིན་ཏི་མི་ཏར` (centimetre) ཅན་སྟེར་བ་ཡིན། དེས་ན་ང་ཚོས་དྲངས་ཤེལ་ཞིག་གི་རྒྱས་སྒྲོབས་བརྟེན་བར་ཐོག་མར་སིན་ཏི་མི་ཏར་གྱི་གྲངས་ཐང་སྟེར་བ་རྒྱམས་ 100 ཡིས་བཤོས་ཏེ་དྲངས་ཤེལ་གྱི་འདུ་གནས་རིང་ཚད་རྒྱམས་ `མི་ཏར` ཅན་བསྐྱར་དགོས། འདིར་དཔེ་མཚོན་ཁ་གསལ་བསྟན་ཡོད།

6 བོད་ཀྱི་ཚན་རིག་དུས་དེའི་

དཔེ་མཚན་རྒྱ་བ་ 9 འབྲུར་ཤེལ་ཞིག་ལ་འདུ་གནས་རིང་ཚད་མིན་ཤིང་མེ་ཏར་ 90 ཡོད། འབྲུར་ཤེལ་འདི་ཡི་རྒྱ་སྟོབས་གཙོ་ཡིན།

ལན། འདིར་དྲངས་ཤེལ་དེའི་འདུ་གནས་རིང་ཚད་ 'མིན་ཤིང་མེ་ཏར་' རང་སྐྱོད་ཡོད། དེས་ན་དྲངས་ཤེལ་གྱི་རྒྱ་སྟོབས་བརྗེ་བར་ང་ཚོས་ཐོག་མར་དེའི་འདུ་གནས་རིང་ཚད་ 'མི་ཏར་' རང་བསྐྱར་དགོས། གང་ལ་ཟེར་ན་ང་ཚོའི་མན་ངག་གིས་འདུ་གནས་རིང་ཚད་ 'མི་ཏར་' རང་བོད་སྐྱོད་བྱེད་པ་ཡིན།

$$\begin{aligned} \text{ད་} \quad 10 \text{ cm} &= \frac{10}{100} \text{ m} \\ &= 0.1 \text{ m} \end{aligned}$$

དེས་ན། འདུ་གནས་རིང་ཚད་  $f = 0.1 \text{ m}$  (འབྲུར་ཤེལ་ཞིག་ལ་མཐུན་པའི་འདུ་གནས་རིང་ཚད་ཡོད།)

ད་འདུ་གནས་རིང་ཚད་ཀྱི་གངས་ཐང་འདི་དྲངས་ཤེལ་རྒྱ་སྟོབས་ཀྱི་མན་ངག་ནང་བརྒྱུག་པ་ན།

$$P = \frac{1}{f(\text{in metres})}$$

$$\text{ང་ཚོར་ཐོབ་པ།} \quad P = \frac{1}{0.1}$$

$$\text{ཡང་ན་} \quad P = \frac{1 \times 10}{1}$$

$$\text{དེས་ན། རྒྱ་སྟོབས་} P = +10 \text{ dioptres (or +10 D)}$$

ད་ལྟར་འབྲུར་ཤེལ་འདིའི་རྒྱ་སྟོབས་ནི་འཕྲོག་འཕྲོའི་ཚད་ 90 (+10 dioptres) ཡིན་པ་དང་དེ་ +10 D ཡང་འབྲེ་བ་ཡིན། རྒྱ་སྟོབས་སྡོམ་ཉགས་ཡོད་པས་དེ་ཉིད་གཅིག་འདུའི་དྲངས་ཤེལ་ལམ་འབྲུར་ཤེལ་ཡིན་པར་བརྟན་པ་ཡིན།

དཔེ་མཚན་རྒྱ་བ་ 9 རྒྱ་ཤོ་མིག་རྒྱང་ཐུང་ཐུང་ཅན་ཞིག་གིས་ཀོང་ཤེལ་འདུ་གནས་རིང་ཚད་མིན་ཤིང་མེ་ཏར་ 40 ཡོད་པ་ཞིག་བཀོལ་སྐྱོད་བྱེད་པ་ཡིན། དྲངས་ཤེལ་དེའི་རྒྱ་སྟོབས་གང་ཡིན།

ལན། འདིར་ང་ཚོར་ཀོང་ཤེལ་ཞིག་ཡོད། ཀོང་ཤེལ་ཞིག་གི་འདུ་གནས་རིང་ཚད་ཐོག་མར་བརྗེ་བ་ཡིན་པས་དེ་ནི་འབྲེན་ཉགས་ཤིག་བཅས་འབྲེ་དགོས་པ་ཡིན།

$$\begin{aligned} \text{དེས་ན། འདུ་གནས་རིང་ཚད་} \quad f &= -50 \text{ cm} \\ &= \frac{-50}{100 \text{ m}} \\ &= -0.5 \text{ m} \end{aligned}$$

$$\begin{aligned} \text{དུས་སྟོབས་} P &= \frac{1}{f \text{ (in metres)}} \\ &= \frac{1}{-0.5} \\ P &= \frac{-1 \times 10}{5} \end{aligned}$$

$$P = -2 \text{ dioptres (or -2 D)}$$

དེས་ན་ཀོང་ཤེལ་འདྲིའི་རྒྱས་པ་ནི་འཁྲིག་འཕྲིའི་ཚད་གཉིས་(-2 dioptres) ཡིན་པ་དང་དེ་ཉིད་འདི་ལྟར་ -2 D ཚུལ་དུ་ཡང་འབྲི་ཐུབ། རྒྱགས་ཚད་ལ་འཐེན་ཉུགས་ཡོད་པས་དེ་ནི་སྐྱོགས་གྲུས་(སྐྱོགས་གྲུས་) དང་ས་ཤེལ་(diverging lens)ཡང་ན་ཀོང་ཤེལ་(concave lense)ཡིན་པ་མཚོན།

དཔེ་མཚོན་ངེ་བ་ ༩ དང་ས་ཤེལ་སྤང་མི་ཞིག་ལ་འདུ་གནས་རིང་ཚད་ -25 cm ཡོད། དང་ས་ཤེལ་གྱི་རྒྱས་སྟོབས་དང་དེའི་ངོ་བོ་གང་ཡིན།

ལན། འདུ་གནས་རིང་ཚད་ཚོགས་པ་ཡིན་པས་དེ་ནི་ཀོང་ཤེལ་ལམ་སྐྱོགས་གྲུས་དང་ས་ཤེལ་ཞིག་ཡིན། འདྲི་རང་ནས་ཤོང་གསལ་དེ་བ་ནང་བརྟན་པ་ལྟར་དེའི་རྒྱས་སྟོབས་རྩེས། དེའི་རྒྱས་སྟོབས་ནི་ -4 D ཡིན།

དཔེ་མཚོན་ངེ་བ་ ༡ དང་ས་ཤེལ་ཞིག་གི་རྒྱས་སྟོབས་ +2.5 D ཡིན། དང་ས་ཤེལ་དེ་གང་འདྲ་ཞིག་ཡིན་པ་དང་དེའི་འདུ་གནས་རིང་ཚད་གང་ཡིན།

ལན། དང་ས་ཤེལ་འདྲིའི་རྒྱས་སྟོབས་ལ་མཐུན་པའི་ཉུགས་ཡོད་པས་དེ་ནི་འདུ་གནས་ཤེལ་ཞིག་ཡིན།

$$\begin{aligned} \text{རྒྱས་སྟོབས་} P &= \frac{1}{f \text{ (in metres)}} \\ \text{དེས་ན་} +2.5 &= \frac{1}{f} \text{ དང་།} \end{aligned}$$



8 རོད་ཀྱི་ཚན་རིག་དུས་དེ་བ།

$$f = \frac{1}{2.5 \text{ m}}$$

$$= \frac{1 \times 100}{2.5} \text{ cm}$$

དེས་ན། འདུ་གནས་རིང་ཚད་  $f = 40 \text{ cm}$  (or  $+40 \text{ cm}$ )

དཔེ་མཚན་ངེ་བ་ ༄ དྲངས་ཤེལ་ཞིག་གི་ཤུགས་ཚད་  $-2.5 \text{ D}$  ཡིན། དྲངས་ཤེལ་དེའི་  
 འདུ་གནས་རིང་ཚད་དང་ངོ་བོ་གང་ཡིན།  
 ལན། དྲངས་ཤེལ་འདིའི་ཤུགས་ཚད་ལ་འཐེན་ཉུགས་ཡོད་པས་དེ་ནི་ཀོང་ཤེལ་ཞིག་ཡིན། མོང་གསལ་  
 རྒྱ་བ་ནང་བརྟན་པ་ལྟར་འདུ་གནས་རིང་ཚད་དེ་ཁྱེད་རང་ནས་ཕྱི་སུ། འདུ་གནས་རིང་ཚད་  $-40 \text{ cm}$   
 ཡིན།

འབྲུར་ཤེལ་ཞིག་གི་དྲངས་ཤེལ་གྱི་མན་ངག

Lens Formula for a Convex Lens

$$\text{དྲངས་ཤེལ་གྱི་མན་ངག་ནི།} \quad \frac{1}{v} - \frac{1}{u} = \frac{1}{f}$$

གང་དུ་  $v =$  གཟུགས་བརྟན་རྒྱང་ཚད།  
 $u =$  དངོས་པོའི་རྒྱང་ཚད་དང་།  
 $f =$  འདུ་གནས་རིང་ཚད།

འདི་ནི་འབྲུར་ཤེལ་གྱི་དྲངས་ཤེལ་གྱི་མན་ངག་ཡིན། དེས་འབྲུར་ཤེལ་ཞིག་གི་གཟུགས་བརྟན་རྒྱང་  
 ཚད་ ( $v$ ) དང་། དངོས་པོའི་རྒྱང་ཚད་ ( $u$ ) འདུ་གནས་རིང་ཚད་ ( $f$ ) དབར་གྱི་འབྲེལ་བ་རྟེན་  
 བ་ཡིན། ང་ཚོས་མན་ངག་འདི་གངས་འབྲེལ་དཀའ་གནས་རྣམས་བསལ་ཆེད་སྤྲོད་ཀྱི་ཡིན། དེས་  
 ར་འདི་ལ་སློབ་འཛིན་བྱ་དགོས། དྲངས་ཤེལ་མན་ངག་འདི་དང་མེ་ལོང་མན་ངག་གཉིས་  $\frac{1}{v}$  དང་  
 $\frac{1}{u}$  བར་གྱི་ཉུགས་ཚུལ་ལ་བྱུང་པར་བྱུང་བ་ཡིན།

མེ་ལོང་མན་ངག་ནི་  $\frac{1}{v} + \frac{1}{u} = \frac{1}{f}$  ཡིན།

འོན་ཀྱང་དྲངས་ཤེལ་མན་ངག་  $\frac{1}{v} - \frac{1}{u} = \frac{1}{f}$  ཡིན།

འབྲུར་ཤེལ་ཞིག་གི་ཆེར་བརྟམ་མན་ངག་

Magnification Formula for a Convex Lens

དྲུང་ཤེལ་ཞིག་ལ་ཆེར་བརྟམ་མན་ངག་གཉིས་ཡོད།

( ༡ ) ཆེར་བརྟམ་མན་ངག་དང་པོ་ནི།  $m = \frac{h_2}{h_1}$

གང་དུ་  $h_2 =$  གཟུགས་བརྟན་གྱི་མཐོ་ཚད་དང་།

$h_1 =$  དངོས་པོའི་མཐོ་ཚད་ཡིན།

( ༢ ) ཆེར་བརྟམ་མན་ངག་གཉིས་པ་ནི།  $m = \frac{v}{u}$

གང་དུ་  $v =$  གཟུགས་བརྟན་གྱི་རྒྱུང་ཚད་དང་།

$u =$  དངོས་པོའི་རྒྱུང་ཚད་ཡིན།

དྲུང་ཤེལ་གྱི་ཆེར་བརྟམ་མན་ངག་གཉིས་པ་འདི་མེ་ལོང་གི་ཆེར་བརྟམ་མན་ངག་དང་རྟགས་ཅོམ་གྱི་  
 རྒྱད་པར་བྱུང་བ་ཡིན། མེ་ལོང་གི་ཆེར་བརྟམ་མན་ངག་ནི་  $m = - \frac{v}{u}$  ཡིན་ལ་དྲུང་ཤེལ་གྱི་  
 ཆེར་བརྟམ་མན་ངག་  $m = \frac{v}{u}$  ཡིན།  $v$  དང་  $u$  གཉིས་ཀྱི་གྲངས་ཐང་ཚམས་རང་མོའི་  
 འཆམས་པའི་རྟགས་གང་ཡིན་གྱིས་ཚབ་བྱེད་དགོས་ཀྱི་ཡོད། གལ་ཏེ་ཆེར་བརྟམ་  $m$  ལ་མཐུན་པའི་  
 གྲངས་ཐང་ཡོད་ན་གཟུགས་བརྟན་བབ་མཚུངས་དང་འདྲིང་ལངས་བྱེད་པ་ཡིན་པ་དང་། གལ་ཏེ་ཆེར་  
 བརྟམ་  $m$  ལ་ལྡོག་པའི་གྲངས་ཐང་ཡོད་ན་གཟུགས་བརྟན་ངོ་མ་དང་མགོ་རྟིང་ལོག་པ་བྱུང་བ་ཡིན།  
 ང་ཚོས་འབྲུར་ཤེལ་ཐོག་དཀའ་གནས་འགའ་ཤས་བསལ་གྱི་ཡིན།

དཔེ་མཚོན་རྒྱ་བ་ ༡ འབྲུར་ཤེལ་འདུ་གནས་རིང་ཚད་སིན་ཏི་མི་ཏར་ ༡༠ ཡོད་པ་ཞིག་གྲང་  
 རྩིག་ཅིག་ནས་རིང་ཚད་སིན་ཏི་མི་ཏར་ ༡༣ ས་ལ་བཞག་ཡོད། གྲང་རྩིག་དེའི་ཐོག་དངོས་པོ་ཞིག་  
 གི་རང་གི་གཟུགས་བརྟན་ངོ་མ་འགྲུབ་པར་དངོས་པོ་དེ་དྲུང་ཤེལ་ནས་རྒྱུང་ཚད་གང་ཅོམ་དུ་འཛོག་  
 དགོས་པ་ཡིན།

ལན། འདིར་གཟུགས་བརྟན་ངོ་མ་ཞིག་འབྲུར་ཤེལ་ནས་རིང་ཚད་སིན་ཏི་མི་ཏར་ ༡༣ ཡོད་པའི་  
 གྲང་རྩིག་ཅིག་ཐོག་འགྲུབ་དགོས་ཀྱི་ཡོད། འདིས་འབྲུར་ཤེལ་ནས་དངོས་པོའི་གཟུགས་བརྟན་གྱི་རྒྱུང་  
 ཚད་དམ་སྟེར་གཟུགས་བརྟན་གྱི་རྒྱུང་ཚད་སིན་ཏི་མི་ཏར་ ༡༣ བྱུང་བའི་གོ་བོ་དོན་རྟོན་པ་ཡིན། གཟུགས་  
 བརྟན་ངོ་མ་ཞིག་དྲུང་ཤེལ་གྱི་གཡས་ཕྱོགས་སུ་གྲུབ་པ་ཡིན་པས་གཟུགས་བརྟན་རྒྱུང་ཚད་འདི་མཐུན་

10 བོད་ཀྱི་ཚན་རིག་དུས་དེབ།

པ་ཞིག་ཡིན།

གཟུགས་བརྟན་གྱི་རྒྱུ་ཚད་  $v = +12 \text{ cm}$  (གཟུགས་བརྟན་ངོ་མ་ཡིན།)

དངོས་པོའི་རྒྱུ་ཚད་  $u = ?$  (གཞུགས་ཀྱི།)

འདུ་གནས་རིང་ཚད་  $f = +10 \text{ cm}$  (འདི་འདུར་ཤེལ་ཞིག་ཡིན།)

གྲངས་ཐང་འདི་རྣམས་དངས་ཤེལ་མན་ངག་ནང་བཅུག་པ་ན།

$$\frac{1}{v} - \frac{1}{u} = \frac{1}{f}$$

ང་ཚོར་ཐོབ་པ།  $\frac{1}{12} - \frac{1}{u} = \frac{1}{10}$

$$\frac{1}{12} - \frac{1}{10} = \frac{1}{u}$$

$$\frac{5-6}{60} = \frac{1}{u}$$

$$-\frac{1}{60} = \frac{1}{u}$$

དེས་ན་དངོས་པོའི་རིང་ཚད་  $u = -60 \text{ cm}$

དེར་བརྟན་དངོས་པོ་འདུར་ཤེལ་གནས་རིང་ཚད་སིན་ཁེ་མི་ཧེར་ ༤༠ ས་ལ་འཛོག་དགོས་པ་ཡིན། འཕྲེན་ཏུགས་ཀྱིས་དངོས་པོ་དངས་ཤེལ་གྱི་གཡོན་ཕྱོགས་ལ་ཡོད་པ་བརྟན་པ་ཡིན།

དཔེ་མཚན་གྱི་བ་ ༡ གལ་ཏེ་དངོས་པོ་མཐོ་ཚད་སིན་ཁེ་མི་ཧེར་ ༥ ཡོད་པ་ཞིག་འདུར་ཤེལ་འདུ་གནས་རིང་ཚད་སིན་ཁེ་མི་ཧེར་ ༤ ཡོད་པ་ཞིག་གནས་རིང་ཚད་སིན་ཁེ་མི་ཧེར་ ༡༣ ས་ལ་འཛོག་ན། དེའི་གཟུགས་བརྟན་གྱི་གནས་ས་དང་། རོ་བོ། མཐོ་ཚད་ཚོལ། ལན། ཐོག་མར་ང་ཚོས་གཟུགས་བརྟན་གྱི་གནས་ས་འཚོལ་གྱི་ཡིན། འདིར་གཟུགས་བརྟན་གནས་ས་ཞེས་པས་དངས་ཤེལ་གནས་གཟུགས་བརྟན་གྱི་རིང་ཚད་ལ་གོ་ཡི་ཡོད།

འདིར་དངོས་པོའི་རྒྱུ་ཚད་  $u = -12 \text{ cm}$  (དངས་ཤེལ་གྱི་གཡོན་ཕྱོགས་ལ་ཡོད།)

གཟུགས་བརྟན་གྱི་རྒྱུ་ཚད་  $v = ?$  (གཞུགས་ཀྱི།)

འདུ་གནས་རིང་ཚད་  $f = +8 \text{ cm}$  (འདི་འདུར་ཤེལ་ཞིག་ཡིན།)

གྲངས་ཐང་འདི་རྣམས་དྲངས་ཤེས་མན་ངག་ནང་བརྟུག་པ་ན།

$$\begin{aligned} \frac{1}{v} - \frac{1}{u} &= \frac{1}{f} \\ \text{ང་ཚོར་སློབ་པ།} \quad \frac{1}{v} - \frac{1}{-12} &= \frac{1}{8} \\ \text{ཡང་ན་} \quad \frac{1}{v} + \frac{1}{12} &= \frac{1}{8} \\ \frac{1}{v} &= \frac{1}{8} - \frac{1}{12} \\ \frac{1}{v} &= \frac{3-2}{24} \\ \frac{1}{v} &= \frac{1}{24} \end{aligned}$$

དེས་ན་གཟུགས་བརྟན་གྱི་རིང་ཚད་  $v = +24 \text{ cm}$

དེར་བརྟེན་གཟུགས་བརྟན་དེ་འབྲུར་ཤེས་ནས་རིང་ཚད་སེན་ཉི་མི་ཇར་ ༡༤ ས་ལ་གྲུབ་ཡོད་པ་ཡིན།  
 གཟུགས་བརྟན་རིང་ཚད་ལ་སྡོམ་ཉགས་ཡོད་པས་གཟུགས་བརྟན་འབྲུར་ཤེས་གྱི་གཡས་སྡུགས་ལ་གྲུབ་  
 པ་བརྟན་གྱི་ཡོད། གཟུགས་བརྟན་དོ་མ་དང་མགོ་རྟིང་ལོག་པ་ཁོ་ན་འབྲུར་ཤེས་གྱི་གཡས་སྡུགས་ལ་  
 འགྲུབ་གྱི་ཡོད། དེས་ན་གཟུགས་བརྟན་གྲུབ་པ་ནི་དོ་མ་དང་མགོ་རྟིང་ལོག་པ་ཡིན།

ང་ཚོས་ཆེར་བརྟན་གྱི་ཚད་གཞི་འདྲལ་གྱི་ཡིན། ང་ཚོས་ཤེས་གསལ་ལྟར་དྲངས་ཤེས་ཞིག་གི་ཆེར་  
 བརྟན་ཚད་གཞི་ནི།

$$\begin{aligned} m &= \frac{v}{u} \\ \text{འདིར་གཟུགས་བརྟན་རྒྱང་ཚད་} \quad v &= 24 \text{ cm} \\ \text{དངོས་པོའི་རྒྱང་ཚད་} \quad u &= -12 \text{ cm (གཞལ་རྒྱ།)} \\ \text{དེས་ན་} \quad m &= \frac{24}{-12} \\ \text{ཡང་ན་} \quad m &= -2 \end{aligned}$$

ཆེར་བརྟན་ཚད་གཞི་གྲངས་ཐང་ ༡ ལས་མང་བ་ཡིན་པས་(འདིར་ ༡ ཡིན།)གཟུགས་བརྟན་  
 དངོས་པོ་ལས་ཆེར་གྲུར་པ་ཡིན། ཆེར་བརྟན་ཚད་གཞི་ལ་འཐེན་ཉགས་ཡོད་པས་གཟུགས་བརྟན་ལྡེ་

12 བོད་ཀྱི་ཚན་རིག་དུས་དེབ།

ཐིག་གཙོ་བོ་ཡི་འོག་ཏུ་གྲུབ་པ་ཡིན། དེས་ན་གཟུགས་བརྒྱན་ངོ་མ་དང་མགོ་ཉིང་ལོག་པ་ཡིན། ང་ཚོས་གཟུགས་བརྒྱན་གྱི་ཚད་གཞི་མན་ངག་འདི་བེད་སྤྱོད་བྱས་ནས་བརྟེན་རྒྱ་ཡིན།

$$m = \frac{h_2}{h_1}$$

འདིར་ཆེར་བརྟེན་ཚད་གཞི་  $m = -2 \text{ cm}$  (གོང་དུ་རྙེད་ཟིན་)

དངོས་པོའི་མཐོ་ཚད་  $h_1 = +7 \text{ cm}$  (རྙེང་ཕྱོགས་ལ་བརྩིས་པ་)

གཟུགས་བརྒྱན་མཐོ་ཚད་  $h_2 = ?$  (བརྟེན་རྒྱ།)

གངས་ཐང་འདི་རྣམས་གོང་དུ་བརྟེན་པའི་མན་ངག་ནང་བརྟུག་པ་ན།

$$\text{ང་ཚོར་ཐོབ་པ།} \quad -2 = \frac{h_2}{7}$$

$$\text{ཡང་ན་} \quad h_2 = -2 \times 7$$

$$\text{དེས་ན་གཟུགས་བརྒྱན་མཐོ་ཚད་} \quad h_2 = -14 \text{ cm}$$

དེ་འདྲ་སོང་ཙང་གཟུགས་བརྒྱན་གྱི་མཐོ་ཚད་དམ་ཚད་གཞི་ནི་ 14 cm ཡིན། འཕྲེན་ཏུ་གསུམ་མཐོ་ཚད་འདི་འོག་ཕྱོགས་སུ་ཡོད་པ་བརྟེན་པ་ཡིན། འདི་ནི་གཟུགས་བརྒྱན་རྙེད་ཐིག་གི་འོག་ཏུ་གྲུབ་པའི་ལོ་དོན་ཡིན། དེས་ན་གཟུགས་བརྒྱན་ངོ་མ་དང་མགོ་ཉིང་ལོག་ཡོད།

གོང་ཤེལ་གྱིས་གཟུགས་བརྒྱན་གྲུབ་པའི་ལམ་ལུགས།

Rules for Obtaining Images Formed by Concave Lenses

གཤམ་གསལ་འོད་ཟེར་འཕྲོ་ཐིག་གཉིས་ཀྱིས་གོང་ཤེལ་གྱི་རྙེད་ཐིག་གཙོ་བོ་དང་ཐང་གཞིབ་བྱེད་པ་ཞིག་གོང་རྒྱན་ཐུན་ཐུན་དུ་བེད་སྤྱོད་བྱེད་ཀྱི་ཡོད།

**ལམ་ལུགས་ ༡** འོད་ཟེར་འཕྲོ་ཐིག་གོང་ཤེལ་གྱི་རྙེད་ཐིག་གཙོ་བོ་དང་ཐང་གཞིབ་བྱེད་པ་ཞིག་གོང་ཤེལ་བརྒྱན་ནས་འབྲིག་རྗེས་དེའི་འདུ་གནས་རྙེད་པ་ནས་བྱུང་བ་ལྟར་སྣང་བ་ཡིན།

**ལམ་ལུགས་ ༢** འོད་ཟེར་འཕྲོ་ཐིག་གོང་ཤེལ་གྱི་མཐོང་རྒྱའི་དབུས་གནས་བརྒྱན་པ་ཞིག་དང་ས་ཤེལ་ནས་བརྒྱན་རྗེས་ཐང་གར་བརྒྱན་པ་ཡིན། དེ་གཞན་དུ་མི་གྲུབ་པ་ཡིན།

ཀོང་ཤེལ་ཞིག་གིས་གཟུགས་བརྟན་གྲུབ་ཚུལ།

Formation of Image by a Concave Lens

དཔེ་རིས་ ༡། རང་ང་ཚོར་ཀོང་ཤེལ་མཐོང་རྒྱུ་དབྱུང་གནས་ C ཅན་ཞིག་ཡིད། F རྩམས་ཤེལ་འདིའི་འདུ་གནས་ཡིན། མདའ་ཐིག་ AB ལ་སྤྲིང་ཕྱོགས་ལ་བརྟན་པས་དངོས་པོ་མཚོན་གྱི་ཡིད། ང་ཚོས་ཀོང་ཤེལ་གྱིས་གྲུབ་པའི་དངོས་པོ་འདིའི་གཟུགས་བརྟན་གྱི་གནས་ས་དང་། ངོ་བོ། ཚེ་རྒྱུང་ཚད་གཞི་འཚོལ་གྱི་ཡིན། ཀོང་ཤེལ་གྱིས་གཟུགས་བརྟན་འཐོབ་ཐབས་ང་ཚོས་འདུང་ཤེལ་ཐོག་པེད་སྤྲོད་ཀང་བྱས་པ་དང་གཅིག་པ་ཡིན། དེ་ནི་གཞུང་དུ་བརྟན་པ་ལྟར་ཡིན།

དངོས་པོ་ AB ཡི་རྩེ་མོའི་ཚོག་ A ཅན་འགོ་བརྟུགས་ཏེ་ང་ཚོས་འོད་ཟེར་འཕྲོ་ཐིག་ AD རྩེ་ཐིག་གཅོད་པོ་དང་ཐད་གཤེབ་བྱེད་པ་ཞིག་འབྲི་བ་ཡིན། ཐད་གཤེབ་བྱེད་པའི་འོད་ཟེར་འཕྲོ་ཐིག་ AD འདི་གཟུགས་བརྟན་གྲུབ་པའི་ལམ་ལུགས་དང་པོ་གཞིར་བཟུང་འབྲོག་རྗེས་འདུ་གནས་ F ཅན་ལྷུང་བ་ལྟར་སྤྲང་བ་ཡིན། དེས་ན་ང་ཚོས་ D དང་ F གཉིས་ཚོག་བཅས་ཐིག་གིས་མཐུད་ནས་ FD ཡར་

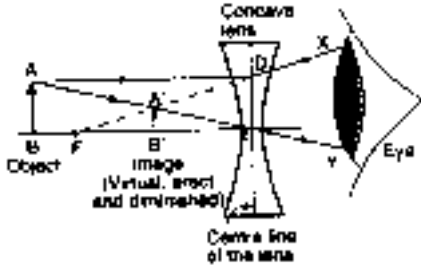

(དཔེ་རིས་ ༡། : ཀོང་ཤེལ་ཞིག་གིས་གཟུགས་བརྟན་གྲུབ་ཚུལ།)

DX ཕྱོགས་སུ་སྤྲོད་ཅིག་གིས་བསྐྱེད་པ་ཡིན། ད་ DX ནི་ཀོང་ཤེལ་གྱི་འདུ་གནས་ F ཅན་ལྷུང་བ་ལྟར་སྤྲང་བའི་འོད་ཟེར་འཕྲོ་ཐིག་དང་པོར་འབྲོག་པ་དེ་ཡིན།

དེ་ནས་ང་ཚོས་འོད་ཟེར་འཕྲོ་ཐིག་གཉིས་པ་ཚོག་ A ཅན་འགོ་བརྟུགས་པ་དང་མཐོང་རྒྱུ་དབྱུང་གནས་ C བརྟུན་པ་ཞིག་འབྲི་དགོས་ཀྱི་ཡིད། དེ་ལ་ང་ཚོས་གནས་ A དང་ C གཉིས་ཐིག་གཅིག་གིས་མཐུད་པ་ཡིན། དེས་ན་ཐིག་ AC ཡིས་དྲངས་ཤེལ་དེའི་མཐོང་རྒྱུ་དབྱུང་གནས་ C བརྟུན་ནས་བསྐྱེད་པའི་འོད་ཟེར་འཕྲོ་ཐིག་ཅིག་མཚོན་གྱི་ཡིད། དེ་ནས་གཟུགས་བརྟན་གྲུབ་པའི་ཚུལ་ལུགས་གཉིས་པ་གཞིར་བཟུང་འཕྲོ་ཐིག་འདི་ཐད་ཀར་བསྐྱེད་དགོས། དེས་ན་ང་ཚོས་ཐིག་ AC འདི་ CY ཕྱོགས་ལ་མར་བསྐྱེད་པ་ཡིན། འོད་ཟེར་འཕྲོ་ཐིག་ DX དང་ CY གཉིས་ཕྱོགས་གྲུས་འོད་ཟེར་(diverging rays)ཡིན་པ་དང་། དེ་གཉིས་རྒྱབ་ཕྱོགས་སུ་བཏང་བ་གཅིག་ཤུས་དྲངས་ཤེལ་གྱི་གཡོན་ཕྱོགས་ཀྱི་ཚོག་ A' ལ་གཅོད་པ་ལྟར་སྤྲང་བ་ཡིན། དེས་ན་ཀོང་ཤེལ་གྱི་གཡས་ནས་མིག་གཅིག་གིས་བརྟན་པ་ན་(དཔེ་རིས་ ༡། རང་བརྟན་པ་ལྟར་)མདའ་མགོ་འཕ་མདའ་རྩེ་

ཚོག་ A ' ལ་ཡོད་པ་ལྟར་མཐོང་བ་ཡིན། དེས་ན་ A ' ཉི་དངོས་པོའི་ཕྱི་མའི་ཚོག་ A ཡི་བབ་  
མཚུངས་གཟུགས་བརྟན་ཡིན། དངོས་པོའི་གཟུགས་བརྟན་ཆ་ཚང་འཐོབ་སྐྱད་ང་ཚོས་ཚོག་ A ' ནས་  
ལྷོ་ཐིག་ནས་ཐང་ཚུགས་སུ་བསྐྱོད་པའི་ཐིག་ A ' B ' ཞིག་འབྲི་བ་ཡིན། དེས་ན་ A ' B ' ཉི་དངོས་  
པོ་ AB ཡི་གཟུགས་བརྟན་ཡིན་པ་རེད། དེ་ནི་བབ་མཚུངས་དང་། འདྲོང་ལངས་བྱེད་པ་དང་དངོས་  
པོ་ལས་ཚུང་བ་ཡོད་པ་དང་། དངོས་པོ་དང་དྲུངས་ཤེལ་དབར་ལ་གྲུབ་ཡོད། ཀོང་ཤེལ་ཞིག་གིས་དངོས་  
པོ་རང་གི་མདུན་གྱི་གནས་གང་དུ་འཛོག་མིན་ལ་བརྟེན་མེད་ཀྱིས་དེའི་གཟུགས་བརྟན་ཉུག་ཏུ་བབ་མཚུངས་  
དང་། འདྲོང་ལངས་བྱེད་པ་དང་། ཚད་བྲི་བ་བཅས་གྲུབ་པ་ཡིན་པ་ཐུགས་ལ་ངེས་དགོས།

འབྲུར་ཤེལ་དང་ཀོང་ཤེལ་དབར་དངོས་སུ་མ་རེག་པར་ཁྱད་པར་འབྱེད་ཚུལ།  
How to Distinguish Between a Convex Lens and a Concave Lens With-  
out Touching Them

ང་ཚོས་དྲུངས་ཤེལ་དག་དེབ་ཅིག་གི་ཤོག་བུའི་ཉེ་འཁྲིམ་ལ་བཞག་ནས་དེབ་ཀྱི་ཡི་གེ་རྣམས་ལ་དེ་བརྒྱུད་  
ནས་བརྟུ་བ་ཡིན། གལ་ཏེ་ཡིག་འབྲུ་རྣམས་ཆེར་གྱུར་དུ་སྐང་ན་དྲུངས་ཤེལ་དེ་འབྲུར་ཤེལ་ཞིག་ཡིན་  
པ་རེད། གལ་ཏེ་ཡིག་འབྲུ་ཚད་བྲི་བར་སྐང་ན་དེ་ནི་ཀོང་ཤེལ་ཞིག་ཡིན་པ་རེད། ལྷ་མཚན་ནི་དངོས་  
པོ་ཞིག་འབྲུར་ཤེལ་གྱི་འདུ་གནས་ནང་ཚུན་ལ་ཡོད་སྐབས་དེས་གཟུགས་བརྟན་ཆེར་གྱུར་ཞིག་སྐྱེད་པ་  
ཡིན་པས་རེད། འོན་ཀྱང་ཀོང་ཤེལ་ཞིག་གིས་དངོས་པོའི་རང་གི་གནས་ས་གང་ལ་ཡོད་མེད་ལ་བརྟེན་  
མེད་ཀྱིས་གཟུགས་བརྟན་ཚད་བྲི་བ་ཞིག་འབྲུབ་ཀྱི་རེད། དེས་ན་འདིར་དངོས་པོ་ (དེབ་) དེ་དྲུངས་  
ཤེལ་གྱི་འདུ་གནས་ནང་ཚུན་ལ་ཡོད།

ཀོང་ཤེལ་ཐོག་འོད་འཕྲོའི་རི་མོ་འཁྲུལ་མེད་ཅིག་བཟོ་བའི་ཚུལ།  
Accurate Construction of Ray-Diagrams Involving Concave Lenses

ང་ཚོས་ཀོང་ཤེལ་ཞིག་གིས་གྲུབ་པའི་གཟུགས་བརྟན་གྱི་གནས་ས་དང་། ངོ་བོ། ཚད་གཞི་ཉག་ཉག་  
ཅིག་ཚད་གཞི་རན་པོ་ཞིག་འཁྲུར་ནས་འོད་འཕྲོའི་རི་མོ་འཁྲུལ་མེད་ཅིག་བཟོས་ནས་རྙེད་གྲུབ་པ་ཡིན།  
གནད་དོན་འདི་ག་ཤམ་གསལ་དཔེ་མཚོན་ལས་གསལ་བར་ཤེས་ཀྱི་རེད།

དཔེ་མཚོན་རྒྱ་བ། རྩོགས་གྲུས་དྲུངས་ཤེལ་ལམ་ཀོང་ཤེལ་འདུ་གནས་རིང་ཚད་  $f$  མིན་ཤི་མི་  
ཏར་ ༡༥ ཡོད་པ་ཞིག་གིས་རང་ནས་མིན་ཤི་མི་ཏར་ ༡༠ ས་ལ་གཟུགས་བརྟན་ཞིག་གྲུབ་པ་ཡིན།

ཚད་གཞི་རི་མོ་ཞིག་བྲིས་ནས་དངོས་པོ་དེ་དང་ས་ཤེལ་ནས་སིན་ཏེ་མི་ཏེར་ ༡༠ ས་ལ་བཞག་ཡོད་  
 པ་སྟེན། ཚད་གཞི་ 1:5 ཅན་ཞིག་ཤེད་སྟོང་བྲིས།

ལན། ང་ཚོས་ཚད་གཞི་ 1:5 ཅན་ཞིག་ཤེད་སྟོང་བྲིས་ཀྱིས་བཞེད་པས་ང་ཚོའི་ཚད་གཞི་  
 རྒྱ་ 1 cm ལྷན་ 5 cm མཚོན་གྱི་ཡོད། ཚད་གཞི་འདི་གཞིར་བཟུང་བྲིས་ནས་འདུ་གནས་རིང་  
 ཚད་ 15 cm རྒྱ་ 3 cm ཡིན། གཟུགས་བརྟན་རྒྱང་ཚད་སིན་ཏེ་མི་ཏེར་ ༡༠ ཡོད་པ་ཞིག་སིན་  
 ཏེ་མི་ཏེར་ ༧ ཡོད་པ་ཡིན། རྒྱང་ཚད་འདི་དག་ང་ཚོའི་སེམས་ནང་བཞག་ནས་འོད་འཕྲོའི་རི་མོ་  
 ཞིག་འབྲེ་འགོད་བྲིས་ཀྱི་ཡིན།

ང་ཚོས་འཕྲེད་ཐིག་ཅིག་བྲིས་པ་དང་དེས་ལྷེ་ཐིག་གཙོ་བོ་མཚོན་པ་ཡིན། དེ་ནས་ཀོང་ཤེལ་རང་གི་མཐོང་  
 རྒྱའི་དབྱས་གནས་ C ལྷེ་ཐིག་གཙོ་བོའི་སྟངས་ལ་ཡོད་པ་ཞིག་བྲིས་པ་ཡིན། (དཔེ་རིས་ ༡༧ ལ་གཟིགས།)  
 འདེམས་སྒྲིག་བྲིས་པའི་ཚད་གཞི་ཐོག་ཀོང་ཤེལ་འདིའི་འདུ་གནས་རིང་ཚད་སིན་ཏེ་མི་ཏེར་ ༧ ཡིན།  
 དེས་ན་ང་ཚོས་དང་ས་ཤེལ་གྱི་མཐོང་རྒྱའི་དབྱས་གནས་ནས་རིང་ཚད་སིན་ཏེ་མི་ཏེར་ ༧ གནས་  
 ལ་འདུ་གནས་ F ཞིག་འབྲེ་བ་ཡིན། གཟུགས་བརྟན་དང་ས་ཤེལ་གྱི་མདུན་ཕྱོགས་ལ་རིང་ཚད་  
 སིན་ཏེ་མི་ཏེར་ ༧ གནས་ས་ལ་གྲུབ་ཡོད། དེས་ན་ང་ཚོས་དང་ས་ཤེལ་གྱི་མཐོང་རྒྱའི་དབྱས་གནས་  
 གནས་རིང་ཚད་སིན་ཏེ་མི་ཏེར་ ༧ གནས་ལ་མངའ་ A ' B ' ཞིག་འབྲེ་བ་ཡིན། ཁོང་ཚོས་གཟུགས་  
 བརྟན་གྱི་མཐོང་གསལ་སྟོན་བྲིས་མེད་པས་ང་ཚོས་གཟུགས་བརྟན་གྱི་མཐོང་ཚད་རན་པ་གང་ཡང་རུང་  
 བ་ཞིག་འབྲེར་རྒྱས་པ་ཡིན། (འདིར་ང་ཚོས་གཟུགས་བརྟན་མཐོང་ཚད་སིན་ཏེ་མི་ཏེར་ ༥ ཅན་ཞིག་  
 འབྲེར་ཡོད།) དེ་ནས་ང་ཚོས་འོད་འཕྲོའི་རི་མོ་ཚོལ་གསལ་པར་རམ་ཚང་བར་བྱེད་གྱི་ཡིན།

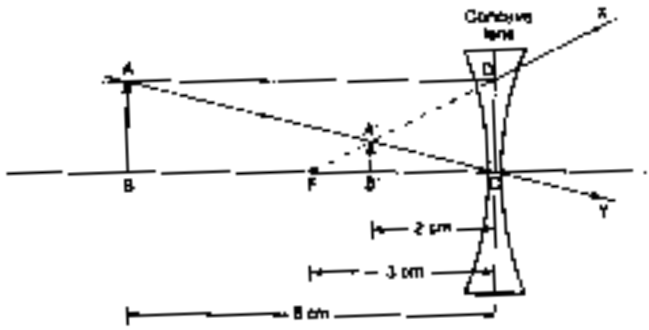

(དཔེ་རིས་ ༡༧)



ཚོག་པཅས་ཐིག་གཅིག་གིས་འདུ་གནས་ F དང་གཟུགས་བརྟན་སྟེར་བ་དེའི་ཕྱི་མོའི་ཚོག་ A ' གཉིས་མཐུན་ནས་ཐིག་དེ་ཡར་བརྒྱུད་པས་དྲངས་ཤེལ་གྱི་དབུས་ཐིག་ལ་ཚོག་ D རུ་གཅོད་པ་ཡིན། (དེ་ནས་ DX རྩུགས་སུ་བསྐྱོད་པ་ཡིན) ཚོག་ D ནས་ང་ཚོས་དྲངས་ཤེལ་གྱི་གཡོན་རྩུགས་སུ་ལྷེ་ཐིག་གཅོད་པ་དང་ཐད་གཤིབ་བྱེད་པའི་ DA ཞིག་འབྲི་བ་ཡིན།

དེ་ནས་ང་ཚོས་སྲུང་ཐིག་ཅིག་གིས་གཟུགས་བརྟན་གྱི་ཕྱི་མོའི་ཚོག་ A ' དང་མཐོང་བྱའི་དབུས་གནས་ C གཉིས་མཐུན་པ་ཡིན། (དེ་ལས་དེ་ CY རྩུགས་སུ་བསྐྱོད་པ་ཡིན།) ཐིག་ A ' C གཡོན་ངོས་རྒྱབ་རྩུགས་སུ་ཡར་བརྒྱུད་པས་ཐད་གཤིབ་བྱེད་པའི་འོད་ཟེར་འཕྲོ་ཐིག་གི་ཚོག་ A ལ་གཅོད་པ་ཡིན། (དཔེ་རིས་ ༡༡ ལ་གཟིགས།) ཚོག་ A རི་དངོས་པོའི་ཕྱི་མོ་ཡིན། དངོས་པོའི་གཟུགས་བརྟན་ཆ་ཚང་འཐོབ་སྐྱད་ང་ཚོས་ཚོག་ A ནས་ལྷེ་ཐིག་ལས་ཐད་ཚུགས་སུ་བསྐྱོད་པའི་ཐིག་ AB ཞིག་འབྲི་བ་ཡིན། དེས་ན་ AB རི་མཁོ་བའི་དངོས་པོ་དེ་ཡིན། དངོས་པོའི་རིང་ཚད་འཐོབ་པར་ང་ཚོས་ BC བར་གྱི་རིང་ཚད་འཇལ་བ་ཡིན། དེ་ནི་སིན་ཁེ་མི་ཏར་ ༦ ཡོད་པ་བརྟེན་པ་དང། དྲངས་ཤེལ་ནས་དངོས་པོའི་རིང་ཚད་ངོ་མ་འཐོབ་པར་ང་ཚོས་ ༦ དེ་ ༥ ཡིས་བསྐྱར་དགོས། (རྒྱ་མཚན་ང་ཚོའི་ཚད་གཞི་ 1:5 ཡིན།) དེས་ན་དངོས་པོའི་རྒྱང་ཚད་ངོ་མ་ 6 x 5 = 30 cm ཡིན། འདིས་དངོས་པོ་ཀོང་ཤེལ་ནས་རིང་ཚད་སིན་ཁེ་མི་ཏར་ ༣༠ ས་ལ་ཡོད་པ་བརྟན་པ་ཡིན།

ཀོང་ཤེལ་གྱི་དྲངས་ཤེལ་མན་ངག་དང་ཚེར་བརྟན་མན་ངག  
 Lens Formula And Magnification Formulae for a Concave Lens

ཀོང་ཤེལ་ཞིག་གི་དྲངས་ཤེལ་མན་ངག་འབྲུར་ཤེལ་ཞིག་གི་མན་ངག་དང་གཅིག་མཚུངས་ཡིན། དེ་ནི།

$$\frac{1}{v} - \frac{1}{u} = \frac{1}{f}$$

ཀོང་ཤེལ་ཞིག་གི་ཚེར་བརྟན་མན་ངག་དག་ཀྱང་འབྲུར་ཤེལ་ཞིག་གི་མན་ངག་དང་གཅིག་མཚུངས་ཡིན། དེ་དག་ནི།

$$m = \frac{h_2}{h_1} \quad \text{དང་།} \quad m = \frac{v}{u}$$

ང་ཚོས་ཀོང་ཤེལ་ཐོག་གྲངས་འབྲེལ་དྲི་བ་ཁ་གསལ་ལ་ལན་འདེབས་བྱེད་ཀྱི་ཡིན།

དཔེ་མཚན་གྱི་བ་ ༡ དངོས་པོ་ཞིག་གོང་ཤེལ་འདུ་གནས་རིང་ཚད་སིན་ཁྱི་མི་ཏར་ ༣༠ ཡོད་པ་  
 ཞིག་ནས་རྒྱང་ཚད་སིན་ཁྱི་མི་ཏར་ ༥༠ ས་ལ་བཞག་ཡོད། གཟུགས་བརྟན་གྱི་ངོ་བོ་དང་གནས་ས་  
 འཚོལ།

ལན། ཐོག་མར་ང་ཚོས་གཟུགས་བརྟན་རིང་ཚད་  $v$  ཡིས་བསྟན་པའི་གཟུགས་བརྟན་དེའི་གནས་  
 ས་འཚོལ་གྱི་ཡིན།

འདིར་དངོས་པོའི་རྒྱང་ཚད་  $u = -50 \text{ cm}$  (དངས་ཤེལ་གྱི་གཡོན་ལ་ཡོད།)  
 གཟུགས་བརྟན་རིང་ཚད་  $v = ?$  (བརྟེན་གྱི་)  
 འདུ་གནས་རིང་ཚད་  $f = -20 \text{ cm}$  (འདི་གོང་ཤེལ་ཞིག་ཡིན།)

གུངས་ཐང་འདི་རྣམས་དྲུངས་ཤེལ་མན་ངག་ནང་བཅུག་པ་ན།

$$\frac{1}{v} - \frac{1}{u} = \frac{1}{f}$$

ང་ཚོར་ཐོབ་པ།  $\frac{1}{v} - \frac{1}{-50} = \frac{1}{-20}$

ཡང་ན་  $\frac{1}{v} + \frac{1}{50} = -\frac{1}{20}$

ཡང་ན་  $\frac{1}{v} = -\frac{1}{20} - \frac{1}{50}$

ཡང་ན་  $\frac{1}{v} = \frac{-5-2}{100}$

ཡང་ན་  $\frac{1}{v} = \frac{-7}{100}$

ཡང་ན་  $v = -\frac{100}{7}$

དེས་ན་གཟུགས་བརྟན་གྱི་རིང་ཚད་  $v = -14.3 \text{ cm}$

དེས་ན་གཟུགས་བརྟན་རིང་ཚད་སིན་ཁྱི་མི་ཏར་  $-14.3 \text{ cm}$  ས་ལ་གྲུབ་ཡོད། གཟུགས་བརྟན་རིང་  
 ཚད་ལ་འཐེན་ཏུགས་ཡོད་པས་གཟུགས་བརྟན་གོང་ཤེལ་གྱི་གཡོན་ལ་གྲུབ་པ་བསྟན་པ་ཡིན། ང་ཚོས་  
 ཤེས་གསལ་ལྟར་གོང་ཤེལ་ཞིག་གིས་ཏུགས་བརྟན་བབ་མཚུངས་དང་འདྲིང་ལངས་བྱེད་པ་འགྲུབ་  
 པ་ཡིན་པས་གཟུགས་བརྟན་དེའི་ངོ་བོ་བབ་མཚུངས་དང་འདྲིང་ལངས་བྱེད་པ་རེད།

དཔེ་མཚན་ཀྱི་ལ་ ༡ དངོས་པོ་དྲུངས་ཤེལ་ནས་སེན་ཉེ་མི་ཉར་ ༥༠ ཡོད་པ་ཞིག་གིས་བབ་  
 མཚུངས་གཟུགས་བརྒྱན་ཞིག་དྲུངས་ཤེལ་དེའི་མདུན་དུ་རིང་ཚད་སེན་ཉེ་མི་ཉར་ ༡༠ ཡི་ས་ལ་བཞག་  
 ཡོད། གཟུགས་བརྒྱན་གྲུབ་རྒྱུ་ལ་སྟོན་པའི་རི་མོ་ཞིག་བྱིས་ཏེ་དྲུངས་ཤེལ་གྱི་འདུ་གནས་རིང་ཚད་  
 ཚེས།

ལན། ཐོག་མར་ང་ཚོས་དྲུངས་ཤེལ་གྱི་འདུ་གནས་རིང་ཚད་འཚོལ་གྱི་ཡིན། ང་ཚོས་ཤེས་གསལ་  
 ལྟར་དངོས་པོ་ཞིག་ཉག་ཏུ་དྲུངས་ཤེལ་གྱི་གཡོན་ལ་བཞག་པ་ཡིན་པས་དངོས་པོའི་རིང་ཚད་ནི་ཉག་ཏུ་  
 རྫོག་པར་བརྩེ་བ་ཡིན། འདིར་གཟུགས་བརྒྱན་ཡང་དྲུངས་ཤེལ་གྱི་གཡོན་ལ་གྲུབ་ཡོད་པ་ཡིན། དེས་  
 ན་གཟུགས་བརྒྱན་རིང་ཚད་ཀྱང་རྫོག་པར་འགྱུར་བ་ཡིན། དེས་ན་

$$\begin{aligned} \text{དངོས་པོའི་རིང་ཚད་} \quad u &= -50 \text{ cm} \quad (\text{དྲུངས་ཤེལ་གྱི་གཡོན་ལ་ཡོད།}) \\ \text{གཟུགས་བརྒྱན་རིང་ཚད་} \quad v &= -10 \text{ cm} \quad (\text{བརྩེ་རྒྱ།}) \\ \text{འདུ་གནས་རིང་ཚད་} \quad f &= ? \quad (\text{འདི་ཀོང་ཤེལ་ཞིག་ཡིན།}) \end{aligned}$$

གྲངས་ཐང་འདི་རྣམས་དྲུངས་ཤེལ་གྱི་མན་ངག་ནང་བཅུག་པ་ན།

$$\begin{aligned} \frac{1}{v} - \frac{1}{u} &= \frac{1}{f} \\ \text{ང་ཚོར་ཐོབ་པ།} \quad \frac{1}{-10} - \frac{1}{-50} &= \frac{1}{f} \\ -\frac{1}{10} + \frac{1}{50} &= \frac{1}{f} \\ \frac{-5+1}{50} &= \frac{1}{f} \\ -\frac{4}{50} &= \frac{1}{f} \\ f &= -\frac{50}{4} \end{aligned}$$

དེས་ན་འདུ་གནས་རིང་ཚད་  $f = -12.5 \text{ cm}$

འདུ་གནས་རིང་ཚད་ཚེད་འཐེན་ཉག་གས་ཀྱིས་དེ་ཀོང་ཤེལ་ཡིན་པ་བརྟན་པ་ཡིན། བྱིད་རང་ནས་འོད་  
 འཕྲོའི་རི་མོ་ཞིག་བྱིས།

མཐོང་རྒྱུ་ཡི་ཆས། ང་ཚོས་དྲངས་ཤེས་ནམས་ཇི་ལྟར་མཐོང་རྒྱུ་ཡི་ཆས་སྐྱ་ཚོགས་བཅོ་ཆེད་  
 བཀོལ་སྤྱོད་བྱེད་སྒངས་བཟོ་སྐྱོང་བྱེད་ཀྱི་ཡིན། འདིར་ང་ཚོས་བཟོ་སྐྱོང་བྱ་རྒྱུ་མཐོང་རྒྱུ་ཡི་ཆས་  
 རྣམས་ནི། དཔར་ཆས་མིའི་མིག་ སྤྱི་མཐོང་ཆེ་ཤེས་དང་། རྒྱུ་ཤེས་བཅས་ཡིན། ད་ང་ཚོས་  
 དཔར་ཆས་དཀྱིས་མ་ཞིག་ནས་འགོ་འཇུགས་བྱ་རྒྱུ་ཡིན།

དཔར་ཆས། (THE CAMERA)

ང་ཚོ་ཚང་མས་དཔར་ཆས་ཤིག་མཐོང་སྲིད་བཅས་བཅད་སྤྱོད་བྱས་སྲིད་ཡོད་པ་དང་། དེས་དཔར་ལེན་  
 པའི་ཚེ་ང་ཚོ་དོན་དམ་གྱིས་དགའ་ཚོར་ཆེན་པོ་བྱུང་བ་ཡིན། དཔར་ཆས་ནི་འབྲུར་ཤེས་བརྒྱུད་ནས་  
 འོད་ཟེར་འཕྲོག་པའི་བྱེད་ལས་ཅན་ཞིག་ཡིན། དངོས་པོ་ཞིག་དཔར་ཆས་ཀྱི་མདུན་དུ་བཞག་པ་ན་དཔར་  
 ཆས་ཀྱི་དྲངས་ཤེས་གྲིས་རང་གི་ནང་དུ་ཡོད་པའི་སྒྲིན་ཤོག་སྟེང་གཟུགས་བརྒྱན་འོ་མ་དང་། མགོ་  
 རྟིང་ལོག་པ་དང་། (རྒྱན་ལྗན་དུ་) ཚད་བྱི་བ་ཞིག་འགྲུབ་པ་ཡིན། ང་ཚོས་དཔར་ཆས་སྐབས་བདེ་  
 ཞིག་གྲུབ་ཚུལ་དང་དེས་ལས་དོན་བྱ་སྤྲོགས་ཞིབ་པའི་ཐོག་འགྲེལ་བརྗོད་བྱེད་ཀྱི་ཡིན།

དཔར་ཆས་ཤིག་གྲུབ་ཚུལ། Construction of a Camera

དཔར་ཆས་སྐབས་བདེ་ཞིག་ནི་འོད་འགོག་སྐྱམ་ལས་གྲུབ་  
 ལ་དེའི་སྐྱེ་ཞིག་ལ་འབྲུར་ཤེས་ L ཞིག་ཡོད་ལ་སྐྱེ་གཞན་  
 དེར་འོད་ཚོར་སྐྱེན་པའི་སྒྲིན་ཤོག་ F ཡོད་པ་ཡིན། (དཔེ་  
 རིས་ ༡༡) སྒྲིན་ཤོག་ནས་དེའི་དྲངས་ཤེས་ཀྱི་རྒྱུང་ཚད་  
 ལྡོམ་སྒྲིག་( ཡང་ན་བརྗོད་འགྲུར་) བྱེད་པའི་མཐུན་རྐྱེན་ཡང་  
 ཡོད་པ་ཡིན། དེ་ནི་དཔར་ཆས་ཀྱི་ཟུར་རྣམས་སྟུན་པ་  
 B ཞིག་སྟེང་ཕྱིས་ཐུབ་པའི་རས་གཞི་ལས་བཅོས་པ་བརྒྱུད་  
 བསྐྱེད་བྱེད། སྟུན་པ་རྣམས་སྟེང་ཕྱིས་ནང་བསྟུན་དུས་  
 དྲངས་ཤེས་དང་སྒྲིན་ཤོག་བར་གྱི་རྒྱུང་ཚད་ཉུང་ཤོས་ཡིན། ང་ཚོས་སྟུན་པ་ཞིངས་སྟེང་པ་ན་དྲངས་  
 ཤེས་དང་སྒྲིན་ཤོག་བར་གྱི་རྒྱུང་ཚད་གལ་ལེར་ཆེ་རུ་སོང་བ་ཡིན། ང་ཚོས་མཇུག་དུ་མཐོང་འགྲུར་བཞིན་  
 མཐུན་རྐྱེན་འདིས་རྒྱུང་ཚད་དངོས་པོ་དང་ཉེ་འབྲེལ་དངོས་པོ་ཚང་མ་དཔར་ཆས་ཀྱི་སྒྲིན་ཤོག་སྟེང་འབྲུ་  
 སྒྲིག་བྱེད་པར་ཕན་པ་བྱེད་པ་ཡིན།

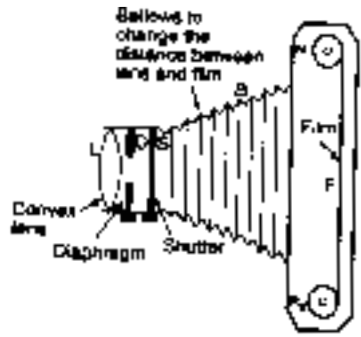

(དཔེ་རིས་ ༡༡ : དཔར་ཆས)

དུངས་ཤེལ་ L གྱི་རྒྱབ་མཚམས་དེ་རང་ལ་ཁ་སྐོ་འགྱུར་ལྡོག་གྲེད་ཐུབ་པའི་སྐབ་ཡོལ་ (Diaphragm) D ཞིག་ཡོད། སྐབ་ཡོལ་དེའི་ནང་དུ་ཁྲུང་བུ་སྐོར་མོ་ཞིག་ཡོད་པ་ལ་ཁ་སྐོར་ (aperture) ཟེར། སྐབ་ཡོལ་གྱི་ཁ་སྐོར་ཆངས་ཐིག་རང་མོས་བཞིན་(ཆེ་བ་དང་ཆུང་བར་) ལྡོམ་སྒྲིག་གྲེད་ཐུབ། སྐབ་ཡོལ་གྱིས་དུངས་ཤེལ་བརྒྱུད་དཔར་སྐྱམ་ནང་ཞུགས་པའི་འོད་ཀྱི་ཚད་གཞི་མང་ཉུང་སྤངས་འཛིན་གྲེད་པ་ཡིན། ང་ཚོས་གཤམ་དུ་བསྐྱབ་འགྱུར་བཞིན་དཔར་ཆས་ཀྱི་སྐབ་ཡོལ་ནི་མིག་གི་འཇའ་སྐྱེ་(iris of an eye) ལྟར་ཡིན། གང་ལ་ཟེར་ན་སྐབ་ཡོལ་གྱིས་དཔར་ཆས་ནང་ཞུགས་པའི་འོད་ཀྱི་ཚད་གཞི་སྤངས་འཛིན་གྲེད་པ་དང་འཇའ་སྐྱེས་མིག་ནང་ཞུགས་པའི་འོད་ཀྱི་ཚད་གཞི་སྤངས་འཛིན་གྲེད་པ་ཡིན།

སྐབ་ཡོལ་གྱི་རྒྱབ་ལ་རྒྱན་ལྡན་དུ་སྐོ་བཅད་པའི་སྐོ་པང་(shutter) S ཞིག་ཡོད། དེ་ནི་སྐབ་ཡོལ་གྱི་ཁ་སྐོར་(ཡང་ན་བུ་ག་) རྩེ་བ་དང་རྒྱག་གྲེད་ཀྱི་ཡོ་བྲུད་ཅིག་ཡིན། དཔར་ལེན་པའི་སྐབས་སུ་འོད་རྣམས་དཔར་ཆས་ནང་ཞུགས་ཆེད་འབྲེད་ཆས་དེ་ཉིད་དུས་ཡུན་གྲུང་གྲུང་ཞིག་རིང་ཁ་སྐྱེ་བ་ཡིན། དེས་ན་འབྲེད་ཆས་ཀྱིས་དཔར་ཆས་ཀྱི་སྐྱེན་ཤོག་སྤེང་འོད་ཞུགས་མིན་གྱི་ལས་དོན་གྲེད་པ་ཡིན། འབྲེད་ཆས་ནི་སྤྲོད་ཁང་ཞིག་གི་སྐོར་རང་བཞིན་རང་གི་འདོད་པ་བཞིན་སྐྱེ་བ་དང་རྒྱབ་པ་ཡིན། སྐྱེན་ཤོག་ F ནི་དཔར་སྐྱམ་གྱི་ནང་གི་རྒྱབ་ངོས་ལ་སྐྱེལ་གྲེད་ R<sub>1</sub> དང་ R<sub>2</sub> གཉིས་བར་བཞག་པ་ཡིན། སྐྱེན་ཤོག་འདི་ཆེད་སྤྱད་ཀྱི་ལག་འཇུག་ཡུ་བ་(knob) སྤྱད་ནས་སྐྱེ་ལོགས་ནས་བསྐྱེལ་གྲུབ། ད་ང་ཚོས་དཔར་ཆས་ཀྱི་ལས་དོན་གྲེད་སྤངས་འཇུག་བཤད་གྲེད་ཀྱི་ཡིན།

དཔར་ཆས་ཤིག་གི་ལས་དོན་གྲེད་སྤངས།

Working of a Camera

དངོས་པོ་ཞིག་གི་དཔར་ལྡང་བ་ལ་དཔར་ཆས་ཀྱི་དུངས་ཤེལ་དཔར་དུ་ལྡང་རྒྱུའི་དངོས་པོའི་ཚུགས་ལ་བརྟན་དགོས་པ་ཡིན། དེ་ནས་ང་ཚོས་དངོས་པོ་དེར་འདུ་སྒྲིག་བྲམ་ནས་སྐྱེན་ཤོག་སྤེང་དངོས་པོའི་གཟུགས་བརྟན་གསལ་ལ་ཞིང་ཚོ་བ་ཞིག་ཐོབ་པ་ཡིན། དངོས་པོ་ཞིག་གི་གཟུགས་བརྟན་གསལ་ལ་ཞིང་ཚོ་བ་ཞིག་འཐོབ་པའི་ལས་རིམ་ལ་འདུ་སྒྲིག་གྲེད་པ་(focussing) ཟེར་བ་ཡིན། དཔར་ཆས་ཀྱི་དུངས་ཤེལ་དང་སྐྱེན་ཤོག་དབར་གྱི་རྒྱང་ཚད་བརྗེ་འགྱུར་བྲམ་ནས་དཔར་ཆས་ནང་འདུ་སྒྲིག་དེ་གྲེད་པ་ཡིན། སྐྱེན་ཤོག་སྤེང་རྒྱང་རིང་དུ་ཡོད་པའི་དངོས་པོ་ཞིག་འདུ་སྒྲིག་གྲེད་པར་ང་ཚོས་སྤྱད་པ་ལྟེང་ཕྱིས་བྲམ་ནས་དཔར་ཆས་ཀྱི་དུངས་ཤེལ་དང་སྐྱེན་ཤོག་བར་གྱི་རྒྱང་ཚད་ཉུང་དུ་གཏོང་དགོས། ཡང་ཉེ་འབྲེས་སུ་ཡོད་པའི་དངོས་པོ་རྣམས་འདུ་སྒྲིག་གྲེད་པར་ང་ཚོས་སྤྱད་པ་ཞེངས་བསྐྱེད་ནས་དཔར་ཆས་ཀྱི་དུངས་

ཤེལ་དང་སྐྱིན་ཤོག་དབར་གྱི་རྒྱང་ཚད་མང་དུ་གཏོང་དགོས། དེས་ན་དཔར་ཆས་ཞིག་ནང་ཐག་རིང་  
དང་ཉེ་འབྲེས་ཀྱི་དངོས་པོ་ནམས་དཔར་ཆས་ཀྱི་དངོས་པོ་ཤེལ་དང་སྐྱིན་ཤོག་དབར་གྱི་རྒྱང་ཚད་བརྗེ་འགྲུར་  
བྱས་ནས་འདུ་སྲིག་བྱེད་པ་ཡིན།

ང་ཚོས་དཔར་དུ་ཐང་རྒྱུ་དངོས་པོ་འདུ་སྲིག་བྱས་ཟེན་ནས་དེ་རྗེས་སྤབ་ཡོལ་ཁ་སྐྱོའི་ཚངས་ཐིག་  
དངོས་པོ་དེའི་གསལ་སྒྲུང་ངམ་འོད་མདངས་གཞིར་བརྒྱུད་སྐྱོམ་སྐྱིག་བྱེད་པ་ཡིན། གལ་ཏེ་དཔར་དེ་  
འོད་གསལ་པོ་ཞིག་ནང་སྒངས་པ་ཡིན་ན་སྤབ་ཡོལ་ཁ་སྐྱོའི་ཚད་གཞི་རྒྱུད་དུ་དགོས་པ་ཡིན། (དེ་ལས་  
དཔར་ཆས་ནང་འོད་ཚད་ལས་བརྒལ་བ་མི་ཞུགས་པ་ཡིན།) འོན་ཀྱང་དཔར་གལ་ཏེ་འོད་རབ་རིབ་  
ཅིག་ནང་ལེན་པ་ཡིན་ན་ཁ་སྐྱོའི་ཚད་གཞི་ཆེ་ཙམ་དགོས། (དེ་ལས་དངོས་པོ་ནས་འཕྲོ་བའི་འོད་རླངས་  
ངེས་ཤིག་དཔར་ཆས་ནང་ཞུགས་བྱུང་བ་ཡིན།)

དེ་ནས་མཇུག་ཏུ་འབྲེད་ཆས་དེ་དུས་ཡུན་སྐར་ཆ་གཅིག་གི་ཟུར་ཆ་གཅིག་རིང་ཕྱེ་ནས་བསྐྱར་དུ་  
རྒྱབ་པ་ཡིན། འབྲེད་ཆས་ཕྱེ་བ་ན་དངོས་པོ་ནས་བྱུང་བའི་འོད་དཔར་ཆས་ནང་སྐྱགས་པའི་འོད་ཚོར་  
སྐྱིན་པའི་སྐྱིན་ཤོག་ཐོག་ཡོགས་པ་དང་སྐྱིན་ཤོག་གི་སྤོང་དངོས་པོའི་གཟུགས་བརྒྱན་ཞིག་གྲུབ་པ་ཡིན།  
སྐྱིན་ཤོག་འོད་ལ་སྤོན་པ་དེ་དཔར་ཆས་ནས་ཕྱིར་བཏོན་ནས་དཔར་གཞིའི་སྐྱིན་ཤོག་(negative)འཕྲོ་བ་  
སྤང་བ་བྱུང་བ་ཡིན། དཔར་གཞིའི་སྐྱིན་ཤོག་ནས་དངོས་པོའི་དཔར་འོ་མ་འཕྲོ་བ་པ་ཡིན།

**ལྷུ་འབྲེད་པས་ཀྱི་གོལ་འཛོལ།**  
**Spherical Aberration**

ང་ཚོས་དཔར་ཆས་ཤིག་གིས་དཔར་རྒྱག་སྐབས་གཟུགས་བརྒྱན་གསལ་བ་དང་རྫོང་བཞིག་བྱུང་ནས་དཔར་  
གསལ་པོ་ཞིག་བྱུང་བར་འདོད་པ་ཡིན། གཟུགས་བརྒྱན་གྱི་གསལ་ལོས་ནི་དཔར་ཆས་ནང་འོད་ཅི་ཙམ་  
ཞུགས་མིན་ལ་རག་ལས་པ་ཡིན། ཚོག་གཞན་ཐོག་བརྗོད་ན། གཟུགས་བརྒྱན་གྱི་གསལ་ལོས་ནི་སྤབ་  
ཡོལ་ལམ་གྱི་ཚད་ཅི་ཙམ་ཕྱེ་ཡོད་མིན་ལ་རག་ལས་པ་ཡིན། དཔར་ཆས་ནང་འོད་མང་ཙམ་གཏོང་  
སྤང་སྤབ་ཡོལ་རྒྱན་ལྡན་ལས་རྒྱ་ཆེ་ཙམ་ཕྱེ་ཡོད་ན་གཟུགས་བརྒྱན་དེ་ཙམ་མི་རྫོང་བར་འགྲུར་བ་ཡིན།  
གཟུགས་བརྒྱན་མི་རྫོང་བར་འགྲུར་བའི་རྒྱ་མཚན་ནི་དཔར་ཆས་ཀྱི་དངོས་པོ་ཤེལ་གྱི་མཐའ་ནམས་ཀྱིས་དངོས་  
ཤེལ་གྱི་དབྱུང་ཆས་འོད་གང་དུ་འདུ་སྲིག་བྱས་པའི་གནས་དེ་རང་ལ་འོད་འདུ་སྲིག་མི་བྱེད་པ་ཡིན། འདུར་  
ཤེལ་ཞིག་གིས་འོད་རྒྱ་ཆེ་ཞིག་གི་འཕྲོ་ཐིག་ཐང་གཞིབ་བྱེད་པ་ནམས་གནས་གཅིག་རང་ལ་འདུ་སྲིག་  
མི་བྱུང་བ་ལ་ལྷུ་འབྲེད་པས་ཀྱི་གོལ་འཛོལ་( spherical aberration ) ཟེར། ལྷུ་འབྲེད་པས་ཀྱི་  
གོལ་འཛོལ་གྱི་སྐྱོན་ཆ་འདི་ནི་ཆེད་དུ་བཟོས་པའི་ཚོས་རིས་དངས་ཤེལ་(meniscus lenses ) བདེ་

སྔོན་ཤུང་པའམ་ཡང་ན་དྲངས་ཤེལ་གཅིག་ཅན་གྱི་ཚབ་ཏུ་ཤེལ་རིགས་འདྲ་མིན་ལས་གྲུབ་པའི་དྲངས་ཤེལ་རྣམས་མཉམ་བསྐྱེད་བྱས་པ་སྐྱུང་ནས་བཅོས་ཐུབ། ཤེལ་རིགས་འདྲ་མིན་ལས་གྲུབ་པའི་དྲངས་ཤེལ་རྣམས་མཉམ་བསྐྱེད་བྱས་པ་གང་གིས་རྒྱུ་དབྱིབས་གོལ་འཛོལ་མི་བསྐྱེན་པ་དེ་ལ་འོད་འདུའི་སྔོན་ཤུང་དྲངས་ཤེལ་ (anastigmat lenses) ཟེམ།

### མིའི་མིག (THE HUMAN EYE)

ང་ཚོའི་མིག་ནི་མཐོང་རྒྱའི་ཡོ་བྱད་གལ་ཆེ་གོས་དེ་ཡིན། མིག་མེད་ན་མཐོང་རྒྱའི་ཡོ་བྱད་གཞན་རྣམས་ལ་རིན་ཐང་ཚུ་བ་ནས་མེད་པར་འགྱུར་བ་ཡིན། མིའི་མིག་གི་སྟབས་བདེའི་རི་མོ་ཞིག་ག་གམ་དུ་དཔེ་རིས་ ༡༧ རྒྱུང་ཡོད། མིའི་མིག་གི་ཆ་གས་གཙོ་བོ་རྣམས་ནི། མིག་སྒྱི། (C, cornea) འཇའ་སྒྱི། (I, Iris) མིག་གི་རྒྱལ་མོ། (P, Pupil) གཟེ་གཟུགས་ག་གཞན། (M, Ciliary Muscle) འབྲུར་ཤེལ། (མིག་གི་དྲངས་གཟུགས།) (L) མཐོང་ཤུང་དྲ་སྒྱི། (R, Retina) དང་། མིག་ཚུ་(N, Optic Nerve)རྣམས་ཡིན། ད་མིག་གི་གྲུབ་ཚུལ་དང་ཤུང་ལས་འགྲེལ་བཅོལ་ཤུང་གྱི་ཡིན།

མིག་གི་མདུན་དོས་ལ་མིག་སྒྱི་ཟེམ། དེ་ནི་སྒྲིབ་ཤུང་དོས་རྫས་ཤིག་ལས་གྲུབ་པ་དང་སྤྱི་སྤྱོད་སྤྱོད་པ་ཡིན། དོས་པོ་རྣམས་ནས་ཤུང་བའི་འོད་ནི་མིག་ནང་མིག་སྒྱི་བརྒྱུད་ནས་ཞུགས་པ་ཡིན། མིག་སྒྱིའི་རྒྱབ་དེ་རང་ལ་འཇའ་སྒྱི་( ཡང་ན་ཁ་དོག་ཅན་གྱི་སྤུབ་ཡོལ་(diaphragm) ཡོད། ) འཇའ་སྒྱིའི་དྲུལ་ལ་ཨི་ཤུང་ཞིག་ཡོད་པ་དེར་མིག་གི་རྒྱལ་མོ་ཟེམ། དེས་ན་མིག་གི་རྒྱལ་མོ་ནི་འཇའ་སྒྱིའི་དྲུལ་གྱི་ཨི་ཤུང་ལ་ཟེམ།

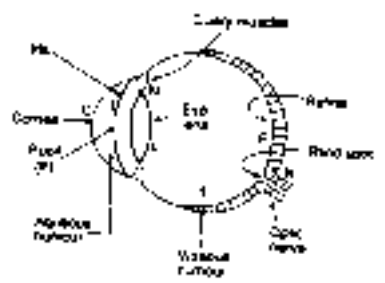

(དཔེ་རིས་ ༡༧ : མིའི་མིག)

མིག་གི་རྒྱལ་མོ་ནི་ཚག་པོར་སྤང་བ་ཡིན་ཏེ། དེ་ནས་འོད་གང་ཡང་ཚུར་མི་སྒྲིག་པའི་སྤྱིར། མིག་གི་དྲངས་གཟུགས་ནི་སྤྱི་དཀར་(protein) ལས་གྲུབ་པའི་སྤིག་སྤིག་(jelly) འདྲ་བའི་དོས་རྫས་སྤྱི་གསལ་ཚང་གསལ་དང་མཉམ་པོ་ཞིག་ལས་གྲུབ་པའི་འབྲུར་ཤེལ་ཞིག་ཡིན། མིག་གི་དྲངས་གཟུགས་ནི་གཟེ་གཟུགས་ག་གཞན་(focal length)རྣམས་ཀྱིས་རང་གནས་ཐོག་ཏུ་བརྒྱུད་ཡོད། མིག་གི་དྲངས་གཟུགས་ཀྱི་འདུ་གནས་རིང་ཚད་(དེ་ལས་དེའི་གཅིག་འདུའི་རྒྱས་ཚད་(converging power) ) གཟེ་གཟུགས་ག་གཞན་གྱི་ཤུང་ལས་བརྒྱུད་ནས་འགྱུར་བ་གཏོང་ཐུབ། གཞན་དོན་འདི་ཐོག་ནས་མིག་ནི་

དཔར་ཆས་ལས་ཐོན་ཏེ་དུ་གྱུར་བ་ཡིན། དཔར་ཆས་མིག་ནང་བཞག་པའི་འཕྲུང་ཤེལ་ཞིག་གི་འདུ་གནས་  
རིང་ཚད་དེས་པ་ཡིན་པ་དང་དེ་ལ་འགྱུར་བ་གང་ཡང་གཏོང་མི་ཐུབ། འོན་ཀྱང་མིག་ནང་ཡོད་པའི་  
འཕྲུང་ཤེལ་གྱི་འདུ་གནས་རིང་ཚད་གཟི་གཟུགས་ག་གནད་ཀྱི་ཤུང་ལས་བརྒྱུད་ནས་འགྱུར་བ་གཏོང་  
ཐུབ།

གཟུགས་བརྒྱུན་གང་དུ་འགྲུབ་པའི་ཡོལ་བ་ལ་མཐོང་བྱེད་ཏེ་སྐྱེ་བྱེད། མཐོང་བྱེད་ཏེ་སྐྱེ་བྱེད་མིག་  
གི་དྲངས་གཟུགས་ཀྱི་རྒྱབ་དང་མིག་གི་རྒྱབ་དོས་ལ་ཡོད། མིག་གི་དྲ་སྐྱེ་བྱེད་དཔར་ཆས་ནང་གི་སྐྱེ་བྱེད་ཤོག་  
དང་འདྲ་བ་ཡིན། མིག་གི་མདུན་དུ་མིག་ཚུབས་(eye-lid) ཞེ་དཔར་ཆས་ནང་གི་སྐྱེ་བྱེད་དང་འདྲ་  
བ་ཡོད་པ་མཚུན་དགོས། མིག་ཚུབས་སྡེ་བ་ན་འོད་རྣམས་མིག་ནང་ཞུགས་པ་དང་མིག་ཚུབས་རྒྱབ་  
པ་ན་འོད་རྣམས་མིག་ནང་མི་ཞུགས་པ་ཡིན། མིག་སྐྱེ་བྱེད་དང་མིག་གི་དྲངས་གཟུགས་བར་གྱི་སྐྱོང་ཆར་  
ཚུ་ལྡན་གཤེར་ཁུ་(aqueous humour) ཞེས་པའི་ཚོ་ཅན་གྱི་བརྒྱན་བཤེར་ཞིག་གིས་བཀང་ཡོད། དེ་  
མཚུངས་མིག་གི་དྲངས་གཟུགས་དང་མཐོང་བྱེད་ཏེ་སྐྱེ་བར་ལ་བརྒྱན་བཤེར་གཞན་ཤེལ་འདྲའི་གཤེར་  
ཁུ་(vitreous humour) ཞེས་པ་ཞིག་གིས་བཀང་ཡོད།

### མིག་གི་ཤུང་ལས།(Working of the Eye)

ང་ཚོའི་མདུན་གྱི་དངོས་པོ་ནས་ལྷུང་བའི་འོད་རྣམས་མིག་གི་ནང་དུ་མིག་གི་རྒྱལ་མོ་བརྒྱུད་ཞུགས་ནས་  
མིག་གི་དྲངས་གཟུགས་ལ་ཕྱི་གས་པ་ཡིན། མིག་གི་དྲངས་གཟུགས་ནི་འཕྲུང་ཤེལ་ཞིག་ཡིན་པས་དེས་  
འོད་ཟེར་འཕྲོ་ཐིག་རྣམས་འདུས་ནས་མཐོང་བྱེད་ཏེ་སྐྱེའི་སྤྱིང་དུ་དངོས་པོའི་གཟུགས་བརྒྱན་ངོ་མ་(real  
image)དང་མགོ་དྲིང་ལོག་པ་(inverted image)ཞིག་བསྐྱེད་པ་ཡིན། མཐོང་བྱེད་ཏེ་སྐྱེའི་སྤྱིང་  
དུ་གྲུབ་པའི་གཟུགས་བརྒྱན་དེ་མིག་ཚུམ་ལྡན་པར་སྐྱེལ་ཏེ་མཐོང་བའི་སྤྱིང་ཚོར་སང་བ་ཡིན། དངོས་  
སུ་ནི་མཐོང་བྱེད་ཏེ་སྐྱེ་ལ་འོད་ཚོར་སྐྱེན་པའི་སྐྱུབས་ཕྲན་མང་དག་ཅིག་ཡོད། གཟུགས་བརྒྱན་མཐོང་  
བྱེད་ཏེ་སྐྱེར་ཕྱི་གས་པ་ན་འོད་ཚོར་སྐྱེན་པའི་སྐྱུབས་ཕྲན་འདི་དག་ལས་ཅན་དུ་གྱུར་ནས་སྐྱོག་བདེ་བསྐྱེན་  
པ་ཡིན། མཐོང་བྱེད་ཏེ་སྐྱེས་སྐྱོག་བདེ་འདི་རྣམས་མིག་ཚུམ་ལྡན་ལྡན་པར་བཏང་ནས་མཐོང་བའི་སྤྱིང་  
ཚོར་སང་བ་ཡིན། མཐོང་བྱེད་ཏེ་སྐྱེའི་སྤྱིང་ཕྱི་གས་པའི་གཟུགས་བརྒྱན་རྣམས་མགོ་དྲིང་ལོག་པ་ཡིན་  
ཡང་ང་ཚོའི་སེམས་ཀྱིས་གཟུགས་བརྒྱན་དེ་དངོས་པོ་འདྲོང་ལངས་བྱེད་པ་ཞིག་གི་ཡིན་པའི་གོ་དོན་དུ་  
རིག་པ་ཡིན། མིག་ཚུ་ཉིད་མིག་འབྲས་ནང་གནས་གང་བརྒྱུད་ནས་ཞུགས་པའི་མཐོང་བྱེད་ཏེ་སྐྱེའི་  
གནས་ཚུང་དུ་དེ་ལ་འོད་ཚོར་བུལ་བས་དེ་ལ་མིག་རྒྱབ་ཚུ་སྐྱོ་འཕྲུང་ཡོང་བའི་གནས་(blind spot)ཟེར་



བ་ཡིན། དེས་ན་དངོས་ཁམས་རིག་པའི་བཤད་སྟངས་སྟངས་ན་མིག་ལ་འབྱར་ཤེལ་ཞིག་(མིག་གི་དྲངས་གཟུགས་ཟེར་བ་) དང་ཡོལ་བ་(མཐོང་བྱེད་ཏུ་སྐྱེ་བེར་བ་) ཞིག་ལྡན་ཡོད། མིག་གི་དྲངས་གཟུགས་ཀྱིས་མིག་གི་མཐོང་བྱེད་ཏུ་སྐྱེར་དངོས་པོའི་གཟུགས་བརྟན་ངོ་མ་ཞིག་འགྲུབ་པ་དང་ང་ཚོས་དངོས་པོ་རྣམས་མཐོང་བྱུང་བ་ཡིན།

མིག་གི་འཇའ་སྐྱེ་དང་མིག་གི་རྒྱལ་མོའི་བྱེད་ལས།

The Function of Iris and Pupil

མིག་གི་འཇའ་སྐྱེས་མིག་གི་འོད་ཀྱི་ཤུགས་ཚད་ཇི་ཅམ་ཐོབ་མིན་དང་བརྟུན་ཏེ་རང་འགྲུལ་ཐོག་མིག་གི་རྒྱལ་མོའི་ཆེ་ཆུང་ཚད་གཞི་སྟོམ་སྐྱིག་བྱེད་པ་ཡིན། གལ་ཏེ་མིག་གིས་ཐོབ་པའི་འོད་ཀྱི་ཤུགས་ཚད་ཆེན་པོ་(ཉེ་འོད་ཡོད་པའི་དུས་ལྟར་) ཡོད་ན་མིག་གི་རྒྱལ་མོ་ཁྲུམ་སྟུང་བྱུང་(རྒྱུ་དུ་གྱུར་བ་) ལྷན་མིག་ནང་ཞུགས་པའི་འོད་ཚད་ཉུང་དུ་གཏོང་བ་ཡིན། ཡང་གལ་ཏེ་མིག་གིས་ཐོབ་པའི་འོད་ཚད་ཉུང་དུ་(འདྲ་དཔར་བལྟ་སའི་ཁང་པ་ནག་ཁྲུང་དུ་འམ་མུན་ནག་ཆེ་བའི་མཚན་དུས་བྱུང་བ་ལྟར་) ཡོད་ན་མིག་གི་རྒྱལ་མོ་རྒྱ་ཆེར་སོང་(ཆེ་རུ་གྱུར་བ་) ལྷན་མིག་ནང་འོད་མང་དུ་ཞུགས་པ་ཡིན། དེས་ན་ང་ཚོས་མིག་གི་འཇའ་སྐྱེས་མིག་གི་རྒྱལ་མོའི་ཚད་གཞི་སྟོམ་སྐྱིག་བྱས་ནས་མིག་ནང་ཞུགས་པའི་འོད་ཀྱི་ཚད་མང་ཉུང་སྐྱིག་གྲུབ་པ་ཡིན། བརྗོད་ཚུལ་གཞན་ཞིག་ནི་མིག་ནང་ཞུགས་པའི་འོད་ཚད་མིག་གི་རྒྱལ་མོས་གཙུག་གྲུབ་པ་ཡིན། གལ་ཏེ་སྤྱིའི་འོད་ཀྱི་ཤུགས་ཚད་དམའ་བོ་ཡོད་ན་མིག་གི་རྒྱལ་མོས་མིག་ནང་འོད་མང་ཅམ་འཇུག་བརྟུག་པ་ཡིན། ཡང་གལ་ཏེ་སྤྱིའི་འོད་ཚད་མཐོ་བོ་ཡོད་ན་མིག་གི་རྒྱལ་མོ་ཁྲུམ་སྟུང་བྱུང་ནས་མིག་ནང་འོད་ཉུང་དུ་ཞུགས་པ་ཡིན།

མིག་གི་རྒྱལ་མོའི་ཚད་གཞི་སྟོམ་སྐྱིག་བྱུང་བར་དུས་ཡུན་ཕན་བྱུ་འགོར་གྱི་ཡོད་པ་མཁྱེན་དགོས། དཔེ་མཚན་དུ་ང་ཚོས་འོད་གསལ་པོ་ཞིག་ནས་སྐྱིག་བརྟན་ཁང་ནག་ཁྲུང་ཞིག་ནང་འཇུལ་སྐབས་ཐོག་མར་ང་ཚོས་གཡས་གཡོན་གྱི་ས་ཆ་རྣམས་མི་མཐོང་བ་ཡིན། དེ་ནས་དུས་ཡུན་གྲུང་ཅམ་ཞིག་སོང་རྗེས་ང་ཚོའི་མཐོང་སྐྱོད་ཡར་ལུས་སྐྱིན་ནས་ང་ཚོའི་གཡས་གཡོན་དུ་བསྟུང་ཡོད་པའི་མི་རྣམས་མཐོང་བ་ཡིན། དེ་ནི་ཉེ་འོད་གསལ་བའི་ནང་ང་ཚོའི་མིག་གི་རྒྱལ་མོ་ཆུང་ཆུང་དུ་ཡོད་པས་ཡིན། དེས་ན་ང་ཚོ་སྐྱོག་བརྟན་ཁང་ནང་འཇུལ་སྐབས་ང་ཚོའི་མིག་ནང་འོད་ཉུང་ཉུང་ལས་ཞུགས་ཀྱི་མེད་པས་ང་ཚོས་ཡག་པོ་མཐོང་བྱུང་གི་མེད། དུས་ཚོད་གྲུང་ཅམ་ཞིག་རྗེས་ང་ཚོའི་མིག་གི་རྒྱལ་མོའི་ཚད་ཞེངས་འཕེལ་ནས་ཆེ་རུ་འགྲོ་ཡི་ཡོད། དེ་ནས་ང་ཚོའི་མིག་ནང་འོད་མང་དུ་ཞུགས་ནས་ང་ཚོས་གསལ་བར་མཐོང་

ཐུབ་ཀྱི་ཡོད། ཡང་ང་ཚོས་སྔོན་ཁང་མུན་ནག་ཞིག་ནས་ཉེ་འོད་གསལ་བའི་ནང་བསྐྱོད་པའམ་ཡང་  
ན་སྒྲིག་གསལ་པོ་ཞིག་སྤར་བ་ནང་ཚོའི་མིག་ནང་འོད་འཕགས་ཆེན་པོ་ཞིག་ཞུགས་ནས་ང་ཚོས་དེའི་བཀའ་  
མདངས་ཚོར་བ་ཡིན། དེའི་རྒྱ་མཚན་ནི་མུན་ནག་ཞིག་ནང་ང་ཚོའི་མིག་གི་རྒྱལ་མོ་ཆེན་པོ་ཡོད། དེས་  
ནང་ཚོས་སྤྱིར་ཉེ་འོད་གསལ་པོ་ནང་བསྐྱོད་པ་ན་འོད་ཚད་འཕགས་ཆེ་ཞིག་ང་ཚོའི་མིག་ནང་ཞུགས་པ་  
དང་ང་ཚོས་དེའི་བཀའ་མདངས་ཚོར་བ་ཡིན། དེ་ནས་རིམ་པས་ང་ཚོའི་མིག་གི་རྒྱལ་མོ་ཞུགས་སྤྱོད་བྱུང་  
ནས་འོད་ཉུང་དུ་ཞིག་ང་ཚོའི་མིག་ནང་ཞུགས་ནས་ང་ཚོས་གསལ་བར་མཐོང་བྱུང་བ་ཡིན།

འཇུག་སྒྲིག  
Accommodation

མིག་སྐྱོན་མེད་གཅིག་གིས་ཐག་རིང་དང་ཐག་ཉེར་ཡོད་པའི་དངོས་པོ་ཚང་མ་གསལ་བར་མཐོང་བྱུང་།  
དེ་རྗེས་ང་ཚོས་མིག་གཅིག་གིས་རྒྱང་ཚད་སྒྲ་ཚོགས་ལ་ཡོད་པའི་དངོས་པོ་རྣམས་ལ་ཇི་ལྟར་འདུ་སྒྲིག་  
བྱེད་ཐུབ་མིན་བཟོ་སྐྱོང་བྱེད་ཀྱི་ཡིན། མིག་གིས་རང་གི་དྲངས་གཟུགས་ཀྱི་འདུ་གནས་རིང་ཚད་ལ་  
འགྱུར་བ་བཏང་ནས་ཐག་རིང་དང་ཐག་ཉེར་ཡོད་པའི་དངོས་པོའི་གཟུགས་བརྟན་རྣམས་རང་གི་མཐོང་  
བྱེད་བྱ་སྒྲིར་འདུ་སྒྲིག་བྱེད་ཐུབ། མིག་གི་དྲངས་གཟུགས་ཀྱི་འདུ་གནས་རིང་ཚད་གཟི་གཟུགས་ག་གནད་  
ཀྱི་བྱེད་ལས་ལ་བརྟེན་ནས་འགྱུར་བ་བཏང་བ་ཡིན། གཟི་གཟུགས་ག་གནད་ཀྱིས་མིག་གི་དྲངས་གཟུགས་  
ཀྱི་མཐུག་ཚད་ལ་འགྱུར་བ་བཏང་བྱུང་བ་པས་དེའི་འདུ་གནས་རིང་ཚད་ལ་འགྱུར་བ་བཏང་བ་དང་དེས་  
མིག་གི་དྲངས་གཟུགས་ཀྱི་གཅིག་འདུའི་འཕགས་ཚད་ལ་འགྱུར་བ་བཏང་བ་ཡིན། དེ་གང་འདྲ་བྱུང་མིན་  
ང་ཚོས་བཟུ་ཡི་ཡིན།

མིག་གིས་ཐག་རིང་དངོས་པོ་(མཐའ་མེད་གནས་ལ་ཡོད་པ་)ཞིག་ལ་བརྟེན་དུས་མིག་གི་གཟི་གཟུགས་  
ག་གནད་རྣམས་ཆ་ཚང་སྔོན་དལ་དུ་གནས་པ་ཡིན་པ་དང་མིག་གི་དྲངས་གཟུགས་ཀྱང་གནས་ས་འདིར་  
ཆེས་སྲབ་མོ་(ཡང་ན་འབྲུར་ཚད་ཉུང་བ་)ཡོད།(དཔེ་རིས་ ༣༥(༧)) མིག་གི་དྲངས་གཟུགས་  
ཆེས་སྲབ་མོ་ཡོད་པས་གནས་ས་འདིར་དེའི་འདུ་གནས་རིང་ཚད་མང་མཐར་ཡོད་པ་དང་། དེས་ཇི་  
ལྟར་དཔེ་རིས་ ༣༥(༧) ནང་བརྟན་པ་ལྟར་མཐོང་བྱེད་བྱ་སྐྱེའི་སྤོང་ཐག་རིང་དངོས་པོའི་གཟུགས་  
བརྟན་འགྲུབ་ཐུབ། མིག་གིས་ཐག་རིང་དངོས་པོ་ཞིག་ལ་བརྟེན་དུས་ལ་མིག་གི་ འཇུག་སྒྲིག་མེད་  
པ་' ཡིན་ཅེས་བརྗོད་དེ། དེ་དུས་མིག་སྔོན་དལ་གྱི་གནས་སྤངས་ནང་ཡོད་པའི་སྤྱིར་།

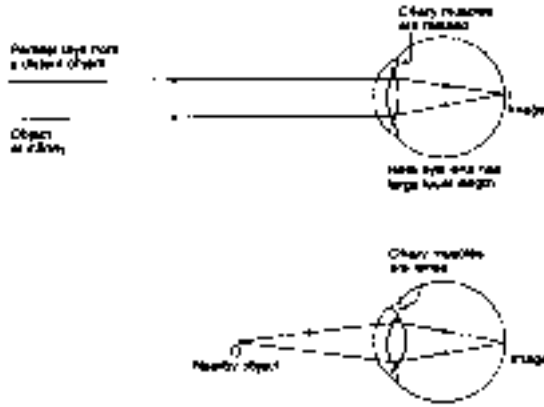

(དཔེ་རིས་ ༡༥ བྱེད་མཁོ་མེད་ཀྱི་དྲངས་གཟུགས་ཀྱི་འདུ་གནས་རིང་ཚད་(ཡང་ན་གཅིག་འདྲའི་ཤུགས་ཚད་) ལ་འགྱུར་བ་བཏང་ནས་ཐག་རིང་དང་ཐག་ཉེར་ཡོད་པའི་དངོས་པོ་རྣམས་འདུ་སྐྱིད་བྱེད་ཚུལ་བཞུགས་པ།)

མིག་དེས་རང་གི་ཐག་ཉེར་ཡོད་པའི་དངོས་པོ་རྣམས་ལ་བཟོ་དགོས་དུས་གཟུགས་གཟུགས་གཟུགས་རྣམས་ཐང་ཐང་དུ་གྱུར་ནས་མིག་གི་དྲངས་གཟུགས་རྗེ་མཐུག་(ཡང་ན་འདུར་ཚད་ཆེ་བ་) དང་དེའི་འདུ་གནས་རིང་ཚད་རྗེ་ཐུང་དུ་འགྲོ་བ་ཡིན། འདུ་གནས་རིང་ཚད་ཐུང་ཐུང་ཡོད་པས་མིག་གི་དྲངས་གཟུགས་ཀྱི་གཅིག་འདྲའི་ཤུགས་ཚད་རྗེ་མང་དང་ཉེ་འབྲིས་དངོས་པོ་རྣམས་མཐོང་བྱེད་ཏེ་སྤྱིའི་ཐོག་འདུ་སྐྱིད་བྱེད་ཐུབ། དེ་ནི་དཔེ་རིས་ ༡༥ (ཁ) རང་བཞུགས་པ་ལྟར་ཡིན། དེའི་ནང་དངོས་པོ་ O རིག་མིག་གི་ཉེ་འབྲིས་ལ་ཡོད་པ་དང་། དེ་མཐོང་བྱེད་ཏེ་སྤྱིའི་ཐོག་གཟུགས་བཞུགས་ I རིག་འགྲུབ་ཆེད་མིག་གི་དྲངས་གཟུགས་ཀྱིས་འདུ་སྐྱིད་བྱས་ཡོད། ཉེ་འབྲིས་དངོས་པོ་རྣམས་འདུ་སྐྱིད་བྱེད་ཆེད་མིག་གི་དྲངས་གཟུགས་ཀྱི་འདུར་ཚད་ཆེ་རུ་སོང་བ་ནི་མིག་གི་ ' འཕུས་སྐྱིད་ཡོད་པ་ ' ཡིན་ཅེས་བརྗོད། ད་ཆ་ང་ཚོས་བརྗོད་ཐུབ་པ་ལ། མིག་གིས་རང་གི་དྲངས་གཟུགས་ཀྱི་འདུ་གནས་རིང་ཚད་དམ་གཅིག་འདྲའི་ཤུགས་ཚད་ལ་འགྱུར་བ་བཏང་ནས་ཐག་རིང་དང་ཐག་ཉེར་ཡོད་པའི་དངོས་པོ་རྣམས་མཐོང་བྱེད་ཏེ་སྤྱིའི་ཐོག་འདུ་སྐྱིད་བྱེད་པའི་རྣམས་པར་འཕུས་སྐྱིད་ (accommodation) ཟེར།

མིག་སྐྱོན་མེད་ཀྱི་འཕུས་སྐྱིད་ཚད་གཞིའི་མང་མཐའ་ཞི་ནམ་ཞིག་དངོས་པོ་ཞིག་མིག་ནས་རྒྱང་ཚད་སྟེང་མི་ཤར་ ༡༥ ཙམ་ལ་ཡོད་པ་ན་བསྐྱེད་པ་ཡིན། དེའི་རྗེས་ལ་གཟུགས་གཟུགས་རྣམས་ཀྱིས་མིག་གི་དྲངས་གཟུགས་ཀྱི་འདུར་ཚད་དེ་བས་འཕྲེལ་བར་བྱེད་མི་ཐུབ། དེས་ན་དངོས་པོ་རིང་ཚད་

སན་ཤི་མི་ཏར་ ༡༥ ལས་ཉུང་བའི་གནས་ལ་འཛོག་པ་རྣམས་མིག་སྐྱོན་མེད་ཅིག་གིས་གསལ་བར་  
མཐོང་མི་ཐུབ། ལྷ་མཚན་ནི་མིག་གི་འཇུས་སྐྱིག་ལྷུས་ཚད་ཚང་མ་ཤེད་སྐྱོད་ཟེན་པ་ཡིན་པས་སོ། དེས་  
ན་མིག་སྐྱོན་མེད་ཅིག་ལ་དངོས་པོ་ཐག་རིང་ཚད་མཐའ་མེད་བར་ལ་གནས་པ་དང་། ཐག་ཉེ་ཚད་སེན་  
ཤི་མི་ཏར་ ༡༥ བར་ལ་གནས་པ་མཐོང་བྱེད་དྲ་སྐྱེའི་ཐོག་འདུ་བ་རྣམས་ལ་འཇུས་སྐྱིག་བྱེད་པའི་  
ལྷུས་ཚད་ཡོད།

མིའི་མིག་སྐྱོན་མེད་ཅིག་གི་མཐོང་སྣང་གི་རྒྱ་ཚད་ཚད།  
(Range of Vision of a Normal Human Eye)

མིའི་མིག་སྐྱོན་མེད་ཅིག་གི་མཐོང་སྣང་གི་རྒྱ་ཚད་ཚད་ནི་མཐའ་མེད་ནས་སེན་ཤི་མི་ཏར་ ༡༥ བར་  
ལ་ཡོད། གོ་དོན་ནི་མིའི་མིག་སྐྱོན་མེད་ཅིག་གིས་དངོས་པོ་རིང་ཚད་མཐའ་མེད་ཀྱི་གནས་ནས་སན་  
ཤི་མི་ཏར་ ༡༥ ཡི་གནས་ལ་ཡོད་པ་རྣམས་གསལ་བར་མཐོང་བ་ཡིན།

རིང་མཐའ།(Far Point)

མིག་གིས་མཚམས་གང་གི་བར་དུ་དངོས་པོ་རྣམས་གསལ་བར་མཐོང་བྱུང་བའི་མཐའ་རིང་ཤོས་  
དེ་ལ་མིག་གི་ “རིང་མཐའ་” ཟེར་བ་ཡིན། མིའི་མིག་སྐྱོན་མེད་ཅིག་གི་རིང་མཐའ་ནི་མཐའ་  
མེད་གནས་ལ་ཡོད།

ཉེ་མཐའ། (Near Point)

མིག་གི་གང་མཚམས་གང་གི་བར་དུ་དངོས་པོ་རྣམས་གསལ་བར་མཐོང་བྱུང་བའི་མཐའ་ཉེ་ཤོས་  
དེ་ལ་མིག་གི་ “ཉེ་མཐའ་” ཟེར། མིའི་མིག་སྐྱོན་མེད་ཅིག་གི་ཉེ་མཐའ་ནི་མིག་ནས་རྒྱ་ཚད་སན་  
ཤི་མི་ཏར་ ༡༥ གནས་ལ་ཡོད།

མཐོང་སྣང་དེས་ཅན་གྱི་རྒྱ་ཚད་ཚད་ཉུང་མཐའ།  
(Least Distance of Distinct Vision)

མིག་སྐྱོན་མེད་ཅིག་གིས་གསལ་བར་མཐོང་སྣང་དངོས་པོ་ཞིག་དེས་པར་དུ་རྒྱ་ཚད་ཚད་ཉེ་ཤོས་གང་  
གི་བར་དུ་འཛོག་དགོས་པ་ལ་མཐོང་སྣང་དེས་ཅན་གྱི་རྒྱ་ཚད་ཚད་ཉུང་མཐའ་(མཐོང་སྣང་གསལ་བའི་  
རྒྱ་ཚད་ཚད་ཀྱི་ཉུང་མཐའ་)ཟེར། མིའི་མིག་སྐྱོན་མེད་ཅིག་ལ་མཐོང་སྣང་དེས་ཅན་གྱི་རྒྱ་ཚད་ཚད་ཉུང་  
མཐའ་ནི་སན་ཤི་མི་ཏར་ ༡༥ ཅམ་ཡིན།

མིའི་མིག་ནང་དཔར་ཆས་དབར་གྱི་མཚུངས་ཚོས།

Comparison Between the Human Eye and the Camera

མིའི་མིག་ནི་དཔར་ཆས་དང་འགྲོ་ལུགས་རྣམ་གཞག་གཅིག་མཚུངས་ཡིན། མིག་ནང་འབྲུར་ཤེལ་ (མིག་གི་དྲངས་གཟུགས་ཟེར་བ་) གྱིས་མཐོང་བྱེད་དྲ་སྦྱིའི་ཐོག་གཟུགས་བརྒྱན་ངོ་མ་དང་མགོ་རྟིང་ལོག་པ་འགྲུབ་པ་ཡིན་པ་དང་། དཔར་ཆས་ནང་འབྲུར་ཤེལ་ (དཔར་ཆས་ཀྱི་དྲངས་ཤེལ་ཟེར་བ་) གྱི་སྦྱིན་ཐོག་རྟིང་དངོས་པོའི་གཟུགས་བརྒྱན་ངོ་མ་དང་མགོ་རྟིང་ལོག་པ་འགྲུབ་པ་ཡིན། མིའི་མིག་དང་དཔར་ཆས་དབར་གྱི་མཚུངས་ཚོས་དང་འགལ་ཚོས་གཙོ་བོ་རྣམས་གཤམ་གསལ་ལྟར་ཡིན།

མཚུངས་ཚོས།	
མིག	དཔར་ཆས།
༡ མིག་གི་ནང་དུ་གཟུགས་བརྒྱན་ནི་དངོས་རྗེས་སྦྱིབ་བྱལ་དང་མཉམ་པོ་ཞིག་ལས་གྲུབ་པའི་འབྲུར་ཤེལ་གྱིས་གྲུབ།	༡ དཔར་ཆས་ཤིག་ནང་གཟུགས་བརྒྱན་ནི་ཤེལ་ལས་གྲུབ་པའི་འབྲུར་ཤེལ་གྱིས་གྲུབ།
༢ མིག་གི་ནང་མཐོང་བྱེད་དྲ་སྦྱིའི་ཐོག་གཟུགས་བརྒྱན་ངོ་མ་དང་མགོ་རྟིང་ལོག་པ་གྲུབ།	༢ དཔར་ཆས་ཤིག་ནང་སྦྱིན་ཐོག་ཐོག་གཟུགས་བརྒྱན་ངོ་མ་དང་མགོ་རྟིང་ལོག་པ་གྲུབ།
༣ མིག་གི་འཇའ་སྦྱིའི་ནང་མིག་གི་རྒྱལ་མོས་མིག་ནང་ལྷགས་པའི་འོད་ཚད་གཙུག་པ་ཡིན།	༣ མཚན་དྲིས་དཔར་ཆས་ནང་གི་འོད་ཚད་གཙུག་པ་ཡིན།
༤ མིག་གི་ནང་འོད་རྟོན་ཡུན་མིག་སྦྱིབས་ཀྱིས་གཙུག་པ་ཡིན།	༤ དཔར་ཆས་ཤིག་ནང་འོད་རྟོན་ཡུན་རྫོང་པར་གིས་གཙུག་པ་ཡིན།

འགལ་ཚེས།	
མིག	དཔར་ཆས།
༡ མིག་གི་དྲངས་གཟུགས་ཀྱི་འདུ་གནས་རིང་ཚད་གཟི་གཟུགས་ཤ་གནད་ཀྱི་ཤེད་ལས་བརྒྱད་འགྲུར་བ་གཏང་བྱུང།	༡ དཔར་ཆས་ཤིག་གི་འདུ་གནས་རིང་ཚད་རིས་གཏན་དང་། དེ་ལ་འགྲུར་བ་གཏོང་མི་ཐུབ།
༢ མིག་ནང་འོད་འདུ་རྫིག་ནི་མིག་གི་དྲངས་གཟུགས་ཀྱི་འདུ་གནས་རིང་ཚད་ལ་འགྲུར་བ་བཏང་ནས་བྱུང་བྱུང།	༢ དཔར་ཆས་ཤིག་ནང་འོད་འདུ་རྫིག་ནི་དྲངས་ཤེལ་དང་རྫིན་ཤོག་བར་གྱི་རིང་ཚད་ལ་འགྲུར་བ་བཏང་ནས་བྱུང་བྱུང།
༣ དངོས་པོ་འབྱེད་རྗེས་མིག་གི་མཐོང་ཤེད་ཏུ་རྫིས་དེའི་གཟུགས་བརྒྱན་དུས་ཡུན་རྒྱུ་ཆ་གཅིག་ཉི་ཤུའི་ཆ་ཁོ་ནར་འཛིན་ཐུབ། དེས་ན་མིག་ཞིག་གི་ཏུ་རྫིར་བྱུང་བའི་གཟུགས་བརྒྱན་ནི་གཏན་འཇགས་ཤིག་མིན།	༣ དཔར་ཆས་ཤིག་གི་རྫིན་ཤོག་གིས་དངོས་པོའི་གཟུགས་བརྒྱན་གཏན་འཇགས་སུ་འཛིན་པ་ཡིན།
༤ མཐོང་ཤེད་ཏུ་རྫི་ནི་གཟུགས་བརྒྱན་འགྲུབ་ཚེད་ཡང་སེ་བེད་རྫོད་གཏོང་བྱུང་བ་ཡིན།	༤ རྫིན་ཤོག་ཅིག་ནི་གཟུགས་བརྒྱན་འགྲུབ་ཚེད་ཐངས་གཅིག་རང་པོ་རྫོད་གཏོང་བྱུང་བ་ཡིན།

དང་ཚོས་ཏུ་བ་འགའ་ཤས་བསལ་བྱུ་ཡིན།

དཔེ་མཚོན་ཏུ་བ་ ༡ མིའི་མིག་གིས་རང་གི་ག་ཤམ་གསལ་གནས་གང་དུ་དངོས་པོའི་གཟུགས་བརྒྱན་འགྲུབ་པ་ཡིན་ནམ།

- (༡) མིག་རྫི། (༢) འཇའ་རྫི།
- (༣) མིག་གི་རྒྱལ་མོ། (༤) མཐོང་ཤེད་ཏུ་རྫི།

ལན་འགྲིགས་པ་འདེམས།

ལན། ལན་འགྲིགས་པ་(༤)ཡིན། མིའི་མིག་གིས་རང་གི་མཐོང་ཤེད་ཏུ་རྫིར་དངོས་པོའི་གཟུགས་བརྒྱན་འགྲུབ་པ་ཡིན།

དཔེ་མཚན་རྒྱ་བ་ ༡ རྒྱུ་ཚད་འདྲ་མིན་ལ་ཡོད་པའི་དངོས་པོ་རྣམས་ཀྱི་གཟུགས་བརྒྱན་འདུ་རྒྱུ་གི་  
བྱ་ཚེད་མིག་གི་དྲངས་གཟུགས་ཀྱི་འདུ་གནས་རིང་ཚད་ལ་འགྱུར་བ་གཏོང་རྒྱུ་གཤམ་གསལ་གང་གི་བྱེད་  
ལས་ཡིན་ནམ།

- (༡) མིག་གི་རྒྱལ་མོ། (༢) གཟེ་གཟུགས་ཤ་གནད།
  - (༣) མཐོང་བྱེད་ཏྲ་སྐྱ། (༤) མིག་རྒྱལ་ཚ་སྐོའམ་ལོང་པའི་གནས།
- ལན་འགྲིགས་པ་འདེམས།

ལན། ལན་འགྲིགས་པ་(༢)ཡིན། དེ་ནི་གཟེ་གཟུགས་ཤ་གནད་ཡིན།

དཔེ་མཚན་རྒྱ་བ་ ༡ མིག་ནང་ཞུགས་པའི་འོད་ཚད་གང་འདྲ་གཙུག་ཟུབ་བམ། མིག་གིས་རྒྱུ་  
ཚད་སྒྲ་ཚོགས་ལ་ཡོད་པའི་དངོས་པོའི་སྤྲེང་འདུ་རྒྱུ་གི་བྱ་བར་མིག་ནང་འགྱུར་བ་གང་གཏོང་དགོས་སམ།  
ལན། (༡) མིག་ནང་ཞུགས་པའི་འོད་ཚད་ནི་མིག་གི་འཇའ་སྤྱིའི་དབུས་ལ་ཡོད་པའི་མིག་གི་རྒྱལ་  
མོ་ཟེར་བའི་མི་ཁྲུང་ཞིག་གིས་གཙུག་པ་ཡིན། མིག་སྤང་ཕྱོགས་པའི་འོད་ཚད་མཐོ་པོ་ཡོད་ན་མིག་གི་  
རྒྱལ་མོ་ཁྲུང་སྤྱད་བྱུང་ནས་མིག་ནང་ཞུགས་པའི་འོད་ཚད་ཉུང་དུ་གཏོང་བ་ཡིན། ཡང་མིག་གིས་ཐོབ་  
པའི་འོད་ཚད་དམའ་པོ་ཡོད་ན་མིག་ནང་འོད་མང་པོ་གཏོང་བར་མིག་གི་རྒྱལ་མོའི་ཚད་ཞེངས་བསྐྱེད་  
པ་ཡིན།

(༢) མིག་གིས་རྒྱུ་ཚད་སྒྲ་ཚོགས་ལ་ཡོད་པའི་དངོས་པོའི་སྤྲེང་འདུ་རྒྱུ་གི་བྱ་བར་མིག་གི་དྲངས་  
གཟུགས་ཀྱི་འདུ་གནས་རིང་ཚད་(དེས་ན་དེའི་གཅིག་འདུའི་ཤུགས་ཚད་ཀྱང་)གཟེ་གཟུགས་ཤ་གནད་  
ཀྱི་བྱེད་ལས་ཀྱིས་འགྱུར་བ་གཏོང་བ་ཡིན།

དཔེ་མཚན་རྒྱ་བ་ ༤ བྱེད་རང་བྱི་འོད་གསལ་བ་ནས་སྤོད་ཁང་ལུན་ནག་ཞིག་ནང་འཇུ་ལ་དུས་དེའི་  
ནང་གི་དངོས་པོ་རྣམས་མཐོང་བར་དུས་ལུན་གང་ཙམ་འགོར་བའི་རྒྱ་མཚན་ཅི་ཡིན་ནམ།

ལན། ཉེ་འོད་གསལ་བའི་ནང་ང་ཚོའི་མིག་གི་རྒྱལ་མོ་ཤིན་དུ་རྒྱུང་རྒྱུང་ཡོད། ང་ཚོས་སྤོད་ཁང་  
ལུན་ནག་འོད་ཉུང་ཉུང་ལས་མེད་པ་ཞིག་ནང་འཇུ་ལ་སྐབས་མིག་གི་རྒྱལ་མོའི་ཞེངས་ཚེར་བསྐྱེད་ནས་  
མིག་ནང་འོད་མང་པོ་ཞུགས་པར་སྤེར་བ་ཡིན། མིག་གི་རྒྱལ་མོ་འདི་ལྟར་རྒྱུང་ཚད་ནས་ཆེ་ཚད་བར་  
སྤོམ་རྒྱིག་བྱེད་པར་དུས་ལུན་གང་ཙམ་འགོར་གྱི་ཡོད། དེའི་དབང་གིས་བྱི་འོད་གསལ་བ་ནས་སྤོད་  
ཁང་ལུན་ནག་ཞིག་ནང་འཇུ་ལ་སྐབས་སྤོད་ཁང་གི་དངོས་པོ་རྣམས་མཐོང་བར་དུས་ལུན་གང་ཙམ་འགོར་  
གྱི་ཡོད།

མཐོང་སྣང་གི་སློན། (ཡང་ན་མིག་གི་སློན།)

Defects of Vision (or Defects of Eye)

མིག་གི་(མཐོང་སྣང་གི་)སློན་ལ་ཡོངས་གྲགས་གཉིས་ནི།

- ༡ མིག་རྒྱང་རིང་བའི་ནད་(ཉེ་སློབ་ཀྱི་ནད་)དང་།
  - ༢ མིག་རྒྱང་ཐུང་བའི་ནད་(རྒྱང་སློབ་ཀྱི་ནད་)གཉིས་ཡིན།
- ང་ཚོས་སློན་འདི་གཉིས་ཞིབ་ཐུབ་ཐོག་ནས་བསྟོ་སྦྱང་བྱེད་ཀྱི་ཡིན།

མིག་རྒྱང་རིང་བའི་ནད། (ཉེ་སློབ་ཀྱི་ནད།)

Long-Sightedness (or Hypermetropia)

མིག་གི་སློན་གང་གི་དབང་གིས་ཉེ་འབྲེལ་དངོས་པོ་རྣམས་གསལ་བར་མཐོང་མི་ཐུབ་པ་(དེས་ཐག་རིང་གི་དངོས་པོ་རྣམས་གསལ་བར་སྣང་ནའང་)ལ་མིག་རྒྱང་རིང་བའི་ནད་(ཉེ་སློབ་ཀྱི་ནད་)ཟེར་བ་ཡིན། ཉེ་སློབ་ནད་ཅན་མིག་གཅིག་གི་ཉེ་མཐའི་ཚད་གཞི་སིན་ཏེ་མི་ཏེར་ ༢༥ ལས་བརྒལ་བར་ཡོད། དེས་ན་ཉེ་སློབ་ནད་ཀྱིས་མཚར་བའི་མི་ཞིག་གིས་འབྲི་སློག་ལས་སྒྲ་པོར་བྱེད་མི་ཐུབ། མིག་རྒྱང་རིང་བའི་ནད་(ཉེ་སློབ་ཀྱི་ནད་)ནི་མིག་གི་དྲངས་གཟུགས་ཀྱི་གཅིག་འདྲའི་ཕྱགས་ཚད་དམའ་བའི་དབང་གིས་ཐུང་བ་རེད། ལོ་ན་རྒྱས་པའི་དབང་གིས་མིག་གི་དྲངས་གཟུགས་ལ་མཐུད་པའི་གཟེ་གཟུགས་གསལ་བར་ཀྱི་ཕྱགས་ཚད་ཞན་པར་གྱུར་ནས་མིག་གི་དྲངས་གཟུགས་ཀྱིས་གཅིག་འདྲའི་ཕྱགས་ཚད་ལྡར་བའི་སླད་དུ་དེ་ཉིད་མཐུག་ཏུ་གཏོང་མི་ཐུབ་པར་འགྱུར་བ་ཡིན། ཉེ་སློབ་ནད་ཅན་མིག་གི་གཅིག་འདྲའི་ཕྱགས་ཚད་ཞན་པས་ཉེ་འབྲེལ་དངོས་པོའི་གཟུགས་བརྒྱན་མཐོང་བྱེད་པ་སློབ་རྒྱུ་ལ་འགྲུབ་པ་ཡིན། དེས་ན་མིག་གིས་གསལ་བར་མཐོང་མི་ཐབ་པ་ཡིན།

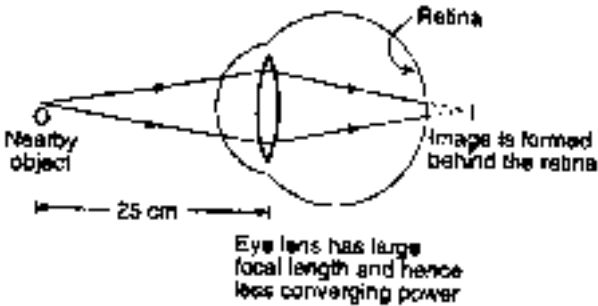

(དཔེ་རིས་ ༡༤ (༡) : མིག་གི་ཉེ་སློབ་ནད།)



དཔེ་རིས་ ༣༤ (༡) ཡིས་མིག་ཉེ་སྐྱིབ་ནད་ཅན་ནམ་མིག་རྒྱང་རིང་བའི་ནད་ཅན་  
 ཞིག་བརྟན་པ་ཡིན། གལ་ཏེ་དངོས་པོ་ O ཞིག་མིག་ནས་ཉེ་འབྲིས་སུ་རྒྱུན་གྱི་ཉེ་མཐའ་  
 (སན་ཁི་མི་ཏར་ ༣༥) ལ་འཛོག་པ་ན་དངོས་པོ་འདིའི་གཟུགས་བརྟན་ I མཐོང་བྱེད་  
 གྱི་སྐྱིད་རྒྱབ་ཏུ་གྲུབ་པ་དང་མིག་གིས་དངོས་པོ་འདི་གསལ་ལ་བར་མཐོང་མི་ཐུབ། [དཔེ་རིས་  
 ༣༤ (༡)] མིག་གི་དྲངས་གཟུགས་ཀྱི་གཅིག་འདྲའི་ཤུགས་ཚད་དམའ་བས་དེའི་གཟུགས་  
 བརྟན་མཐོང་བྱེད་ཀྱི་སྐྱིད་རྒྱབ་ཏུ་གྲུབ་པ་ཡིན།

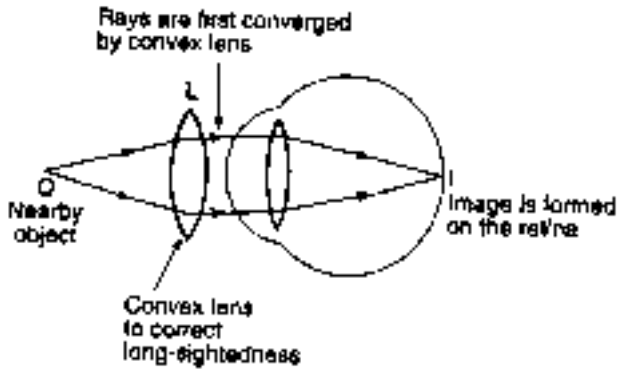

(དཔེ་རིས་ ༣༤ (ཁ) ཉེ་སྐྱིབ་ཀྱི་ནད་བཅོས་པ།)

མིག་རྒྱང་རིང་བའི་ནད་དམ་ཉེ་སྐྱིབ་ནད་ཅན་མིག་ནི་མིག་ཤེལ་འབྲུར་ཤེལ་ཅན་ཞིག་བཀོལ་སྤྱོད་བྱས་  
 ར་བཅོས་ཐུབ་པ་ཡིན། དཔེ་རིས་ ༣༤ (ཁ) རང་བརྟན་པ་ལྟར་གཅིག་འདྲའི་ཤུགས་ཚད་དམ་  
 རུས་ཚད་རན་པར་ཡོད་པའི་འབྲུར་ཤེལ་ (གཅིག་འདྲའི་དྲངས་ཤེལ་) L མིག་གི་མདུན་ལ་འཛོག་  
 རྒྱབ་མཉེ་འབྲིས་དངོས་པོ་ O རས་བྱུང་བའི་འོད་ཟེལ་ཐོག་མར་འབྲུར་ཤེལ་ L གྱིས་འདྲུ་སྐྱིག་  
 བྱེད་ལ་དེ་ནས་མིག་གི་དྲངས་གཟུགས་ཀྱིས་འདྲུ་སྐྱིག་བྱེད་པ་ཡིན། གཅིག་འདྲའི་བྱེད་ལས་མཉམ་བཤེས་  
 ཀྱིས་རྟེན་པས་ཉེ་འབྲིས་དངོས་པོ་ O ཡི་གཟུགས་བརྟན་ I དེ་མཐོང་བྱེད་ཀྱི་སྐྱིད་རྒྱབ་ཏུ་  
 གྲུབ་པ་དང་དེའི་དབང་གིས་མིག་གིས་གསལ་ལ་བར་མཐོང་ཐུབ་པ་ཡིན། [དཔེ་རིས་ ༣༤ (ཁ)] འདིར་  
 རྒྱུད་པའི་འབྲུར་ཤེལ་གྱིས་མིག་གི་དྲངས་ཤེལ་གྱི་གཅིག་འདྲའི་རུས་ཚད་ཆེ་ཏུ་གཏོང་བ་དང་ཉེ་འབྲིས་  
 དངོས་པོའི་གཟུགས་བརྟན་རྣམས་མཐོང་བྱེད་ཀྱི་སྐྱིད་རྒྱབ་ཏུ་འབྲུབ་པར་ཕན་ཐོགས་བྱེད་པ་ཡིན་པ་ཐུགས་  
 ལ་ངེས་དགོས།

མིག་རྒྱུ་ལྷུང་བའི་ནད། ( ཡང་ན་རྒྱུ་ལྷུང་ནད། )

Short-Sightedness (or Myopia)

མིག་གི་རྩོམ་གང་གིས་ཐག་རིང་དངོས་པོ་རྣམས་གསལ་བར་མཐོང་མི་ཐུབ་པ་ ( དེས་ཉེ་འབྲིས་དངོས་པོ་རྣམས་གསལ་བར་མཐོང་ནའང་ ) ལ་མིག་རྒྱུ་ལྷུང་བའི་ནད་དམ་ཡང་ན་རྒྱུ་ལྷུང་ནད་ཟེར་བ་ཡིན། རྒྱུ་ལྷུང་ནད་ཅན་མིག་གཅིག་གི་ "རིང་མཐའ་" མཐའ་མེད་ཀྱི་གནས་ལས་ཉུང་བར་ཡོད། དེས་ན་རྒྱུ་ལྷུང་ནད་ཅན་མི་ཞིག་གིས་ཐག་རིང་དུ་ཡོད་པའི་འབྲིམ་འགྲུལ་སྐྱུམ་འཁོར་གྱི་གངས་ལས་སྐྱེ་པོར་མཐོང་མི་ཐུབ། མིག་རྒྱུ་ལྷུང་བའི་ནད་དམ་རྒྱུ་ལྷུང་ནད་ནི་མིག་གི་དྲངས་གཟུགས་ཀྱི་གཅིག་འདུའི་རྒྱས་ཚད་མཐོ་བའི་དབང་གིས་བྱུང་བ་ཡིན། རྒྱུ་ལྷུང་ནད་ཅན་མིག་གཅིག་ལ་མིག་གི་དྲངས་གཟུགས་ཀྱི་གཅིག་འདུའི་རྒྱས་ཚད་ཉུང་དུ་གཏོང་བར་དེ་ཉིད་སྐབ་མོར་བཟོ་བའི་དོན་དུ་དྲངས་གཟུགས་ལ་མཐུད་པའི་གཟེ་གཟུགས་ཤ་གནད་རྣམས་ལྗེང་དེས་རིང་རྫོད་དལ་མི་བྱེད་པ་ཡིན། དེས་ན་རྒྱུ་ལྷུང་ནད་ཅན་མིག་གི་གཅིག་འདུའི་ཤ་གནད་ཚད་མཐོ་བས་ཐག་རིང་དངོས་པོའི་གཟུགས་བརྒྱན་མཐོང་བྱེད་པ་རྒྱུའི་རྒྱུ་ལ་འགྲུབ་པ་ཡིན། དེས་ན་མིག་གིས་གསལ་བར་མཐོང་མི་ཐུབ་པ་ཡིན།

དཔེ་རིས་ ༡༥ ( ༧ ) ཡིས་མིག་རྒྱུ་ལྷུང་ནད་ཅན་ནམ་མིག་རྒྱུ་ལྷུང་བའི་ནད་ཀྱི་རྩོམ་ཡོད་པ་ ཞིག་བརྟན་ཡོད། དངོས་པོ་དེ་མིག་ནས་རྒྱུ་ལྷུང་ཚད་རིང་པོ་ཞིག་ལ་ ( མཐའ་མེད་གནས་ལ་ ) ཡོད་ན་ ཐག་རིང་དངོས་པོའི་གཟུགས་བརྒྱན་ I མཐོང་བྱེད་པ་རྒྱུའི་མདུན་ཕྱོགས་སུ་གྲུབ་པ་དང་མིག་གིས་ དངོས་པོ་དེ་གསལ་བར་མཐོང་མི་ཐུབ། [དངོས་པོ་མཐའ་མེད་ཀྱི་གནས་ལ་ཡོད་པས་དེ་དཔེ་རིས་ ༡༥ ( ༧ ) རྒྱུ་ལྷུང་མེད་པ་ཡིན།]

( དཔེ་རིས་ ༡༥ ( ༧ ) མིག་ རྒྱུ་ལྷུང་གི་ནད་མཚན་ཞིག )

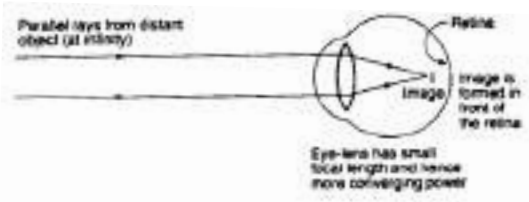

( དཔེ་རིས་ ༡༥ ( ༨ ) རྒྱུ་ རྒྱུ་ལྷུང་གི་ནད་བཙོས་པ། )

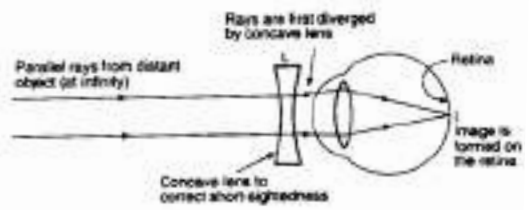

མིག་རྒྱུང་ཐུང་བའི་ནད་དམ་རྒྱུང་སྐྱིབ་ནད་ཅན་མིག་ནི་མིག་ཤེལ་ཀོང་ཤེལ་ཅན་ཞིག་སྟེ་ནས་བཙུགས་  
ཐུབ་པ་ཡིན། དཔེ་རིས་ ༡༥ (ཁ) རང་བཟུང་པ་ལྟར་རྒྱས་ཚད་རན་པར་ཡོད་པའི་ཀོང་ཤེལ་(སྟོགས་  
གྲུས་དྲངས་ཤེལ་) L ཞིག་མིག་གི་མདུན་ལ་འཇོག་སྐབས་ཐག་རིང་དངོས་པོ་(མཐའ་མེད་གནས་  
ལ་ཡོད་པ་) རྣམ་བུར་བའི་ཐད་གཤིབ་ཤེད་པའི་འོད་རྣམས་ཐོག་མར་ཀོང་ཤེལ་དེས་སྟོགས་གྲུར་(གྲུས་  
) ཤེད་ལ་དེ་ནས་མིག་གི་དྲངས་གཟུགས་ཀྱིས་འདྲ་སྐྱིག་ཤེད་པ་ཡིན། ཀོང་ཤེལ་དང་མིག་གི་དྲངས་  
གཟུགས་འབྲུར་ཅན་གྱི་མཉམ་བཅུགས་ཤེད་ལས་ཀྱིས་རྒྱན་པས་ཐག་རིང་དངོས་པོའི་གཟུགས་བརྒྱན་  
མིག་གི་མཐོང་ཤེད་དྲ་སྐྱིད་ཐོག་དུ་ཐུབ་པ་དང་མིག་གིས་གསལ་བར་མཐོང་ཐུབ་པ་ཡིན། འདིར་སྟེད་  
པའི་ཀོང་ཤེལ་གྱིས་མིག་གི་དྲངས་གཟུགས་ཀྱི་གཅིག་འདྲའི་ལྷགས་ཚད་ཚུང་དུ་གཏོང་བ་དང་མཐོང་  
ཤེད་དྲ་སྐྱིད་སྟེང་ཐག་རིང་དངོས་པོའི་གཟུགས་བརྒྱན་རྣམས་འབྲུབ་པར་ཕན་གྲོགས་ཤེད་པ་ཡིན།

མི་ཞིག་ལ་མཐོང་སྒྲུབ་གི་སྐྱོན་དེ་གཉིས་ཀ་སྟེ་རྒྱུང་སྐྱིབ་དང་ཉེ་སྐྱིབ་ཀྱི་ནད་གཉིས་ཀ་ཡོང་སྲིད་པ་  
ཡིན། མི་རྒྱུང་སྐྱིབ་དང་ཉེ་སྐྱིབ་ཀྱི་ནད་གཉིས་ཀ་ཡོད་པས་ཉེ་རྒྱུང་གཉིས་ལྡན་གྱི་དྲངས་ཤེལ་ཉེ་དེའི་  
ཕྱེད་སྟེང་ཀོང་ཤེལ་དང་(རྒྱུང་སྐྱིབ་ནད་བཙུགས་ཚེད་ཡིན་) ཕྱེད་འོག་འབྲུར་ཤེལ་(ཉེ་སྐྱིབ་ནད་བཙུགས་  
ཚེད་ཡིན་) དང་ལྡན་ཡོད།

མཐོང་སྒྲུབ་གི་སྐྱོན་གསུམ་པ་དེར་འོད་འདྲའི་སྐྱོན་ནད་(Astigmatism) ཟེར། དེ་ནི་མིག་  
གི་སྐྱོན་གང་གིས་ཐག་རིང་གནས་ཀྱི་འོད་ཀྱི་འབྲུང་ཁྲུངས་ཤིག་གི་གཟུགས་བརྒྱན་གནས་གཅིག་ལྟར་  
མ་ཡིན་པར་གཞུང་ཐིག་གམ་འཕྲེད་ཐིག་གཅིག་གི་ཚུལ་དུ་ཐུབ་པ་ལ་ཟེར་བ་ཡིན། མིག་འོད་འདྲའི་  
སྐྱོན་ནད་ཡོད་པ་ཞིག་ལ་དེའི་མིག་སྐྱོན་གྱི་སྐོང་འོད་མཐའ་ལྟར་རིམ་ངོས་གཅིག་རང་དང་ཟུར་ཁྲུག་ ༧༠  
རྣམས་ལ་ཡོད་པའི་རིམ་ངོས་གཞན་ཞིག་ལས་མང་བར་ཐུག་ཡོད་པ་ཡིན། འོད་འདྲའི་སྐྱོན་ནད་ནི་  
རྒྱུམ་གཟུགས་ཅན་གྱི་མིག་ཤེལ་གྱི་དྲངས་ཤེལ་ཞིག་གི་སྟེང་དུ་རྒྱུམ་དཔྱེགས་ཅན་གྱི་དྲངས་ཤེལ་ཞིག་  
བརྟེན་པས་པ་ལས་བཙུགས་ཐུབ་པ་ཡིན། ང་ཚོས་བཤོ་སྟེང་འདི་མདུག་བསྐྱེམས་མ་བྱས་ཤོང་ག་གམ་གསལ་  
དྲི་བ་ལ་ལན་འདེབས་ཤེད་ཀྱི་ཡིན།

**དཔེ་མཚོན་དྲི་བ།** མིག་རྒྱུང་ཐུང་ནད་དང་མིག་རྒྱུང་རིང་ནད་ཟེར་ན་ག་རེ་རེད། རྣམ་འདི་དག་  
རི་ལྟར་བཙུགས་པ་ཡིན།

**ལན།** (༡) མིག་རྒྱུང་ཐུང་ནད་ནི། མིག་གི་སྐྱོན་གང་གིས་མི་ཞིག་གིས་ཐག་རིང་དངོས་པོ་རྣམས་  
གསལ་བར་མཐོང་མི་ཐུབ་པ་(ཁོང་གིས་ཉེ་འཁྲིས་དངོས་པོ་རྣམས་གསལ་བར་མཐོང་ནའང་) ལ་ཟེར་  
བ་ཡིན། མིག་རྒྱུང་ཐུང་ནད་ནི་མིག་ཤེལ་ཀོང་ཤེལ་ཅན་ཞིག་སྟེ་ནས་བཙུགས་ཐུབ་པ་ཡིན།

(ཁ) མིག་རྒྱུང་རིང་ནད་ནི། མིག་གི་སྒྲིན་གང་གིས་ཉེ་འབྲིས་དངོས་པོ་རྣམས་གསལ་བར་མཐོང་མི་ཐུབ་པ་(དེས་ཐག་རིང་གི་དངོས་པོ་རྣམས་གསལ་བར་མཐོང་ནའང་) ལ་ཟེར་བ་ཡིན། མིག་རྒྱུང་རིང་ནད་ནི་མིག་ཤེལ་འདུར་ཤེལ་ཅན་པེད་སྒྲིབ་བྱས་ནས་བཙུག་ཐུབ་པ་ཡིན།

མཐོང་རྒྱུ་ཆེ་ཤེལ་ཡོ་བྱད་ཁག Magnifying Optical Instruments

མིའི་ནམ་རྒྱན་མིག་གིས་སྤྲ་དངོས་དཔེར་ན་སྤྲ་འདུ་དང། གསེལ། གཉན་སྲིན་ལ་སོགས་པ་རྣམས་མཐོང་མི་ཐུབ་པ་ཡིན། དེ་མཚུངས་མིའི་ནམ་རྒྱན་མིག་གིས་ཐག་རིང་དངོས་པོ་དཔེར་ན་སྐར་མ་དང་། རྒྱ་སྐར། འཁོར་སྐར་ལྟ་བུའི་ཞིབ་ཚགས་ཀྱི་གནས་བབ་རྣམས་མཐོང་མི་ཐུབ། འོན་ཀྱང་མིའི་མིག་གིས་སྤྲ་མཐོང་ཆེ་ཤེལ་ལ་བརྟེན་ནས་སྤྲ་དངོས་རྣམས་དང་རྒྱུང་ཤེལ་པེད་སྒྲིབ་བྱས་ནས་ཐག་རིང་དངོས་པོ་རྣམས་ཀྱི་ཞིབ་ཚགས་གནས་བབ་མཐོང་ཐུབ། དེས་ན་མིའི་མིག་གི་མཐོང་སྣང་གི་རྒྱུང་ཚད་ནི་ཆེར་གཏོང་ཡོ་བྱད་སྤྲ་མཐོང་ཆེ་ཤེལ་དང་རྒྱུང་ཤེལ་ལྟ་བུ་ལ་བརྟེན་ནས་བསྐྱེད་ཐུབ་པ་ཡིན། ད་ང་ཚོས་མཐོང་རྒྱུ་ཆེ་ཡོ་བྱད་འདི་གཉིས་རེ་རེ་ནས་ཞིབ་ཚགས་ཐོག་བཟོ་སྐྱེད་བྱེད་ཀྱི་ཡིན།

སྤྲ་མཐོང་ཆེ་ཤེལ། MICROSCOPE

སྤྲ་མཐོང་ཆེ་ཤེལ་ནི་མིག་རྗེན་པས་མཐོང་བར་ཆེས་ཚུང་བའི་དངོས་པོ་རྣམས་ཀྱི་ཞིབ་ཚགས་ཀྱི་གནས་བབ་མཐོང་བ་ལ་པེད་སྒྲིབ་བྱས་པའི་མཐོང་རྒྱུ་ཆེ་ཡོ་བྱད་ཅིག་ཡིན། སྤྲ་མཐོང་ཆེ་ཤེལ་གྱིས་དངོས་པོ་ཚུང་ཚུང་རྣམས་ཀྱི་གཟུགས་བརྗོན་ཤིན་ཏུ་ཆེར་བཏོས་བྱུང་བ་དང་། དེའི་དབང་གིས་མིག་རྗེན་པས་མཐོང་བར་ཆེས་ཚུང་བའི་དངོས་པོ་རྣམས་ཀྱི་ཞིབ་ཚགས་ཀྱི་གནས་བབ་མཐོང་ཐུབ་པར་འགྱུར་བ་ཡིན། དཔེར་ན་སྤྲ་འདུ་དང་། གསེལ། གཉན་སྲིན་རྣམས་ཤིན་ཏུ་གཟུགས་ཚད་ཚུང་བ་དང་མིག་རྗེན་པས་མཐོང་མི་ཐུབ་པ་ཡིན། འོན་ཀྱང་དེ་རྣམས་སྤྲ་མཐོང་ཆེ་ཤེལ་ཞིག་ལ་བརྟེན་ནས་མཐོང་ཐུབ་པ་ཡིན།

སྤྲ་མཐོང་ཆེ་ཤེལ་གྱི་གྲུབ་རྒྱུ། Construction of a Microscope

སྤྲ་མཐོང་ཆེ་ཤེལ་ཞིག་ལ་སྐྱུག་མདོད་གཉིས་ཀྱི་སྤྱི་སྡེ་གཉིས་ལ་སྐྱུགས་པའི་འདུར་ཤེལ་འདུ་གནས་རིང་ཚད་ཐུང་ཐུང་ཡོད་པ་གཉིས་ཡོད། དྲུངས་ཤེལ་གཉིས་བར་གྱི་རིང་ཚད་སྟོ་མ་སྐྱིག་བྱ་བར་སྐྱུག་མདོད་དེ་གཉིས་མན་རྒྱུན་གཅིག་ནང་གཞན་དེ་བཟུང་འགྲོས་བྱེད་ཐུབ། དྲུངས་ཤེལ་དངོས་པོའི་སྤྱོད་ལ་ཡོད་པ་ལ་དངོས་པོའི་དྲུངས་ཤེལ་(ཡང་ན་ཡུལ་ཤེལ་) དང་དྲུངས་ཤེལ་ང་ཚོའི་མིག་གི་སྤྱོད་ལ་

ཡོད་པ་དེ་ལ་ལྟ་བུའི་དྲངས་ཤེལ་(ཡང་ན་ལྟ་ཤེལ་གཅིག་པུ་)ཟེར་བ་ཡིན། དཔེ་རིས་ ༡༥ རང་  
 O རི་ཡུལ་གྱི་དྲངས་ཤེལ་(རྒྱ་མཚན་ནི་བཟོ་བྱའི་ཡུལ་ལ་ཁ་སྤྱོད་གསུམ་པས་ཡིན་)ཡིན་པ་དང་། E  
 རི་མིག་གི་ལྟ་ཤེལ་ཡིན་(རྒྱ་མཚན་ནི་དེ་སྤྱི་མཐོང་ཆེ་ཤེལ་བརྒྱུད་ནས་ལྟ་མཁན་གྱི་མིའི་མིག་གི་འབྲིས་  
 ལ་ཡོད་པས་ཡིན་) ང་ཚོས་སྤྱི་མཐོང་ཆེ་ཤེལ་ཞིག་ཤེད་སྤྱོད་བྱེད་སྐབས་མིག་གིས་དེའི་ལྟ་ཤེལ་བརྒྱུད་  
 རས་ལྟ་ཡི་ཡོད་པ་དེས་དགོས། སྤྱི་མཐོང་ཆེ་ཤེལ་ཞིག་གི་ཡུལ་ཤེལ་དང་ལྟ་ཤེལ་གཉིས་ནི་འདྲ་གནས་  
 རིང་ཚད་ཤིན་ཏུ་ཐུང་ཐུང་ཡོད་པའི་འབྲུར་ཤེལ་རྣམས་ཡིན། འོན་ཀྱང་ཡུལ་ཤེལ་གྱི་འདྲ་གནས་རིང་  
 ཚད་ནི་མིག་གི་ཤེལ་གྱི་དེ་ལས་ཐུན་བུ་ཐུང་བ་ཡོད། དཔེར་ན་ང་ཚོར་འབྲུར་ཤེལ་འདྲ་གནས་རིང་ཚད་  
 སན་ཤི་མི་ཉེར་ ༡ དང་སིན་ཤི་མི་ཉེར་ ༡ སོ་སོར་ཡོད་པ་གཉིས་ཡོད་ན། སྤྱི་མཐོང་ཆེ་ཤེལ་ཞིག་  
 བཟོ་བརྒྱུན་བྱེད་པར་ང་ཚོས་དྲངས་ཤེལ་འདྲ་གནས་རིང་ཚད་སན་ཤི་མི་ཉེར་ ༡ ཡོད་པ་ཡུལ་ཤེལ་  
 གྱི་ཚུལ་དང་ ༡ ཡོད་པ་ལྟ་ཤེལ་གྱི་ཚུལ་དུ་ཤེད་སྤྱོད་བྱེད་པ་ཡིན།

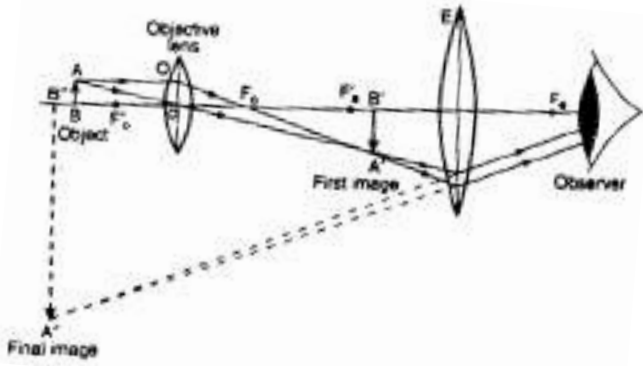

(དཔེ་རིས་ ༡༥ : སྤྱི་མཐོང་ཆེ་ཤེལ་ཞིག་གི་འདྲ་འབྲུར་བ་ལ།)

སྤྱི་མཐོང་ཆེ་ཤེལ་ཞིག་གི་བྱེད་ལས། Working of a Microscope

དཔེ་རིས་ ༡༥ གྱིས་སྤྱི་མཐོང་ཆེ་ཤེལ་ཞིག་གི་འོད་འཕྲོའི་བཟོ་རིས་བསྟན་པ་ཡིན། བརྟག་དབྱུང་  
 བྱ་ཡུལ་དངོས་པོ་ AB རི་ཡུལ་ཤེལ་ O ཡི་འདྲ་གནས་ F\_o ' བརྟག་མཚན་མས་རང་ལ་བཞག་  
 ཡོད། ང་ཚོས་དངོས་པོ་ཞིག་འབྲུར་ཤེལ་གྱི་འདྲ་གནས་བརྟག་མཚན་མས་ལ་བཞག་ན་དྲངས་ཤེལ་  
 གྱིས་དངོས་པོའི་གཟུགས་བརྟན་ངོ་མ་དང་། མགོ་རྟིང་ལོག་པ། ཆེར་བརྟས་ཤིག་གྲུབ་པ་ཡིན་པ་ཤེས་  
 གྱི་ཡོད། དེས་ན་འདིར་ཡུལ་ཤེལ་ O ཡིས་དངོས་པོ་ AB ཡི་གཟུགས་བརྟན་ངོ་མ་དང་། མགོ་  
 རྟིང་ལོག་པ། ཆེར་བརྟས་ A' B' ཞིག་གྲུབ་པ་ཡིན། འདི་ནི་བཟོ་བྱའི་ཡུལ་གྱི་ཚད་གཞི་ཆེ་རུ་  
 གཏོང་བའི་གོ་མ་པ་དང་པོ་ཡིན། གཟུགས་བརྟན་ངོ་མ་དང་ཆེར་བརྟས་ A' B' (ཡུལ་ཤེལ་གྱིས་

གྲུབ་པ་) དེ་ལྟ་ཤེས་ E ཡི་ཡུལ་དུ་བྱེད་པ་ཡིན། ལྟ་ཤེས་ E འགྲུལ་བསྐྱོད་ཅིག་བྱས་ནས་གཟུགས་  
 བརྒྱན་ A' B' ལྟ་ཤེས་དེའི་འདུ་གནས་ F\_e ' རང་ཚུན་དུ་བསྐྱེད་པས་པ་ཡིན། དེ་ནས་ལྟ་ཤེས་  
 གྱིས་གཟུགས་བརྒྱན་དེའི་ཆེ་ཤེས་ཀྱི་ཚུལ་བཟུང་ནས་དེའི་བབ་མཚུངས་ཀྱི་གཟུགས་བརྒྱན་ཏུ་ཅང་ཆེར་  
 བརྟམ་ A' ' B' ' ' ཞིག་འགྲུབ་པ་ཡིན། མཐའ་མའི་གཟུགས་བརྒྱན་འདི་དཔེ་རིས་ ༡༥ རང་  
 བརྒྱན་པ་ལྟར་ལྟ་ཤེས་བརྒྱན་ནས་ང་ཚོས་བརྟམ་པས་མཐོང་བ་ཡིན། འདི་ནི་ཡུལ་གྱི་ཚད་གཞི་ཆེ་རུ་  
 གཏོང་བའི་གོམ་པ་གཉིས་པ་ཡིན། དེ་ནས་ལྟ་ཤེས་དང་ཡུལ་ཤེས་གཉིས་བར་གྱི་རིང་ཚད་སྟོ་མ་རྒྱིག་  
 བྱས་ནས་མཐའ་མའི་གཟུགས་བརྒྱན་ A' ' B' ' ' འདི་མིག་ནས་མཐོང་སྒྲུང་པེས་ཅན་གྱི་རྒྱང་  
 ཚད་ཉུང་མཐའ་སན་ཁི་མི་ཏར་ ༡༥ གནས་ལ་གྲུབ་པ་ཡིན། སྤྱ་མཐོང་ཆེ་ཤེས་ཞིག་ནང་ཡུལ་  
 ཤེས་ལ་ཁ་ལྟོ་ཆེ་བ་ཡོད་པ་དང་། དེའི་དབང་གིས་བརྟམ་དཔུང་བུ་ཡུལ་དངོས་པོ་ནས་འོད་མང་བར་  
 བྱུང་བ་དང་གཟུགས་བརྒྱན་གསལ་པོ་ཞིག་འགྲུབ་པ་ཡིན།

སྤྱ་མཐོང་ཆེ་ཤེས་ཞིག་གི་ཆེར་གཏོང་རྒྱས་སྟོབས།

Magnifying Power of a Microscope

སྤྱ་མཐོང་ཆེ་ཤེས་ཞིག་གི་ཆེར་གཏོང་རྒྱས་སྟོབས་ནི་ཆེ་ཤེས་བརྒྱན་ནས་མཐོང་བའི་མཐའ་མའི་གཟུགས་  
 བརྒྱན་གྱི་ཆེ་ཚུང་དང་ཆེ་ཤེས་མེད་པར་མཐོང་བའི་ཡུལ་ལམ་དངོས་པོའི་ཆེ་ཚུང་དབར་གྱི་མཚུངས་བསྟུར་  
 (ratio) དེ་ཡིན། (གཟུགས་བརྒྱན་དང་ཡུལ་གཉིས་ཀ་མིག་ནས་རིང་ཚད་སན་ཁི་མི་ཏར་ ༡༥ ཐོག་  
 གཅིག་གྱུར་དུ་ཡོད་པ་ཡིན།) འདི་ལྟ་སྟེ།

$$\text{ཆེར་གཏོང་རྒྱས་སྟོབས། } m = \frac{\text{སྤྱ་མཐོང་ཆེ་ཤེས་བརྒྱན་མཐའ་མའི་གཟུགས་བརྒྱན་གྱི་ཆེ་ཚུང་།}{\text{སྤྱ་མཐོང་ཆེ་ཤེས་མེད་པར་མཐོང་བའི་དངོས་པོའི་ཆེ་ཚུང་།}$$

དེ་ནི་སྤྱ་མཐོང་ཆེ་ཤེས་ཞིག་གིས་བསྐྱེད་པའི་ཆེར་བརྟམ་ m ཡང་ན་ཆེར་གཏོང་གི་རྒྱས་སྟོབས་གཤམ་  
 གསལ་གྱིས་སྟེར་བར་ཚུལ་རྒྱབ་( དེ་ནི་དབང་འདིའི་རྒྱ་ཁྲིམ་གྱི་ཚད་ལས་བཟུལ་བ་ཡིན། ) ལྟེ་བརྟམ་ཐུབ་  
 པ་ཡིན།

$$m = \frac{D \times L}{f_o \times f_e}$$

- གང་དུ་ D = མཐོང་སྒྲུང་པེས་ཅན་གྱི་རྒྱང་ཚད་ཉུང་མཐའ། (དེ་ནི་ 25 cm ཡིན།)
- L = སྤྱ་མཐོང་ཆེ་ཤེས་གྱི་སྤྱུག་མདོང་རིང་ཚད། (སན་ཁི་མི་ཏར་ནང་)

$$f_o = \text{ཡུལ་ཤེལ་གྱི་འདུ་གནས་རིང་ཚད། (སན་ཁི་མི་ཏར་ནང་)}དང་།$$

$$f_e = \text{ལྷ་ཤེལ་གྱི་འདུ་གནས་རིང་ཚད། (སན་ཁི་མི་ཏར་ནང་)}$$

མན་ངག་འདི་སེམས་ནང་བཞག་སྟེ་ང་ཚོས་དེ་བཞིག་ལ་ལན་འདེབས་བྱེད་ཀྱི་ཡིན།

དཔེ་མཚན་དེ་བ། གལ་ཏེ་ང་ཚོར་ཕྱ་མཐོང་ཆེ་ཤེལ་སྐྱག་མདོང་རིང་ཚད་སན་ཁི་མི་ཏར་ ༡༥ ཡོད་པ་དང་། ཡུལ་ཤེལ་གྱི་འདུ་གནས་རིང་ཚད་སན་ཁི་མི་ཏར་ ༠.༥ ཡོད་པ་ཞིག་ལ་བརྟེན་ནས་ཆེར་བརྟན་ས་ ༣༧༥ ཞིག་དགོས་ན། ང་ཚོས་ལྷ་ཤེལ་འདུ་གནས་རིང་ཚད་ཇི་ཅམ་ཡོད་པ་ཞིག་བེད་སྲོད་དགོས་སམ།

ལན། ང་ཚོས་ཕྱ་མཐོང་ཆེ་ཤེལ་ཞིག་གིས་བསྐྱེད་པའི་ཆེར་བརྟན་འདིས་སྟེར་བ་ཤེས།

$$m = \frac{D \times L}{f_o \times f_e}$$

འདིར། ཆེར་བརྟན་  $m = 375$

མཐོང་སྐྱང་ངེས་ཅན་གྱི་རྒྱང་ཚད་ལྷང་མཐའ།  $D = 25 \text{ cm}$

ཕྱ་མཐོང་ཆེ་ཤེལ་གྱི་སྐྱག་མདོང་རིང་ཚད།  $L = 15 \text{ cm}$

ཡུལ་ཤེལ་གྱི་འདུ་གནས་རིང་ཚད།  $f_o = 0.5 \text{ cm}$

ལྷ་ཤེལ་གྱི་འདུ་གནས་རིང་ཚད།  $f_e = ?$  (བརྩི་རྒྱ།)

གངས་ཐང་འདི་རྣམས་གོང་གསལ་མན་ངག་ནང་བཅུག་པ་ན་ང་ཚོར་ཐོབ་པ།

$$375 = \frac{25 \times 15}{0.5 \times f_e}$$

དེས་ན་  $f_e = \frac{25 \times 15}{0.5 \times 375}$

$$f_e = 2 \text{ cm}$$

དེས་ན་ལྷ་ཤེལ་གྱི་འདུ་གནས་རིང་ཚད་སན་ཁི་མི་ཏར་ ༢ (2 cm) ཡིན།

གཤམ་གསལ་དེ་བཞིག་ལ་ལན་འདེབས་གྱིས།

བཟོ་རིས་ཁམས་དྲངས་ཤིག་ལ་བརྟེན་ནས་ཕྱ་མཐོང་ཆེ་ཤེལ་ཞིག་གི་བྱེད་ལས་གང་ཡིན་གྱིས།

- 1) བྱེད་རང་ལ་འབྲུར་ཤེལ་འདུ་གནས་རིང་ཚད་སན་ཁི་མི་ཏར་ ༥ དང་སན་ཁི་མི་ཏར་ ༣༥ ཡོད་པ་གཉིས་སྐྱད་ཡོད། བྱེད་རང་གིས་ཕྱ་མཐོང་ཆེ་ཤེལ་ཞིག་བཟོ་བར་ཡུལ་ཤེལ་ཚུལ་དུ་དེ་

གཉིས་ནས་གང་འདེམས་སམ། གཟུགས་བརྟན་ལྷན་སྲུང་གི་འགྲེལ་བཤད་འཁོད་པའི་རིམ་  
ཁ་གསལ་ཞིག་གིས།

- ༡) གལ་ཏེ་བྱེད་རང་ལ་ཕྱ་མཐོང་ཆེ་ཤེས་ཞིག་འགྲུབ་ཆེད་འདུར་ཤེས་འདུ་གནས་རིང་ཚད་སུན་ཏེ་  
མི་ཏར་ ༥ དང་སུན་ཏེ་མི་ཏར་ ༡༠ ཡོད་པ་གཉིས་སྤྲད་ཡོད་ན།  
(༧) དྲངས་ཤེས་ག་རེ་ཡུལ་ཤེས་ཚུལ་དུ་ཤེད་སྤྱོད་བྱེད་དམ།  
(༨) དྲངས་ཤེས་ག་རེ་ལྷ་ཤེས་ཚུལ་དུ་ཤེད་སྤྱོད་བྱེད།
- ༢) ཕྱ་མཐོང་ཆེ་ཤེས་ཞིག་གི་ཡུལ་ཤེས་དང་ལྷ་ཤེས་ཀྱི་འདུ་གནས་རིང་ཚད་རིམ་པས་སུན་ཏེ་མི་ཏར་  
༡་༡ དང་སུན་ཏེ་མི་ཏར་ ༡ ཡིན་པ་རེད། གལ་ཏེ་ཕྱ་མཐོང་ཆེ་ཤེས་ཀྱི་སྤྲུལ་མདོང་ཞིག་གི་  
རིང་ཚད་སུན་ཏེ་མི་ཏར་ ༡༠ ཡིན་ན། ཕྱ་མཐོང་ཆེ་ཤེས་དེས་བསྐྱེད་པའི་ཆེར་བརྟན་གྱི་  
ཚད་གཞི་ཚེས། (མཐོང་སྤང་ངེས་ཅན་གྱི་རིང་ཚད་ཉུང་མཐའ། = སུན་ཏེ་མི་ཏར་ ༡༥  
ཡིན།)

ལན། ༡) དྲངས་ཤེས་ཀྱི་འདུ་གནས་རིང་ཚད་སུན་ཏེ་མི་ཏར་ ༥ ཡིན། ༢) (༧) དྲངས་  
ཤེས་ཀྱི་འདུ་གནས་རིང་ཚད་སུན་ཏེ་མི་ཏར་ ༥ ཡོད་པ། (༨) དྲངས་ཤེས་ཀྱི་འདུ་གནས་རིང་  
ཚད་སུན་ཏེ་མི་ཏར་ ༡༠ ཡོད་པ། ༣) ༡༠༥ ཡིན།

རྒྱང་ཤེས། Telescope

ཕྱ་མཐོང་ཆེ་ཤེས་ཞིག་གིས་ཉེ་འབྲིས་ཡུལ་ལམ་དངོས་པོ་རྣམས་ཀྱི་ཆེར་བརྟན་གཟུགས་བརྟན་སྟེར་བ་  
ཡིན། འོན་ཀྱང་རྒྱང་ཤེས་ཞིག་གིས་ཐག་རིང་དངོས་པོ་རྣམས་ཀྱི་ཆེར་བརྟན་གཟུགས་བརྟན་སྟེར་བ་  
ཡིན། དེས་ན་རྒྱང་ཤེས་ནི་ཐག་རིང་དངོས་པོ་རྣམས་ཀྱི་ཞིབ་ཚགས་གནས་བབ་མཐོང་སྤྲད་ཤེད་སྤྱོད་  
བྱས་པའི་མཐོང་རྒྱུ་ལོ་བྱེད་ཅིག་ཡིན། རྒྱང་ཤེས་ཞིག་གི་བྱེད་ལས་ནི་ཐག་རིང་དངོས་པོའི་ཆེར་བརྟན་  
གཟུགས་བརྟན་འགྲུབ་པ་དང་། དེ་ཡང་དངོས་པོས་མིག་ལ་ཟུར་ཁྲག་ཐད་དུ་གནས་པའི་ཚད་གཞི་འཕེལ་  
བར་བྱས་ཏེ་དངོས་པོ་རྣམས་རྒྱ་ཆུན་གྱི་ཚད་ལས་ཆེ་བའམ་ཡང་ན་མིག་ལ་ཉེ་བར་ཡོད་པ་དང་འདྲ་  
པའི་སྤང་བ་ཞིག་བསྐྱེད་པ་ཡིན། རྒྱང་ཤེས་ལ་དབྱེ་ན་གཉིས་ཡོད། ལྷན་དབྱེད་རྒྱང་ཤེས་དང་། རྩེ་  
ལེ་ལེ་ཨོའི་རྒྱང་ཤེས་གཉིས་ཡིན། འདི་སྟོར་གཤམ་དུ་བཤོ་སྤྱོད་བྱེད་པ་ཡིན།



རྣམ་དཔུང་རྒྱང་ཤེལ།  
ASTRONOMICAL TELESCOPE

རྣམ་དཔུང་རྒྱང་ཤེལ་ནི་གཟུང་དང་རྣམ་མ། འཁོར་རྣམ་ལྟ་བུའི་གཟུང་རྣམ་རྣམས་ཀྱི་ཞིབ་ཚགས་གནས་བབ་མཐོང་བའི་སྒྲིབ་དུ་བེད་སྤྱོད་བྱེད་པ་ཡིན། རྒྱང་ཤེལ་འདིས་ཐག་རིང་དངོས་པོའི་གཟུགས་བརྒྱན་བབ་མཚུངས་དང་། མགོ་ཉིང་ལོག་པ། ཆེར་བརྟས་ཤིག་འགྲུབ་པ་ཡིན། འདི་ནི་ཀེ་པི་ལེར་གྱིས་ 1677 ལོར་གསར་དུ་བཟོས་པ་ཡིན། ད་རེ་ཚེས་རྣམ་དཔུང་རྒྱང་ཤེལ་གྱི་གྲུབ་ཚུལ་དང་བྱེད་ལས་ཐོག་བཤོ་སྦྱང་བྱེད་ཀྱི་ཡིན།

གྲུབ་ཚུལ་ནི། Construction

རྣམ་དཔུང་རྒྱང་ཤེལ་ལ་ལྷགས་ཀྱི་སྐྱུག་མདོང་གཉིས་མཚན་ཚུན་གཅིག་ནང་གཞན་དེ་བཟུང་འགྲོས་བྱེད་ཐུབ་པ་སོ་སོའི་བྱི་རྩེ་གཉིས་ལ་སྐྱུགས་པའི་ཡུལ་ཤེལ་དང་རྩེ་ཤེལ་ཞེས་པའི་འབྲུར་ཤེལ་གཉིས་ཡོད། རྣམ་དཔུང་རྒྱང་ཤེལ་ཞིག་གི་ཡུལ་ཤེལ་ནི་འབྲུར་ཤེལ་འདུ་གནས་རིང་ཚད་རིང་པོ་ཡོད་པ་ཞིག་ཡིན་ཡང་། དེའི་རྩེ་ཤེལ་ནི་འབྲུར་ཤེལ་འདུ་གནས་རིང་ཚད་ཐུང་ཐུང་ཡོད་པ་ཞིག་ཡིན། དཔེ་མཚན་དུ་རྒྱང་ཚོར་རྣམ་དཔུང་རྒྱང་ཤེལ་ཞིག་བཟོ་ཆེད་འབྲུར་ཤེལ་འདུ་གནས་རིང་ཚད་སྟེ་མི་ཏེར་ 1 དང་སྟེ་མི་ཏེར་ 30 ཡོད་པ་གཉིས་ཡོད་ན། རྒྱང་ཚོར་འབྲུར་ཤེལ་འདུ་གནས་རིང་ཚད་སྟེ་མི་ཏེར་ 1 དང་སྟེ་མི་ཏེར་ 30 ཡོད་པ་ཡུལ་ཤེལ་ཚུལ་དང་སྟེ་མི་ཏེར་ 1 ཡོད་པ་རྩེ་ཤེལ་ཚུལ་དུ་བེད་སྤྱོད་བྱེད་པ་ཡིན།

རྣམ་དཔུང་རྒྱང་ཤེལ་གྱི་བྱེད་ལས། Working of an Astronomical Telescope

དཔེ་རིས་ 31 ཡིས་རྣམ་དཔུང་རྒྱང་ཤེལ་ཞིག་གི་མཐའ་མའི་གཟུགས་བརྒྱན་ཞིག་མཐོང་སྤང་དེས་ཅན་གྱི་རིང་ཚད་ཉུང་མཐའ་འགྲུབ་དུས་ཀྱི་འོད་འཕྲོའི་བཟོ་རིས་ཤིག་བརྒྱན་པ་ཡིན། རྒྱང་ཚོར་རྒྱང་ཤེལ་འདིའི་བརྒྱབ་བྱེད་དངོས་པོ་ནི་མདའ་ཁ་ཡར་རྩེ་བའི་ AB ཆེན་པོ་ཞིག་ཡིན་པར་རྩེ་ཤེལ་པ་ཡིན། དེ་ནི་ཆེས་ཐག་རིང་དུ་ཡོད་པས་དཔེ་རིས་ 31 རང་བརྟན་མེད། རྒྱང་ཤེལ་གྱི་ཡུལ་ཤེལ་ O ནི་ཐག་རིང་དངོས་པོ་དེར་ཁ་ཕྱོགས་ཡོད་པ་ཡིན། དངོས་པོ་(འདིར་མདའ་ཞིག་ཡིན་) ཆེས་ཐག་རིང་དུ་ཡོད་པས་དངོས་པོ་དེའི་གནས་གང་རུང་(རྩེ་མོའི་གནས་ A ལྟ་བུ་) ཞིག་ནས་བྱུང་བའི་འོད་ཟེར་འཕྲོ་བྱིས་ཚང་མ་ཡུལ་ཤེལ་ལ་བསྐྱབས་སྐབས་མཚན་ཚུན་ཐད་གཤིབ་དུ་ཡོད་པ་ཡིན། རྒྱང་ཚོར་དཔེ་རིས་ 31 རང་ཐག་རིང་དངོས་པོ་ AB ཡི་གནས་ A ནས་བྱུང་བའི་འོད་ཟེར་འཕྲོ་བྱིས་ AD དང་ AC གཉིས་བརྒྱན་ཡོད། མཚན་ཚུན་ཐད་གཤིབ་བྱེད་པའི་འོད་ཟེར་འཕྲོ་བྱིས་རྣམས་ཡུལ་ཤེལ་གྱིས་རང་

གི་འདུ་གནས་  $F_0$  ལ་གཟུགས་བརྒྱན་འོ་མ་དང་མགོ་རྟིང་ལོག་པ་ཚད་གྲི་བ་  $A'B'$  ཞིག་འགྲུབ་  
 ཚེད་གཅིག་དུ་འདུ་བ་ཡིན། དེ་ལྟར་ཡུལ་ཤེལ་གྲིས་རང་གི་འདུ་གནས་ལ་གཟུགས་བརྒྱན་འོ་མ་དང་  
 མགོ་རྟིང་ལོག་པ་ཚད་གྲི་བ་  $A'B'$  ཞིག་འགྲུབ་པ་ཡིན།

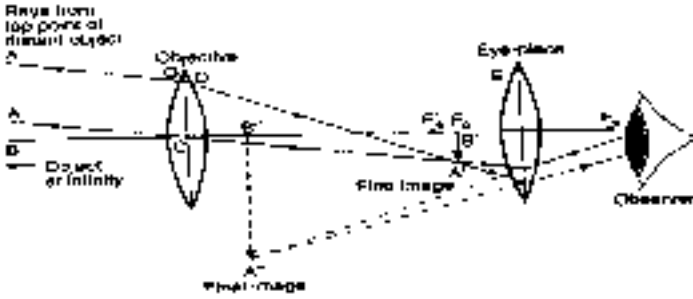

(དཔེ་རིས་ ༣༧ : སྐར་དབུད་རྒྱང་ཤེལ་ཞིག་གི་འོད་འཕྲོའི་རི་མོ།)

ད་གཟུགས་བརྒྱན་  $A'B'$  ཡིས་ལྟ་ཤེལ་  $E$  ཡི་ཡུལ་གྱི་ཚུལ་བྱེད་པ་ཡིན། ལྟ་ཤེལ་ཞིག་གནས་  
 ས་སྒོམ་རྒྱུག་ཅིག་བྱས་ནས་གཟུགས་བརྒྱན་  $A'B'$  དེའི་འདུ་གནས་  $F_e$  ནང་ཚུན་དུ་གནས་པ་  
 ཡིན། དེས་ན་ལྟ་ཤེལ་གྲིས་ཚེར་གཏོང་ཤེལ་( ཡུ་མཐོང་ཚེ་ཤེལ་ཞིག་གི་ལྟ་ཤེལ་ལྟར་) གྱི་ཚུལ་བྱས་  
 བས་ཐག་རིང་དངོས་པོ་  $AB$  ཡི་ཚེར་བརྟན་དང་། བབ་མཚུངས་གཟུགས་བརྒྱན་  $A'B''$  འགྲུབ་  
 པ་ཡིན། ར་ཚོས་རྒྱང་ཤེལ་གྱི་ལྟ་ཤེལ་བརྒྱད་ལྟ་སྐབས་མིག་གིས་མཐའ་མའི་གཟུགས་བརྒྱན་  
 $A'B'$  མཐོང་བ་ཡིན། གཟུགས་བརྒྱན་དེ་གསལ་བར་མཐོང་བར་ཡུལ་ཤེལ་དང་ལྟ་ཤེལ་བར་གྱི་རིང་  
 ཚད་སྒོམ་རྒྱུག་གིས་དེ་མིག་ནས་མཐོང་སྐར་དེས་ཅན་གྱི་རྒྱང་ཚད་ཉུང་མཐའ་སན་ཁེ་མི་ཏར་ ༡༥  
 གནས་ལ་ལྷུབ་པ་ཡིན། ཐག་རིང་དངོས་པོའི་( སྐར་མ་དང་རྒྱ་སྐར་ལྟ་བུ་) ཚད་གཞི་འོ་མ་འི་ཡིན་  
 ལས་མཐའ་མའི་གཟུགས་བརྒྱན་དེ་ཉ་ཅང་རྒྱང་བ་ཡོད་པ་བྱུགས་ལ་དེས་དགོས། འོན་ཀྱང་དེས་མིག་  
 ལ་ཟུར་ཁྲག་ཐད་དུ་གནས་པའི་ཚད་གཞི་འཕེལ་བ་ཡིན་ཏེ། དེ་ནི་དངོས་པོ་ལས་མིག་ལ་ཆེས་ཉེ་བར་  
 ཡོད་པའི་ཕྱིར། ཐག་རིང་དངོས་པོར་རྒྱང་ཤེལ་ཞིག་གིས་ལྟ་དུས་དེ་ཉིད་ཚེ་བར་སྐར་སྟེ། དེའི་གཟུགས་  
 བརྒྱན་གྲིས་མིག་ལ་ཟུར་ཁྲག་ཐད་དུ་གནས་པའི་ཚད་གཞི་ཆེན་པོ་ཞིག་ལྷུབ་པ་ཡིན་པའི་ཕྱིར།

ར་ཚོས་ཡུ་མཐོང་ཚེ་ཤེལ་ཞིག་ལ་འདུར་ཤེལ་གཉིས་རྒྱུགས་ཡོད་པ་དང་སྐར་དབུད་རྒྱང་ཤེལ་ཞིག་  
 ལ་འང་འདུར་ཤེལ་གཉིས་རྒྱུགས་ཡོད་པ་སློབ་སྦྱོང་བྱས་ཡོད། འོན་དེ་གཉིས་བར་ཁྲད་པར་ག་རེ་ཡོད་  
 རེད། དེ་གཉིས་ཀའི་ལྟ་ཤེལ་དག་འདུར་ཤེལ་འདུ་གནས་རིང་ཚད་ཐུང་ཐུང་ཅན་ཡིན་པ་མཚུངས་ཀྱང་

སྤྲ་མཐོང་ཆེ་ཤེས་ཞིག་གི་ཡུལ་ཤེས་ནི་འདུ་གནས་རིང་ཚད་ཐུང་ཐུང་ཡོད་པའི་འབྲུར་ཤེས་ལས་གྲུབ་  
པ་དང་། རྒྱང་ཤེས་ཞིག་གི་ཡུལ་ཤེས་ནི་འདུ་གནས་རིང་ཚད་རིང་པོ་ཡོད་པའི་འབྲུར་ཤེས་ལས་གྲུབ་  
པ་ཡིན། དེ་གཉིས་དབར་ཁྱད་པར་གལ་ཆེ་ཞིག་ནི་སྤྲ་མཐོང་ཆེ་ཤེས་བརྒྱད་ནས་མཐོང་བའི་དངོས་པོ་  
རྣམས་ཡུལ་ཤེས་དང་ཉེ་པོ་ཡོད་ལ། རྒྱང་ཤེས་བརྒྱད་ནས་མཐོང་བའི་དངོས་པོ་རྣམས་ཡུལ་ཤེས་ནས་  
ཐག་རིང་དུ་ཡོད།

ང་ཚོས་སྐར་དཔུང་རྒྱང་ཤེས་ཀྱིས་ཐག་རིང་དངོས་པོའི་གཟུགས་བརྙན་མགོ་ཉིང་ལོག་པ་གྲུབ་ཀྱི་  
ཡོད་པ་སློབ་སྦྱོང་བྱས་ཟིན་ཙམ་ཡིན། ང་ཚོས་གལ་ཏེ་གཟུང་སྐར་དཔུང་ན་གཟུང་དང་སྐར་མ། འཁོར་  
སྐར་ལ་ལྟ་བུའི་དུས་སུ་གཟུགས་བརྙན་མགོ་ཉིང་ལོག་པ་ལམ་འདྲོང་ལངས་ཤེད་པ་གང་ལྟར་ཡང་ཁྱད་  
པར་མེད། དེས་ན་སྐར་དཔུང་རྒྱང་ཤེས་ཀྱིས་གཟུང་སྐར་གྱི་གཟུགས་བརྙན་མགོ་ཉིང་ལོག་པ་ཞིག་  
འགྲུབ་ནའང་དེ་རྣམས་ཀྱི་ཞིབ་ཚགས་ཀྱི་གནས་བབ་མཐོང་བར་ཤེད་སྡོད་བྱ་གྲུབ། ཡང་གལ་ཏེ་ང་ཚོས་  
འཛམ་གླིང་ནང་ཐག་རིང་དངོས་པོ་རྣམས་བལྟ་བའི་སྐར་དཔུང་རྒྱང་ཤེས་ཞིག་སྤྱད་ན་ང་ཚོས་དངོས་  
པོ་ཚང་མ་མགོ་ཉིང་ལོག་པ་དང་ཁྱད་མཚར་དུ་སྤྲང་བ་ཡིན། དཔེ་མཚོན་དུ་ང་ཚོས་སྐར་དཔུང་རྒྱང་  
ཤེས་ཞིག་བརྒྱད་ནས་ཀྱུ་ཏུབ་མི་ནར་( Qutab Minar ) ལ་བརྟུན་པ་ན་དེའི་ཁང་ཐོག་འོག་དང་འོག་  
ཐོག་སྟེང་ལ་བསྐྱེབས་ནས་མགོ་ཉིང་ལོག་པ་ལྟར་སྤྲང་བ་ཡིན། དེའི་འབྲིས་ལ་བརྟུན་པའི་མི་རྣམས་  
ཀྱི་ཀང་པ་སྟེང་སྤྱོད་དང་མགོ་བོ་འོག་སྤྱོད་སུ་བརྟུན་ནས་ཡོ་ག་ལུས་རྩལ་སྐབས་ “མགོ་ཐོག་སྤྲོད་  
སྤྲང་ས་” ( Sheersh Asan of Yoga ) ཤེད་མུས་ལྟར་སྤྲང་བ་ཡིན། བཤོ་སྟེང་འདི་ནས་ང་  
ཚོས་འཛམ་གླིང་ནང་དངོས་པོར་བལྟ་བར་དངོས་པོ་རྣམས་ཀྱི་གཟུགས་བརྙན་འདྲོང་ལངས་ཤེད་པ་སྟེར་  
བའི་རྒྱང་ཤེས་ཞིག་དགོས་པ་གསལ་པོར་གྱུར་བ་ཡིན། དེ་ནི་ས་གཞིའི་རྒྱང་ཤེས་(terrestrial  
telescope)ཞིག་སྤྱད་ནས་འབྲུང་ཐུབ་པ་ཡིན། འཛམ་གླིང་ནང་ཐག་རིང་དངོས་པོ་རྣམས་ཀྱི་ཞིབ་  
ཚགས་གནས་བབ་བལྟ་བར་བཀོལ་སྡོད་ཤེད་པའི་རྒྱང་ཤེས་ལ་ས་གཞིའི་རྒྱང་ཤེས་ཟེར། ས་གཞིའི་  
རྒྱང་ཤེས་ཀྱིས་དངོས་པོ་རྣམས་ཀྱི་གཟུགས་བརྙན་འདྲོང་ལངས་ཤེད་པ་སྟེར་བ་ཡིན། དེ་ནས་ང་ཚོས་  
ས་གཞིའི་རྒྱང་ཤེས་ཕྱི་ལོ་ 1960 ལོར་སྐུ་ཞབས་སྟེ་ལི་ལེ་ཨོ་ནས་གསར་སྐྱུན་བྱས་པ་ཞིག་གི་སྐོར་  
ལ་བཤོ་སྟེང་ཤེད་ཀྱི་ཡིན། དེ་ལ་སྟེ་ལི་ལེ་ཡན་གྱི་རྒྱང་ཤེས་ཡང་ཟེར།

## ལྷོ་ལི་ལེ་ཨན་གྱི་རྒྱུང་ཤེལ། GALILEAN TELESCOPE

ལྷོ་ལི་ལེ་ཨན་གྱི་རྒྱུང་ཤེལ་ནི་ས་གཞིའི་རྒྱུང་ཤེལ་ཞིག་ཡིན། དེ་ནི་འཛམ་གླིང་ནང་ཐག་རིང་དངོས་པོ་རྣམས་ཀྱི་ཞིབ་ཚགས་གནས་བབ་མཐོང་བར་བཀོལ་སྤྱོད་བྱེད་པ་ཞིག་ཡིན། ལྷོ་ལི་ལེ་ཨན་གྱི་རྒྱུང་ཤེལ་གྱི་ཁེ་ཕན་ནི་དེས་དངོས་པོ་རྣམས་ཀྱི་གཟུགས་བརྙན་འདྲིང་ལངས་ཅན་བརྐྱེད་པ་དང་། དེའི་དབང་གིས་དེ་རྣམས་ཀྱི་གཞིགས་འབྲུག་མེད་ཡང་སྤྱོད་པ་ལོད་པ་ལྟར་སྤང་བ་ཡིན། ད་ང་ཚོས་ལྷོ་ལི་ལེ་ཨན་གྱི་རྒྱུང་ཤེལ་གྲུབ་ཚུལ་དང་བྱེད་ལས་འགྲེལ་བརྗོད་བྱེད་ཀྱི་ཡིན།

### གྲུབ་ཚུལ། Construction

ལྷོ་ལི་ལེ་ཨན་གྱི་རྒྱུང་ཤེལ་ཞིག་ལ་ལྷུགས་ཀྱི་རྒྱུག་མདོང་ཕན་ཚུན་གཅིག་ནང་གཞན་དེ་བཟུང་འགྲོམ་བྱེད་ཐུབ་པ་གཉིས་ཀྱི་སྤྱོད་ཀ་ལ་སྒྲགས་པའི་འབྲུར་ཤེལ་( ཡུལ་ཤེལ་ ) ཞིག་དང་ཀོང་ཤེལ་ ( ལྷ་ཤེལ་ ) ཞིག་བཅས་གཉིས་ལྡན་ཡོད། ལྷོ་ལི་ལེ་ཨན་རྒྱུང་ཤེལ་གྱི་ཡུལ་ཤེལ་ནི་འབྲུར་ཤེལ་འདུ་གནས་རིང་ཚད་ཆེན་པོ་ཞིག་ཡིན་ཡང་། དེའི་ལྷ་ཤེལ་ནི་ཀོང་ཤེལ་འདུ་གནས་རིང་ཚད་ཐུང་ཐུང་ཡོད་པ་ཞིག་ཡིན། དེའི་ཆ་རྣམས་ལྷོ་ལི་ལེ་ཨན་གྱི་རྒྱུང་ཤེལ་སྐར་དཔུང་རྒྱུང་ཤེལ་ཏེ་གང་གི་ཡུལ་ཤེལ་དང་ལྷ་ཤེལ་གཉིས་ཀ་འབྲུར་ཤེལ་ཡིན་པ་དེ་ལས་ཐང་དང་པར་གྱུར་ཡོད། ཡུལ་ཤེལ་དང་ལྷ་ཤེལ་དབར་གྱི་རིང་ཚད་ལྷ་ཤེལ་སྒྲགས་པའི་རྒྱུག་མདོང་དེ་ཡུལ་ཤེལ་སྒྲགས་པའི་རྒྱུག་མདོང་ཆེ་བ་དེའི་ནང་བཟུང་འགྲོམ་བྱས་ནས་འབྲུར་བ་གང་ཐུབ་པ་ཡིན།

### ལྷོ་ལི་ལེ་ཨན་གྱི་རྒྱུང་ཤེལ་ཞིག་གི་བྱེད་ལས། Working of a Galilean Telescope

དཔེ་རིས་ ༤༠ ཡིས་སྐར་དཔུང་རྒྱུང་ཤེལ་ཞིག་གི་གཟུགས་བརྙན་མཐོང་སྐར་ངེས་ཅན་རིང་ཚད་ཉུང་མཐར་གྲུབ་དུས་ཀྱི་འོད་འཕྲོའི་རི་མོ་བརྙན་པ་ཡིན། ང་ཚོས་རྒྱུང་ཤེལ་འདིའི་བརྙན་ཡུལ་གྱི་དངོས་པོ་ནི་ཁ་ཡར་ལྷའི་མདའ་ AB ཞིག་ཡིན་པར་ཚུལ་པ་ཡིན། དངོས་པོ་ཆེས་ཐག་རིང་དུ་ཡོད་པས་བཟོ་རིས་ནང་བརྙན་མེད། རྒྱུང་ཤེལ་གྱི་ཡུལ་ཤེལ་ O ནི་དེས་བརྙན་བྱེད་ཐག་རིང་དངོས་པོ་དེར་ཁ་སྤྱོད་ཀ་ལོད། དངོས་པོ་ཆེས་ཐག་རིང་དུ་( མཐའ་མེད་ཀྱི་གནས་ལ་ ) ཡོད་པས་དངོས་པོ་དེའི་གནས་གང་རུང་ཞིག་ ( དཔེར་ན་ཆེ་མོའི་གནས་ A ) ནས་བྱུང་བའི་འོད་ཟེར་འཕྲོ་ཐིག་ཚང་མ་ཡུལ་ཤེལ་ལ་བསྐྱབས་སྐབས་ཕན་ཚུན་ཐང་གཞིབ་བྱེད་པ་ཡིན། ང་ཚོས་ཐང་གཞིབ་བྱས་པའི་འོད་ཟེར་འཕྲོ་ཐིག་ཚང་མ་འབྲུར་ཤེལ་ཞིག་གིས་འདུ་གནས་ལ་གཅིག་འདུ་བྱེད་ཀྱི་ཡོད་པ་ཤེས་ཀྱི་ཡོད། དེས་ན་དཔེ་

རིས་ ༤༠ ནང་ལྟ་ཤིང་ལེགས་མེད་ན་གཟུགས་བརྒྱན་ངོ་མ་དང་མགོ་ཉིང་ལོག་པ་ཚད་བྲི་བ་  $A'B'$  ཞིག་  
 འགྲུབ་པ་ཡིན། འོན་ཀྱང་ང་ཚོས་འདིར་ཀོང་ཤེལ་ཅན་གྱི་ལྟ་ཤིང་ལེགས་  $E$  ཞིག་ཡུལ་ཤེལ་གྱི་འདུ་གནས་  
 $F_1$  ནང་ཚུན་ལ་བཞག་ཡོད། དེས་ན་གཟུགས་བརྒྱན་ངོ་མ་  $A'B'$  ཞིག་འདིར་འགྲུབ་མི་སྲིད། ( ང་  
 ཚོས་གཟུགས་བརྒྱན་  $A'B'$  ཞིག་ཚོག་བཅས་ཐིག་རིས་ཀྱིས་བརྒྱན་ཡོད། ལྷ་མཚན་ནི་དེ་ནི་ཅ་བ་  
 ནས་སྒྲུབ་མེད་པ་ཡིན། )

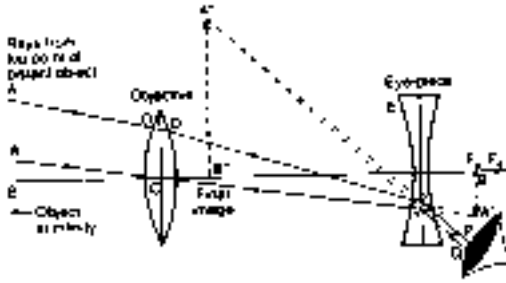

(དེ་རིས་ ༤༠ བློ་ལི་ལེ་ཞན་གྱི་རྒྱང་ཤེལ།)

དངོས་སུ་ཞི་ཡུལ་ཤེལ་  $O$  ནས་སྒྲུབ་པའི་འོད་ཟེར་ན་མས་ཀོང་ཤེལ་ཅན་གྱི་ལྟ་ཤིང་ལེགས་པ་  
 ཡིན། ཀོང་ཤེལ་ཅན་གྱི་ལྟ་ཤིང་ལེགས་ཀྱིས་འོད་ཟེར་ན་མས་  $XP$  དང་  $YQ$  གྲོགས་ལ་གྱར་ནས་གཟུགས་  
 བརྒྱན་ངོ་མ་དང་མགོ་ཉིང་ལོག་པ་ཚད་བྲི་བ་  $A'B''$  ཞིག་བསྐྱེད་པ་ཡིན། ( འགྲོག་པའི་འོད་ཟེར་  
 $XP$  དང་  $YQ$  ལྷ་བ་གྲོགས་ལ་བརྒྱུངས་ནས་མཐོང་མའི་གཟུགས་བརྒྱན་  $A'B''$  འཕྲོབ་པ་ཡིན། )  
 ཡུལ་ཤེལ་དང་ལྟ་ཤིང་ལེགས་བར་གྱི་རིང་ཚད་སྟོ་མ་རྒྱིག་བྱས་ནས་མཐོང་སྤང་དེས་ཅན་གྱི་རིང་ཚད་ཉུང་མཐོང་  
 ལ་མཐོང་མའི་གཟུགས་བརྒྱན་  $A'B''$  དེ་འགྲུབ་པ་ཡིན།

རྒྱང་ཤེལ་ཞིག་གི་ཚེར་གཏོང་རྒྱས་སྒྲོབས།  
 Magnifying Power of a Telescope

རྒྱང་ཤེལ་ཞིག་གི་ཚེར་གཏོང་རྒྱས་སྒྲོབས་ནི་རྒྱང་ཤེལ་གྱི་མཐོང་མའི་གཟུགས་བརྒྱན་གྱིས་( རྒྱང་ཤེལ་  
 ནང་མཐོང་བ་ལྟར་ ) མིག་ལ་བྱུར་འབྲུག་ཐད་དུ་གནས་པའི་ཚད་གཞི་དང་ཐད་ཀར་མཐོང་བའི་དངོས་  
 པོས་མིག་ལ་བྱུར་འབྲུག་ཐད་དུ་གནས་པའི་ཚད་གཞི་གཉིས་དབར་གྱི་མཚུངས་བསྡུར་ལ་འབྲེལ་བའོད་  
 གྱེད་པ་ཡིན།

དེ་ནི་རྒྱང་ཤེལ་ཞིག་གིས་བསྐྱེད་པའི་ཆེར་བརྟམ་ཡང་ན་ཆེར་གཏོང་རྒྱས་སྟོབས་གཤམ་གསལ་གྱིས་སྟེར་བར་རྩིས་རྒྱབ་(དེ་ནི་དེ་བའི་དེ་འདྲི་འདྲི་བྱ་བྱོན་གྱི་ཚད་ལས་བཞུལ་བ་ཡིན།) ཅས་བརྟམ་ཐུབ་པ་ཡིན།

$$m = \frac{f_o}{f_e}$$

གང་དུ་  $f_o =$  རྒྱང་ཤེལ་གྱི་ཡུལ་ཤེལ་གྱི་འདུ་གནས་རིང་ཚད་ཡིན་པ་དང་།  
 $f_e =$  རྒྱང་ཤེལ་གྱི་ལྷ་ཤེལ་གྱི་འདུ་གནས་རིང་ཚད་ཡིན།

གོང་གི་མན་ངག་ལས་རྒྱང་ཤེལ་ཞིག་གི་ཆེར་གཏོང་ཚད་གཞི་ཆེན་པོ་ཞིག་འཐོབ་དོན་དུ་དེའི་ཡུལ་ཤེལ་( $f_o$ ) གྱི་འདུ་གནས་རིང་ཚད་ཆེན་པོ་དང་། ཡང་དེའི་ལྷ་ཤེལ་( $f_e$ ) གྱི་འདུ་གནས་རིང་ཚད་ནི་ཐུང་ཐུང་དགོས་པ་གསལ་བར་གྱུར་བ་ཡིན། རྒྱ་མཚན་འདི་ལ་བརྟེན་ནས་རྒྱང་ཤེལ་ཞིག་གི་ཡུལ་ཤེལ་འདུ་གནས་རིང་ཚད་ཆེན་པོ་ཞིག་ཡིན་པར་རྩིས་པ་ཡིན།

གཤམ་གསལ་འདྲི་བ་རྣམས་ལ་བྱིད་རང་ནས་ལན་འདེབས་གྱིས།

- 1) བྱིད་རང་ལ་འབྱར་ཤེལ་འདུ་གནས་རིང་ཚད་སན་ཤི་མི་ཏར་ ༥ ཡོད་པ་ཞིག་དང་ ༡༥ ཅན་ཞིག་རྒྱད་ཡོད། བྱིད་རང་གིས་སྐར་དཔུང་རྒྱང་ཤེལ་ཞིག་བཟོ་བར།
  - (ཀ) ཡུལ་ལམ་དངོས་པོའི་ཕྱོགས་ལ་དངས་ཤེལ་གང་སྟོན་ཏམ།
  - (ཁ) འོད་འཕྲོའི་རི་མོའི་བརྒྱུད་ནས་ཐག་རིང་དངོས་པོ་ཞིག་གི་མཐའ་མའི་གཟུགས་བརྟན་གྲུབ་ཚུལ་སྟོན།
- 2) འབྱར་ཤེལ་འདུ་གནས་རིང་ཚད་སན་ཤི་མི་ཏར་ ༥ དང་སན་ཤི་མི་ཏར་ ༡༥ ཡོད་པ་གཉིས་ནས།
  - (ཀ) སྐར་དཔུང་རྒྱང་ཤེལ་གྱི་ཡུལ་ཤེལ་བཟོ་བར་གང་ཤེད་སྟོན་བྱེད་དམ།
  - (ཁ) སྐར་དཔུང་རྒྱང་ཤེལ་གྱི་ལྷ་ཤེལ་ཚུལ་དུ་གང་ཞིག་ཤེད་སྟོན་བྱེད་པ་ཡིན་ནམ།
- 3) རྒྱང་ཤེལ་ཞིག་གི་ཡུལ་ཤེལ་གྱི་འདུ་གནས་རིང་ཚད་སན་ཤི་མི་ཏར་ ༤༠ ཡིན་པ་རེད། རྒྱང་ཤེལ་ཆེར་གཏོང་ཚད་གཞི་ 10 ཡིན་པ་ཞིག་གི་ལྷ་ཤེལ་གྱི་འདུ་གནས་རིང་ཚད་ཚོལ།
 

ལན། 1) (ཀ) དངས་ཤེལ་འདུ་གནས་རིང་ཚད་སན་ཤི་མི་ཏར་ 15 ཡོད་པ།

  - 1) (ཀ) དངས་ཤེལ་འདུ་གནས་རིང་ཚད་སན་ཤི་མི་ཏར་ 15 ཡོད་པ། (ཁ) དངས་ཤེལ་འདུ་གནས་རིང་ཚད་སན་ཤི་མི་ཏར་ 5 ཡོད་པ།
  - 2) སན་ཤི་མི་ཏར་ 5

བོད་ཀྱི་གྲུས་གྲུམ། DISPERSION OF LIGHT

ཕྱི་ལོ་ ༡༦༦༥ ལོར་ནི་འུ་ཁོ་ན་གྱིས་འཇའ་ཤེལ་ཞིག་གི་བཟག་དཔུང་བརྒྱད་ནས་འོད་དཀར་པོའི་ (ནི་མའི་འོད་འདྲ་བ་) རང་ཁ་དོག་བདུན་གྱི་བསྐྱེས་ཚོས་ཤིག་ལྡན་ཡོད་པ་རྙེད་སོན་བྱུང་ཡོད། རི་འུ་ཁོ་ན་གྱིས་གལ་ཏེ་འོད་ཟེར་འཕྲོ་ཐིག་དཀར་པོ་ཞིག་འཇའ་ཤེལ་གྱི་གསུམ་མ་ཞིག་ནང་གཏང་བྱུང་ན་འོད་དཀར་པོ་གྲུས་ནས་ཡོལ་བ་དཀར་པོ་ཞིག་ཐོག་ཁ་དོག་བདུན་གྱི་ཚོ་ཁག་གཅིག་གྲུབ་པ་ཡིན། (དཔེ་རིས་ ༧།) འོད་ཟེར་འཕྲོ་ཐིག་དཀར་པོ་ཞིག་འཇའ་ཤེལ་ཞིག་ནང་བཏང་བ་ན་ཡོལ་བ་དཀར་པོ་ཞིག་ཐོག་ཁ་དོག་བདུན་གྱི་ཚོ་ཁག་གཅིག་གྲུབ་པ་ལ་འོད་དཀར་པོའི་འཇའ་མདངས་(Spectrum of white light) ཟེར། ཁ་དོག་བདུན་ནི། དམར་པོ། དམར་སེར། སེར་པོ། ལྗང་ལྗང། སྨྲོན་པོ། མཐིང་ག་ ལུ་མེན་ རྣམས་ཡིན། འོད་དཀར་འཇའ་མདངས་ཀྱི་ཁ་དོག་བདུན་ VIBGYOR ཚོག་གིས་བསྟན་པ་ཡིན། དེའི་ནང་ V ཡིས་ Violet རྙེ་ལུ་མེན་དང་། I ཡིས་ Indigo རྙེ་མཐིང་ག་ B ཡིས་ Blue རྙེ་སྨྲོན་པོ། G ཡིས་ Green རྙེ་ལྗང་ལྗང། Y ཡིས་ Yellow རྙེ་སེར་པོ། O ཡིས་ Orange རྙེ་དམར་སེར་དང་། R ཡིས་ Red རྙེ་དམར་པོ་མཚོན་པ་ཡིན།

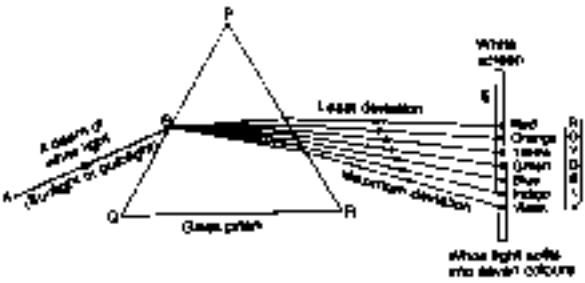

(དཔེ་རིས་ ༧།: འཇའ་ཤེལ་ཞིག་གིས་འོད་དཀར་པོ་ཞིག་ཁ་དོག་བདུན་དུ་གྲུམ་པ་ཡིན།)

དཔེ་རིས་ ༧། རང་འོད་ཟེར་འཕྲོ་ཐིག་ AB ཞིག་འཇའ་ཤེལ་ PQR བརྒྱད་ནས་བཏང་བ་ཡིན། འོད་ཟེར་འཕྲོ་ཐིག་འདི་འཇའ་ཤེལ་ནང་ཞུགས་སྐབས་གྲུས་ནས་འཇའ་ཤེལ་གྱི་སྤྱི་གས་གཞན་དེར་བཞག་པའི་ཡོལ་བ་དཀར་པོ་ S ཐོག་འོད་བདུན་གྲུབ་པ་ཡིན། དཔེ་རིས་ ༧། རང་བསྟན་པ་ལྟར་འཇའ་ཤེལ་ཞིག་རང་གི་ཞབས་མཐིལ་ཐོག་བཞག་པ་ན་ཁ་དོག་དམར་པོ་འཆར་སྐྱང་གི་རྙེད་སྤྱི་གས་དང་ཁ་དོག་ལུ་མེན་མཐིལ་སྤྱི་གས་ལ་འགྲུབ་པ་ཡིན། འོད་དཀར་པོ་ཞིག་འཇའ་ཤེལ་ལྟ་བུའི་རྒྱུད་ལམ་གསལ་བ་དང་ས་ཅན་ནང་བརྒྱད་སྐབས་ཁ་དོག་བདུན་དུ་གྲུས་པ་ལ། འོད་ཀྱི་གྲུས་གྲུམ་ཟེར། ཁ་དོག་བདུན་

གྱི་འཇའ་མདངས་གྲུབ་པ་ཡིས་འོད་དཀར་པོ་ཞིག་ཁ་མདོག་བདུན་པ་ལྟར་བསྐྱེད་ནས་གྲུབ་པ་ཡིན་པ་  
བསྟན་པ་ཡིན། གོ་དོན་འོད་དཀར་པོ་ནི་ཁ་དོག་བདུན་གྱི་བསྐྱེད་ཚུལ་གྱི་ཡིན་པ་རེད། འཇའ་ཤེལ་  
གྱི་བྱེད་ལས་ནི་འོད་དཀར་པོའི་ཁ་དོག་བདུན་རྣམས་ལོགས་སུ་དབྱེ་རྒྱུ་དེ་ཡིན། རྒྱུག་གི་ཤེལ་དོག་གཅིག་  
ནས་འཕྲོ་བའི་འོད་ཟེར་ཞིག་འཇའ་ཤེལ་རྒྱར་གསུམ་མ་ཞིག་ཐོག་ཐོགས་པ་ན་དེ་དང་འདྲ་མཚུངས་ཀྱི་  
འོད་བདུན་གྱི་ཚོ་ཁག་གཅིག་འགྲུབ་པ་ཡིན། ང་ཚོས་འཇའ་ཤེལ་ཞིག་གིས་འོད་གྱེས་གྲམ་བྱེད་ཚུལ་  
འོག་ཏུ་བསྟན་པ་ལྟར་འགྲེལ་བཟོད་བྱ་བྲུབ།

འོད་དཀར་པོ་ཞིག་ནི་ཁ་དོག་བདུན་པོའི་བསྐྱེད་ཚུལ་གྱི་ཡིན། དམར་པོ། དམར་སེར། སེར་  
པོ། ལྗང་ལྗང། ལྗན་པོ། མཐིང་ག་ ལུ་མེན་རྣམས་ཡིན། འོད་དཀར་པོ་ཞིག་གྱེས་གྲམ་བྱུང་སྟེ། ཁ་  
དོག་འདྲ་མིན་རྣམས་འཇའ་ཤེལ་ནང་བརྒྱུད་སྐབས་སེ་སེའི་འཁྲིག་པའི་ཁྲག་ཚད་ (གྲུག་པའི་ཁྲག་  
ཚད་) མི་འདྲ་བ་ཡོད་པའི་བྱིར། དེས་ན་འོད་དཀར་པོ་ཁ་དོག་བདུན་ཡོད་པ་ཞིག་འཇའ་ཤེལ་ཞིག་སྟེང་  
ཐོགས་པ་ན་དེའི་ནང་གི་འོད་རེ་རེ་ནས་ཁྲག་ཚད་མི་འདྲ་བ་རེ་ནང་འཁྲིག་འགོ་བ་ (འཕུན་འགོ་བ་  
) ཡིན། དེའི་རྒྱུན་གྱིས་ཁ་དོག་བདུན་རྣམས་འཇའ་མདངས་གྱི་འགྲུབ་ཚེད་ཁྲབ་འགོ་བ་ཡིན། ཁ་  
མདོག་དམར་པོ་དེ་ཁྲག་ཚད་ཉུང་ཤོས་སུ་འཕུན་པ་ཡིན་པས་དེ་འཇའ་མདངས་ཀྱི་སྟེང་ཕྱོགས་ལ་འགྲུབ་  
པ་ཡིན། ཡང་ཁ་དོག་ལུ་མེན་ནི་ཁྲག་ཚད་མང་ཤོས་སུ་འཕུན་པ་ཡིན་པས་དེ་འཇའ་མདངས་ཀྱི་སྟེང་གི་མཐིང་ཏུ་  
འགྲུབ་པ་ཡིན། འཇའ་མདངས་ཀྱི་ཁ་དོག་བདུན་རྣམས་རང་སོའི་འཁོར་གྲངས་གཅིག་པུའི་ཚན་ས་  
ཁྲད་པར་བྱུང་བ་ཡིན་པ་ལྟགས་ལ་ངེས་དགོས། ཁ་དོག་འདི་དག་འཁོར་གྲངས་འཕེལ་བའི་ (འོན་ཀྱང་  
ལྷབས་ཚད་ཉུང་བྱི་བྱེད་པ་) རིམ་པའི་ནང་དུ་གཞག་ན་འདི་ལྟར་ཉེ། དམར་པོ། དམར་སེར། སེར་  
པོ། ལྗང་ལྗང། ལྗན་པོ། མཐིང་ག་དང་ལུ་མེན་ཡིན།

འཇའ་མདངས་ཀྱི་ཁ་དོག་རྣམས་བསྐྱར་བསྐྱེད་གྱིས་འོད་དཀར་པོ་གྲུབ་ཚུལ།  
Re-Combination of Spectrum Colours to Give White Light

ང་ཚོས་འོད་དཀར་པོ་ཞིག་རང་གི་གྲུབ་ཚར་གྱུར་པའི་ཁ་དོག་བདུན་ནང་གྱེས་གྲམ་གྲུབ་པ་ཡིན་པ་ཤེས་  
ཚར་ཙམ་ཡིན། ཟིའུ་ཤོན་གྱིས་དེའི་རྫོག་ཕྱོགས་ཀྱང་བདེན་པ་ཡིན་པར་བསྟན་ཡོད། གོ་དོན་འཇའ་  
མདངས་ཀྱི་ཁ་དོག་ཅན་གྱི་འོད་བདུན་རྣམས་འོད་དཀར་པོ་བྱི་ལོགས་སྟེར་བའི་དོན་དུ་བསྐྱར་བསྐྱེད་  
བྱ་བྲུབ། དེ་ནི་འོག་ཏུ་བསྟན་པ་ལྟར་ཡིན།



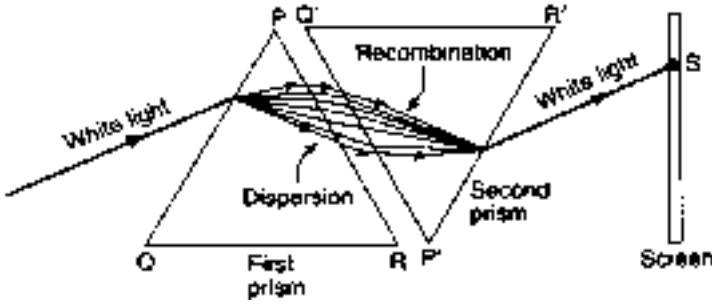

(དཔེ་རིས་ ༤༩ : འཇའ་ཤེལ་དང་པོས་འོད་དཀར་པོ་ཁ་དོག་བདུན་ཅུང་གམ་པ་(གྲུས་པ་)ཡིན།  
 འཇའ་ཤེལ་གཉིས་པས་(མགོ་ཉིང་སློག་ནས་བཞག་པ་) འཇའ་མདངས་ཀྱི་ཁ་དོག་བདུན་ཅུང་མས་བསྐྱར་  
 བསྐྱེད་ཀྱིས་སྤྱི་ལོགས་སུ་འོད་དཀར་པོ་སྟེར་བ་ཡིན།)

དཔེ་རིས་ ༤༩ རང་བཞག་པ་སྟེར་འཇའ་ཤེལ་ཟུར་གསུམ་མ་  $PQR$  ཞིག་རང་གི་ཞབས་  
 མཐེལ་  $QR$  ཐོག་བཞག་པ་དང་། འཇའ་ཤེལ་འདྲ་མཚུངས་གཞན་  $P'Q'R'$  ཞིག་དེའི་  
 འབྲིས་ལ་རང་གི་ཚེ་མོ་  $P'$  ཐོག་མགོ་ཉིང་སློག་ནས་བཞག་པས་དེའི་འཕྲོག་བྱེད་ཀྱི་པོས་སློག་པའི་  
 སྤྱོད་པ་ལ་བསྐྱར་པར་བྱས་པ་ཡིན། འོད་དཀར་པོའི་འཕྲོ་ཐིག་གཅིག་འཇའ་ཤེལ་དང་པོ་  $PQR$  ཐོག་  
 ཐོགས་བཅུག་པ་ན་འོད་དཀར་པོ་དཀྱིས་མ་ཞིག་འཇའ་ཤེལ་གཉིས་པ་  $P'Q'R'$  ཡི་རྒྱབ་ཏུ་བཞག་  
 པའི་ཡོལ་བ་དཀར་པོ་  $S$  དེ་ཐོག་བྱུང་བ་ཡིན། (དཔེ་རིས་ ༤༩) བེ་ལུ་ཤོ་མ་གྲིས་བཞག་དབྱེད་  
 འདི་ནམས་འགྲེལ་བརྗོད་འདི་ལྟར་བྱས་ཡོད།

འཇའ་ཤེལ་དང་པོ་  $PQR$  ཡིས་འོད་དཀར་པོ་དེ་ཁ་དོག་ཅན་གྱི་འོད་ཟེར་བདུན་ཅུང་གམ་  
 པར་(གྲུས་པ) བྱེད་པ་ཡིན། འཇའ་ཤེལ་གཉིས་པ་  $P'Q'R'$  ཡིས་འཇའ་ཤེལ་དང་པོ་ནས་བྱུང་  
 བའི་ཁ་དོག་ཅན་གྱི་འོད་ཟེར་བདུན་ཅུང་མ་སྐྱེད་ནས་དེ་དག་འོད་དཀར་པོའི་འཕྲོ་ཐིག་འོ་མའི་ནམ་  
 པར་བསྐྱར་བསྐྱེད་བྱེད་པ་དང་འོད་དཀར་པོ་འཕྲོ་ཐིག་དེ་ཡོལ་བ་  $S$  ཐོག་ཐོགས་པ་ཡིན། འཇའ་  
 ཤེལ་དང་པོས་བསྐྱེད་པའི་ཁ་དོག་བདུན་ཅུང་མས་བསྐྱར་བསྐྱེད་བྱུང་བའི་རྒྱ་མཚན་ནི་འཇའ་ཤེལ་གཉིས་  
 པ་དེ་མགོ་ཉིང་སློག་ནས་བཞག་ཡིད། དེའི་དབང་གིས་འཇའ་ཤེལ་གཉིས་པས་བསྐྱེད་པའི་འཕྲོག་ཚད་  
 ནི་འཇའ་ཤེལ་དང་པོས་བསྐྱེད་པའི་འཕྲོག་ཚད་དང་མཉམ་པ་དང་དེ་ལས་སློག་པར་ཡོད་པ་ཡིན།

### འདྲ། The Rainbow

ཉི་མའི་འོད་གྲུས་གྲམ་བྱས་པ་བརྒྱུད་ནས་གྲུབ་པའི་འདྲའ་མདངས་ཀྱི་དཔེ་མཚོན་སྤྱིང་རྗེ་ཤོས་ཤིག་ནི་  
རང་བྱུང་ཁམས་ཀྱི་འདྲའ་ཡི་ཚུལ་དུ་ཡོད། ཁ་མདོག་བདུན་ཅན་གྱི་འདྲའ་ནི་ཆར་པ་ཞིག་ཆར་ཐག་  
ཚོད་མཚམས་ལ་ཉི་མའི་འོད་འཚོར་དུས་ནམ་མཁམ་འགྲུབ་པ་ཡིན། འདྲའ་ཞིག་རྒྱང་ནང་ཆར་འབྱུ་  
རྒྱུང་རྒྱུང་དག་གིས་ཉི་འོད་གྲུས་གྲམ་བྱས་པ་འགྲུབ་པ་ཡིན།

ཆར་པའི་ཆར་ཐག་ཚོད་རྗེས་སུ་བར་སྤྱང་གི་ཁོར་ལུག་དུ་རྒྱ་ཡི་ཐིགས་པ་མང་པོ་ཡོད་པ་ཡིན། འདི་  
རྣམས་ཀྱིས་འདྲའ་ཤེལ་རྒྱུང་རྒྱུང་མང་པོའི་ཚུལ་བྱེད་པ་ཡིན། ཉི་འོད་དཀར་པོ་རྣམས་རྒྱ་ཐིགས་འདི་  
དག་ནང་ཞུགས་ནས་སྤྱིར་ཐོན་སྐབས་འོད་དཀར་པོའི་གྲུབ་ཚའི་ཁ་དོག་རྣམས་ཚད་གཞི་འདྲ་མིན་མང་  
དག་ཅིག་ཐོག་འབྲེག་ནས་འདྲའ་ཞེས་པའི་འོད་བདུན་གྱི་ཚོ་ཁག་དེ་གྲུབ་པ་ཡིན། དེར་ཁ་དོག་དམར་  
པོ་འདྲའ་ཡི་སྤྱིང་སྤྱིགས་དང་ཁ་དོག་ལྷ་མེན་འདྲའ་ཡི་འོག་སྤྱིགས་གྲུབ་ཡོད། རྣམ་མཁམ་ལ་འདྲའ་  
གྲུབ་པས་ཉི་འོད་དཀར་པོར་ཁ་དོག་བདུན་གྱི་བསྐྱེས་ཆ་ཞིག་ཡོད་པ་བརྟན་པ་ཡིན།

### རྩ་བའི་ཁ་དོག་ Primary Colours

ཁ་དོག་དམར་པོ་དང་། ལྗང་ལུ། རྩོན་པོ་རྣམས་ལ་རྩ་བའི་ཁ་དོག་གམ་གཞི་རྩའི་ཁ་དོག་བྱེར་བ་ཡིན།  
དེའི་རྒྱ་མཚན་ནི་ཁ་དོག་གཞན་ཚང་མ་ཁ་དོག་འདི་གསུམ་པན་རྩོན་ཚད་གཞི་རན་པར་བསྐྱེ་སྦྱོར་བྱས་  
ནས་འཐོབ་པ་ཡིན། དེ་ནས་ང་ཚོས་རྩ་བའི་ཁ་དོག་རྣམས་བསྐྱེ་སྦྱོར་བྱེད་སྐབས་བཤོ་སྐྱང་བྱེད་ཀྱི་ཡིན།  
དེའི་གོང་ལ་ང་ཚོས་དྲན་གསོ་དགོས་པ་ཞིག་ནི་ང་ཚོས་འདིར་བསྐྱེས་སྦྱོར་གྱི་འབྲས་བུ་བཤོ་སྐྱང་བྱ་རྒྱུ་  
རྣམས་ཁ་དོག་ཅན་གྱི་འོད་ཁོར་ན་བསྐྱེ་སྦྱོར་བྱས་ནས་འཐོབ་བྱུབ་པ་ཞིག་ཡིན། བསྐྱེ་སྦྱོར་གྱི་གྲུབ་འབྲས་  
འདི་དག་ཚོན་རྩི་བསྐྱེས་ནས་འཐོབ་མི་བྱུབ་སྟེ། ཚོན་རྩི་རྣམས་ཁ་དོག་དྲངས་མ་མ་ཡིན་པའི་སྤྱིར་།

### རྩ་བའི་ཁ་དོག་རྣམས་བསྐྱེ་སྦྱོར་བྱ་རྒྱུ། Mixing of Primary Colours

ཁ་དོག་ཅན་གྱི་འོད་རྣམས་བསྐྱེས་སྦྱོར་གྱི་འབྲས་བུ་ནི་སྐྱོག་བཞུགས་མ་གང་གི་ཤེལ་རྣམས་རྒྱ་ཤོག་དམར་  
པོ་དང་། ལྗང་ལུ། རྩོན་པོ་གསུམ་གྱིས་བཀག་པས་རིམ་པས་འོད་དམར་པོ་དང་། ལྗང་ལུ། རྩོན་པོ་  
གསུམ་སྟེར་བ་དེ་རྣམས་ཤེད་སྦྱོང་བྱས་ནས་མཐོང་བྱུབ་པ་ཡིན། ཁང་པ་ནག་ལྲང་ཞིག་ནང་བཞག་པའི་  
ཡོལ་བཞིག་སྟེང་(སྐྱོག་བཞུགས་མ་གྱིས་སྤྱིར་སྟེར་བའི་)འོད་དམར་པོ་དང་ལྗང་ལུ་རྩོན་པོ་རྣམས་འཛོག་  
པ་ན། དཔེ་རིམ་ ༤༩ རང་བརྟན་པ་རྟེན་དེ་དག་གི་ཁ་དོག་རྣམས་པན་རྩོན་བསྐྱེལ་ནས་ཁ་དོག་གསར་  
པ་རྣམས་འགྲུབ་པ་ཡིན།

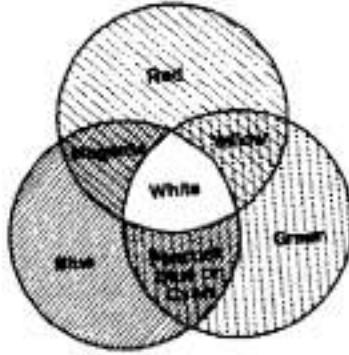

(དཔེ་རིས་ ༤༩ བྱེད་པའི་ཁ་དོག་གསུམ་ཅན་ཚུན་བརྗེས་པ་ལས་བྱུང་བའི་ཁ་མདོག་འདྲ་མིན་  
རྣམས་ཀྱི་དཔེ་རིས།)

དེ་ལས་འདི་ལྟར་སྟེན་སྟོན་བྱུང་ཡོད།

- ( ༡ ) འོད་དམར་པོ་དང་འོད་སྟོན་པོ་བསྐྱེད་ནས་རྒྱ་ཚོས་(magenta)ཀྱི་ཁ་དོག་དང་།
- ( ༢ ) འོད་སྟོན་པོ་དང་འོད་ལྗང་ཁྲ་བསྐྱེད་ནས་ཆ་བྱའི་ཁ་དོག་(cyan)དང་།
- ( ༣ ) འོད་དམར་པོ་དང་འོད་ལྗང་ཁྲ་བསྐྱེད་ནས་ཁ་དོག་སེར་པོ་སྟེར་བ་ཡིན།

གྲུབ་འབྲས་འདི་དག་འདི་ལྟར་ཡང་འབྲི་བྱུབ།

- ( ༡ ) དམར་པོ་ + སྟོན་པོ་ = རྒྱ་ཚོས་ཀྱི་ཁ་དོག་
- ( ༢ ) སྟོན་པོ་ + ལྗང་ཁྲ། = ཆ་བྱའི་སྟོན་པོ་
- ( ༣ ) དམར་པོ་ + ལྗང་ཁྲ། = ཁ་དོག་སེར་པོ།

རྒྱ་ཚོས་ཀྱི་ཁ་དོག་དང་། ཆ་བྱའི་སྟོན་པོ་ཁ་དོག་ ཁ་དོག་སེར་པོ་རྣམས་ལ་ཡན་ལག་གི་ཁ་དོག་གམ་བསྐྱེད་  
སྒྲིར་ཀྱི་ཁ་དོག་ (Composite colours) ཟེར། དཔེ་རིས་ ༤༩ རྣམས་ང་ཚོས་རྩ་བའི་ཁ་དོག་  
གསུམ་སྟེ་དམར་པོ་དང་། ལྗང་ཁྲ། སྟོན་པོ་གསུམ་ཆ་ཚང་བསྐྱེད་བྱས་པ་ལས་འོད་དཀར་པོ་ཞིག་  
གྲུབ་པ་ཡིན་པ་བྱུགས་ལ་ངེས་དགོས།

ཡུལ་(དངོས་པོ་)ཀྱི་ཁ་དོག་ COLOURS OF OBJECTS

ཡུལ་ཞིག་ལ་ཁ་དོག་བྱུང་བའི་རྒྱ་མཚན་ནི་དངོས་པོ་དེས་རང་གི་ཐོག་ཏུ་བབས་པའི་འོད་མང་ཆེ་བ་ནང་  
དུ་བསྐྱས་ནས་རང་ཉིད་སྐར་གྱི་ཁ་དོག་གི་འོད་ཁོན་སྤྱིར་ཚོགས་ཤུང་པ་ཡིན།

འོད་དཀར་པོའི་ནང་ཡུལ་དངོས་པོ་རྣམས་ཀྱི་ཁ་དོག་(རང་བཞིན་གྱི་ཁ་དོག་)

Colour of Objects in White Light (Natural Colours)

ཐོགས་སྐྱིབ་ཅན་གྱི་ཡུལ་རྣམས་(opaque objects)ཀྱི་ཁ་དོག་ནི་སྤྱིར་ཚོགས་འདེམས་ཅན་(Select-  
tive reflection)ཀྱི་རྒྱན་པས་བྱུང་བ་ཞིག་ཡིན། ང་ཚོས་འོད་མེད་པའི་དངོས་པོ་རྣམས་དེ་དག་གིས་  
རང་གི་འོད་སྤྱིར་ཚོགས་པའི་སྤུང་ལས་བརྒྱད་ནས་མཐོང་བ་ཡིན། དེས་ན་འོད་དཀར་པོ་ཞིག་དངོས་པོ་  
ཞིག་སྟེང་ཐོགས་པ་ན་གཞན་དོན་མི་འདྲ་བ་གསུམ་འབྱུང་སྲིད།

- ( ༡ ) འོད་དཀར་པོའི་ཁ་དོག་ཚང་མ་ཡུལ་ནས་རྒྱུར་ཚོགས་སྐབས་ཡུལ་དཀར་པོར་སྤང་བ་ཡིན།
- ( ༢ ) འོད་དཀར་པོའི་ཁ་དོག་ཚང་མ་ཡུལ་ནང་དུ་བྱིམ་སྲིད་པ་ཡིན། འདི་སྐབས་དངོས་པོ་ནག་  
པོར་སྤང་བ་ཡིན།
- ( ༣ ) ཁ་དོག་གཅིག་རང་རྒྱུར་ཚོགས་ཅིང་གཞན་ཚང་མ་ནང་དུ་བྱིམ་པ་ཡིན། འདི་སྐབས་ཡུལ་  
ཁ་དོག་ཅན་དུ་(རྒྱུར་ཚོགས་པའི་འོད་ཀྱི་ཁ་དོག་ལྡན་པ་) སྤང་།

བསྐྱོང་འདི་ནས་ང་ཚོས་མཇུག་བརྩམས་ཤུང་པ་ནི། ང་ཚོས་མཐོང་བའི་དངོས་པོ་ཞིག་གི་ཁ་  
དོག་ནི་དེས་རང་སྟེང་ཐོགས་པའི་འོད་དཀར་པོའི་ཁ་དོག་བདུན་ནས་འོད་ཀྱི་ཁ་དོག་གང་རྒྱུར་ཚོགས་པ་  
དེ་ཡིན་པ་རེད། མེ་ཉོག་དཀར་པོ་ཞིག་དཀར་པོར་སྤང་བ་ཡིན་ཏེ། དེས་འོད་དཀར་པོའི་ཁ་དོག་ཚང་  
མ་རྒྱུར་ཚོགས་ཤུང་པ་ཡིན་པའི་སྤྱིར། རྒྱ་མེ་དམར་མོའི་མེ་ཉོག་ཅིག་ཉི་འོད་ནང་དམར་མོར་སྤང་བ་ཡིན་  
ཏེ། རྒྱ་མེ་དམར་མོའི་མེ་ཉོག་གིས་རང་སྟེང་ཐོགས་པའི་འོད་དཀར་པོའི་ཁ་དོག་བདུན་ནས་ང་ཚོའི་  
མིག་ལ་འོད་དམར་མོ་གཅིག་ཤུ་རྒྱུར་ཚོགས་ནས་འོད་གཞན་ཚང་མ་ནང་དུ་བྱིམ་པ་ཡིན། ཚེ་ཤིང་གི་ལོ་  
མ་རྣམས་ལྗང་ཁུར་སྤང་སྟེ་དེས་ང་ཚོའི་མིག་ལ་འོད་ལྗང་ཁུ་གཅིག་ཤུ་རྒྱུར་ཚོགས་ནས་འོད་གཞན་ཚང་  
མ་ནང་དུ་འདྲུ་བའི་སྤྱིར། ནག་པང་ཞིག་ནག་པོར་སྤང་སྟེ་དེས་འོད་གང་ཡང་རྒྱུར་མི་ཚོགས་པར་རང་  
སྟེང་ཐོགས་པའི་འོད་དཀར་པོའི་ཁ་དོག་ཚང་མ་ནང་དུ་བྱིམ་པ་ཡིན། དངོས་པོ་དཀར་པོ་དང་དམར་  
པོ་ལྗང་ཁུ་ཚང་མ་སྤྱིར་དུས་ཀྱི་ནག་ཁུང་ནང་ནག་པོར་སྤང་སྟེ། དེ་རྣམས་ནས་རྒྱུར་ཚོགས་རྒྱུའི་འོད་

གང་ཡང་མེད་པའི་སྤྱིར། འོད་དཀར་པོའི་ (ཉི་འོད་དམ་ཡང་ན་སྒྲིག་འོད་ ) ནང་མཐོང་བའི་དངོས་  
པོའི་ཁ་མདོག་ཚང་མ་རང་སོའི་རང་བྱུང་གི་ཁ་དོག་ཡིན་པ་ཐུགས་ལ་ངེས་དགོས།

དུངས་གསལ་ཅན་གྱི་ཡུལ་རྣམས་(transparent objects)ཀྱི་རང་བྱུང་ཁ་དོག་ནི་དེ་དག་གིས་  
འོད་འདེམས་ཀའི་ཐོག་ནས་སྒྲོ་བ་ལས་བྱུང་བ་ཡིན། དེས་ན་མིག་གི་མདུན་ལ་འབྱེད་བའི་ཤེལ་དུམ་  
ཞིག་དམར་པོ་དང་ལྗང་ཁུ་སེར་པོར་རང་སྤྱོད་ཐོགས་པའི་འོད་དཀར་པོ་དེའི་ཆ་ཤས་དམར་པོ་འཕྲུལ་  
ཁུ་སེར་པོ་རྣམས་ཇི་ལྟར་སྒྲོས་པ་གཞི་བཟུང་སྟངས་བ་ཡིན་པ་དང་། ཁ་དོག་གཞན་རྣམས་དེས་ནང་དུ་  
བསྟུ་བ་ཡིན།

ཁ་དོག་ཅན་གྱི་འོད་ནང་ཁ་དོག་ཅན་གྱི་ཡུལ་སྟངས་ཚུལ།

### Appearance of Coloured Objects in Coloured Light

དངོས་པོ་ཞིག་གི་ཁ་དོག་ནི་རང་གང་ནང་མཐོང་བའི་འོད་ཀྱི་ཁ་དོག་ལ་ཡང་རག་ལས་པ་ཡིན། དེའི་  
མཚན་དུ་གལ་ཏེ་རྒྱ་སེ་དམར་མའི་མེ་ཏོག་ཅིག་འོད་སྒྲོན་པོའི་ནང་མཐོང་བ་ན་དེ་ནག་པོར་སྟངས་བ་  
དེའི་རྒྱ་མཚན་ནི་འོད་མདངས་སྒྲོན་པོའི་ནང་རྒྱ་སེ་མེ་ཏོག་གིས་ཚུར་ལྡོག་གྲུབ་པའི་འོད་དམར་པོ་དེ་མེད་  
པས་ཡིན། རྒྱ་སེ་མེ་ཏོག་དེས་རང་སྤྱོད་ཐོགས་པའི་འོད་སྒྲོན་པོ་ནང་དུ་བསྟུས་པ་ཡིན་པས་དེ་ནག་པོར་  
སྟངས་བ་ཡིན། འོན་ཀྱང་དངོས་པོ་སྒྲོན་པོ་ཞིག་འོད་མདངས་སྒྲོན་པོའི་ནང་སྒྲོན་པོ་རང་དུ་སྟངས་སྟེ། དེས་  
འོད་དེ་རང་ཚུར་ལྡོག་གྲུབ་པ་ཡིན། དེས་ན་དངོས་པོ་ཞིག་གི་ཁ་དོག་རང་སྤྱོད་ཐོགས་པའི་འོད་ཀྱི་རྒྱུ་བས་  
ཚད་(wavelength)ལ་རག་ལས་པ་ཡིན།

ལྗང་གཟུགས་དང་སྟུང་གཟུགས།

### Rods and Cones

ང་ཚོའི་མིག་གི་དྲ་སྒྲིར་ ( Retina ) འོད་ཚོར་སྒྲིན་པའི་གསེལ་མང་པོ་ཞིག་ཡོད་པ་ཡིན། དྲ་སྒྲིར་ཐོག་  
དུ་ཡོད་པའི་གསེལ་རྣམས་ལ་གཟུགས་མི་འདྲ་བ་གཉིས་ཡོད། དེ་དག་ནི་ལྗང་གཟུགས་དང་སྟུང་གཟུགས་  
ཡིན། ང་ཚོའི་དྲ་སྒྲིར་ལྗང་གཟུགས་གསེལ་རྣམས་ཀྱིས་འོད་ཀྱི་ངར་ཤུགས་ལ་ཚོར་བ་བསྐྱེད་པ་ཡིན།  
ཚོག་གཞན་ཐོག་བརྗོད་ན། ལྗང་གཟུགས་གསེལ་གྱིས་འོད་ཀྱི་གསལ་ལོས་ལ་འཕྱུར་འགྲོས་གྲུབ་པ་ཡིན།  
ང་ཚོའི་དྲ་སྒྲིར་སྟུང་གཟུགས་གསེལ་གྱིས་ཁ་དོག་ལ་ཚོར་བ་བསྐྱེད་པ་ཡིན། ཚོག་གཞན་ཐོག་བརྗོད་  
ན། སྟུང་གཟུགས་གསེལ་གྱིས་ང་ཚོར་ཁ་དོག་མཐོང་བར་གྲུབ་པ་དང་ཁ་དོག་སྒྲ་ཚོགས་དབར་གྱི་བྱུང་  
པར་འབྱེད་གྲུབ་པ་བརྗོད་པ་ཡིན། དེས་ན་སྟུང་གཟུགས་ཀྱིས་ཁ་མདོག་ཤེས་ཚོར་གྲུབ་པ་བརྗོད་པ་ཡིན།

དུད་འགྲོ་རྣམས་མི་ལས་ཁ་དོག་ཚོར་སྤངས་ཐོག་ཀྱང་པར་ཡོད་པ་ལྷན་པ་ལྷན་པ་ལ་དེས་དགོས། དཔེ་མཚོན་  
དུ་རྒྱང་བུའི་མིག་གི་དྲ་སྒྲིའི་ནང་དུ་སྤྱང་ག་ལྷན་གྱི་གསེལ་འགའ་ཞིག་ཡོད། དེ་རྣམས་ཀྱིས་འཇའ་  
དམངས་ཀྱི་མཐིང་ག་དང་ལྷ་མེན་གྱི་ཆ་གསེལ་ལས་བརྒྱལ་བའི་ཁ་དོག་རྣམས་མཐོང་བུལ། མཐིང་ག་  
དང་ལྷ་མེན་ལས་བརྒྱལ་བའི་འཇའ་མདངས་ཀྱི་ཆ་གསེལ་དེ་ལ་ལྷ་མེན་ལས་འདས་པའི་གནས་(Ultra-  
violet region)ཞེས་བརྗོད་པ་ཡིན། མི་རྣམས་ཀྱིས་མཐིང་ག་དང་ལྷ་མེན་ལས་བརྒྱལ་བའི་ཁ་  
དོག་རྣམས་མཐོང་མི་བུལ། དེས་ན་མི་རྣམས་ལྷ་མེན་ལས་འདས་པར་ཡོང་བ་ཡིན་ཟེར། ང་ཚོ་ཚང་  
མས་ལྷ་སྤྲུག་ཅིག་སྤོ་ནམ་ལངས་ནས་ཉི་མ་གར་བ་ན་གཉིད་སང་པ་དང་ཉི་མ་རྒྱབ་ནས་ནག་ཀྱང་དུ་  
གྱུར་དུས་གཉིད་ཀྱང་ལ་ཤེས་ཀྱི་ཡོད། དེའི་རྒྱ་མཚན་ནི་ལྷ་སྤྲུག་ཅིག་གི་མིག་གི་དྲ་སྒྲིར་འོད་ཀྱི་ངར་  
ཤུགས་ལ་ཤེས་ཚིར་བྱུང་བའི་རྩུག་ག་ལྷན་གསེལ་ཉུང་ཉུང་ཞེ་དྲག་ཡོད། དེའི་དྲ་སྒྲིར་རྩུག་ག་ལྷན་གསེལ་  
གསེལ་ལྡང་ངེས་མེད་རྒྱུ་གྱིས་ལྷ་སྤྲུག་ཅིག་གིས་མིག་གིས་མཐོང་བར་འོད་གསལ་པོ་ཞིག་དགོས་པ་  
ཡིན། ལྷ་སྤྲུག་ཅིག་གི་དྲ་སྒྲིའི་ནང་མང་ཆེ་བ་སྤྱང་ག་ལྷན་གསེལ་རྣམས་ཡིན།

### ཁ་དོག་ཡོང་བ། Colour Blindness

ཁ་མདོག་ཡོང་བ་ནི་མིག་གི་སྒྲིམ་གང་གི་རྒྱུ་པས་མི་ཞིག་གིས་ཁ་དོག་འགའ་གསེལ་དབར་ཀྱང་པར་དེ་གྱེ་  
འབྱེད་མི་བུལ་པ་དེ་ལ་ཟེར་བ་ཡིན། ཁ་མདོག་ཡོང་བའི་མི་ཞིག་ལ་ཁ་དོག་འགའ་ཞིག་ལ་ཤེས་ཚོར་  
བྱུང་བའི་སྤྱང་ག་ལྷན་གསེལ་འགའ་ཤིག་ཚང་མེད། དཔེ་མཚོན་དུ་རྒྱང་དམངས་ཀྱི་ཁ་དོག་དེ་ཡོང་བའི་  
མི་ཞིག་ལ་ཁོའི་མིག་གི་དྲ་སྒྲིའི་ནང་དུ་གསེལ་ཁ་དོག་དམངས་པོ་དང་རྗང་ལྷའི་རྩེས་(pigment)ཅན་རྣམས་  
མེད་པ་ཡིན། ཁ་དོག་ཡོང་བ་ནི་རིགས་རྒྱུད་ཐོག་ནས་བྱུང་བའི་སྤྱང་འཕེལ་གྱི་ནད་ཅིག་ཡིན་པ་དང་།  
དེ་ཉིད་དུས་ད་ལྟའི་བར་དྲག་བསྐྱེད་བུལ་པ་ཞིག་བྱུང་མེད། འོན་ཀྱང་ཁ་དོག་ཡོང་བའི་མི་ཞིག་གིས་  
ཁ་དོག་འདྲ་མིན་བར་གྱི་ཀྱང་པར་དེ་གྱེ་འབྱེད་མི་བུལ་པ་མ་གཏོགས་གཞན་ལེགས་པར་མཐོང་བུལ་པ་  
ཡིན། དེམ་ག་ལྷན་གསེལ་གྱི་རྒྱལ་སྤུན་གྱི་བུལ་མཐའི་སྲོལ་གཏོད་མཁུ་སྐྱེ་ཞབས་ཚོན་ཤེས་ཤོན་མཚོག་ནི་  
ཁ་དོག་ཡོང་བ་ཞིག་ཡིན་པ་རེད། ཁོང་གིས་ཐ་ན་ཅ་བའི་ཁ་དོག་རྣམས་ཀྱི་བར་གྱི་ཀྱང་པར་ཡང་དེ་གྱེ་  
འབྱེད་བུལ་གྱི་མེད། དེས་ན་དུས་ཡུན་རིང་པོ་ཞིག་རིང་སྤོན་གྱི་ལས་དོན་ནང་ཁ་དོག་ཡོང་བའི་གནས་  
སྤངས་ལ་ཤེས་ཤོན་གྱི་ལུགས་ཞེས་བརྗོད་ཡོད། ད་ང་ཚོས་དཀའ་གནས་ཤིག་བསལ་གྱི་ཡིན།

དཔེ་མཚོན་རྒྱ་བ། འོད་ཀྱི་འཕྲོ་ཐོག་དམར་པོ་ཞིག་དང་རྗང་ལྷ་ཞིག་ཡོལ་བ་དཀར་པོ་ཞིག་ཐོག་གནས་  
གཅིག་རང་སོགས་པ་ཡིན། དེ་ལས་ཡོལ་བའི་ཁ་དོག་ག་གསེལ་གང་འདྲ་ཞིག་ཏུ་སྤྱང་བ་ཡིན།

- (ཀ) ལྷ་ཚོས་ཀྱི་ཁ་དོག (ཁ) ཁ་དོག་སྡོན་པོ།
- (ག) མ་བུའི་སྡོན་པོ། (ང) ཁ་དོག་སེར་པོ།

ལན་འགྲིགས་པ་འདེམས།

ལན། ལན་འགྲིགས་པ་(ང)ཟེད། མོ་དོན་ཡོལ་བའི་ཁ་དོག་སེར་པོར་སྐྱང་བ་ཡིན།

གཤམ་གསལ་བྱི་བ་དང་དཀའ་གནས་ལ་ཁྱེད་རང་ནས་ལན་འདེབས་གྱིས།

- 1) དངོས་པོ་ཞིག་འོད་དཀར་པོའི་ནང་ལ་བལྟ་དུས་སྡོན་པོར་སྐྱང་བ་ཡིན། འོད་དམར་པོའི་ནང་ལ་དེའི་ཁ་དོག་ཅི་འདྲ་ཞིག་ཏུ་སྐྱང་བ་ཡིན་ནམ།
- 2) ཤེལ་དམར་གྱི་སྡོར་མ་ཞིག་བརྒྱུད་ནས་ཉི་འོད་ཅིག་མེ་ཏོག་སྡོན་པོ་ཞིག་ལ་སྦྲགས་པ་ཡིན། མེ་ཏོག་གི་ཁ་དོག་གང་འདྲ་ཞིག་ཏུ་སྐྱང་བ་མམ།
- 3) རས་དམར་མོ་དུམ་བུ་ཞིག་དམར་མོར་གང་བྱས་ནས་མཐོང་བ་ཡིན་ནམ། རས་དམར་མོ་དུམ་བུ་ཞིག་ (1) འོད་དཀར་པོ། (2) འོད་དམར་པོ། (3) འོད་སྡོན་པོ་སེ་སེས་གསལ་བར་བྱས་ན་རས་དེའི་སྐྱང་ཚུལ་ངོ་སྟོན་དང་འགྲེལ་བཤད་བྱོས།
- 4) ཚེ་ཤིང་ལོ་མ་ལྗང་ཁུ་དང་མེ་ཏོག་དམར་མོ་ཅན་ཞིག་ (1) འོད་ལྗང་ཁུ་དང་། (2) འོད་དམར་མོ། (3) འོད་སྡོན་པོའི་ནང་བཞག་ཡོད། སོ་སོའི་དུས་ལ་ལོ་མ་དང་མེ་ཏོག་གི་ཁ་དོག་ངོ་སྟོན་ལྟར་སྐྱང་བ་ཡིན།
- 5) འོད་འཕྲོ་ཐིག་དམར་མོ་ཞིག་ (ཀ) རས་ནག་པོ་དང་། (ཁ) རས་དམར་པོ། (ག) རས་དཀའ་པོ། (ང) རས་སྡོན་པོའི་ཐོག་རས་མོས་གྱིས་སྦྲགས་བཅུག་པ་ཡིན། སོ་སོའི་དུས་ལ་སྐྱང་ཚུལ་ངོ་སྟོན་དང་འགྲེལ་བཤད་བྱོས།

ལན། 1) རག་པོ། 2) རག་པོ། 3) (1) དམར་མོ། (2) དམར་མོ། (3) རག་པོ། 4) ལོ་མ། (1) ལྗང་ཁུ། (2) རག་པོ། (3) རག་པོ།; མེ་ཏོག་ (1) རག་པོ། (2) དམར་པོ། (3) རག་པོ། 5) (ཀ) རག་པོ། (ཁ) དམར་པོ། (ག) དམར་པོ། (ང) རག་པོ།

(འགྲུར་བྱང་མཚན་ལྟར་ཚུལ་འདི་ནི་ལ་ཁ་མྱེར་སིང་ཏ་དང་། མན་ཇི་ཏུ་ཀོར་ནམ་གཉིས་ནས་བརྒྱུགས་བསྐྱེད་པའི་ལྷན་གསུལ་ལྟར་ལོ་མ་དང་མེ་ཏོག་གི་ཁ་དོག་ལ་སྦྲགས་པའི་ལྷན་གསུལ་ལྟར་སྐྱང་བ་ཡིན།)

## མིང་མངོད།

Accommodation of Eye	མིག་གི་འབྲུས་རྒྱིག
Anastigmat lens	འོད་འདྲེའི་སྐྱོན་བྲལ་དྲངས་ཤེལ།
Aperture of Camera	དཔར་ཆས་ཀྱི་ཁ་སྐྱོ།
Aqueous humour	ཚུ་ལྗན་གཤེར་ཁ།
Astigmatism	འོད་འདྲེའི་སྐྱོན་ནད།
Astronomical Telescope	སྐར་དབྱེད་རྒྱལ་ཤེལ།
Blind spot	མིག་རྒྱལ་རྩ་སྐྱོའམ་ལོང་བའི་གནས།
Colour Blindness	ཁ་དོག་ལོང་བ།
Converging Lens	གཅིག་འདྲེའི་དྲངས་ཤེལ།
Cartesian Sign Convention	ཀར་ཏི་སི་ཡིན་ཏགས་ཀྱི་སྐྱེ་ལུགས།
Cornea	མིག་སྐྱེ།
Diaphragm	སྲབ་ཡོལ།
Dioptre	འཁྱུག་འཕྲོའི།
Defects of Vision(or Defects of Eye)	མཐོང་སྣང་གི་སྐྱོན། (ཡང་ན་མིག་གི་སྐྱོན།)
Far Point of Eye	མིག་གི་རིང་མཐའ།
Focal Length of Lens	དྲངས་ཤེལ་གྱི་འདུ་གནས་རིང་ཚད།
Incident light	འཕྲོའོད།
Iris	འཇའ་སྐྱེ།
Least Distance of Distinct Vision	མཐོང་སྣང་ངེས་ཅན་གྱི་རྒྱང་ཚད་ཉུང་མཐའ།
Lens Formula for Convex Lens	འབྲུར་ཤེལ་གྱི་དྲངས་ཤེལ་མན་ངག
Long-Sightedness(or Hypermetropia)	མིག་རྒྱང་རིང་ནད། (ཡང་ན་ཉེ་སྐྱོབ་ཀྱི་ནད།)



Magnification Formula for Convex Lens འདུར་ཤེལ་གྱི་ཚེར་བརྟམ་མན་ངག

Meniscus Lens	ཚེས་རིས་དྲངས་ཤེལ།
Microscope	ཕྱ་མཐོང་ཚེ་ཤེལ།
Near Point of Eye	མིག་གི་ཉི་མཐའ།
Negative distance	རྒྱང་ཚད་ལྡོག་པ།
Positive distance	རྒྱང་ཚད་མཐུན་པ།
Primary Colours	རྩ་བའི་ཁ་དོག
Principal Axis	ཉེ་ཐིག་གཙོ་བོ།
Pupil	མིག་གི་རྒྱལ་མོ།
Ray-diagram	འོད་འཕྲེལ་རི་མོ།
Rods and Cones	རྒྱལ་གཟུགས་དང་རྩུང་གཟུགས།
Short-Sightedness(or Myopia)	མིག་རྒྱང་ཐུང་ནད། ( ཡང་ན་རྒྱང་རྫིབ་ནད། )
Shutter	སྐྱོ་པང་།/འབྲེད་ཆས།
Sign Convention for Lens	དྲངས་ཤེལ་གྱི་རྟམ་གྱི་སླུ་ལུགས།
Spherical Aberration	རྒྱམ་དབྱིབས་གྱི་ཤེལ་འཛོལ།
Spectrum of white light	འོད་དཀར་པོའི་འཇའ་མདངས།
Telescope	རྒྱང་ཤེལ།
Ultraviolet	སྤུ་མེན་ལས་བརྒལ་བའམ་མི་གསལ་འོད་ཕྱན།
Vitreous humour	ཤེལ་འདྲེལ་གཤེར་ཁུ།

དུས་དང་རྒྱ་ཆད།  
(Time and Distance)

ཚེ་དབང་བུ་འབྲིད།

གཅིག་འགྲུལ་བརྒྱུད།(Motion)

༥ རྒྱ་ཆད་ཚན་འདིའི་ནང་དང་ཚོས་དུས་དང་རྒྱ་ཆད་ཀྱི་གནད་དོན་གྱི་རྣམ་པ་འགའ་ཞིག་ཐད་བསམ་  
རྒྱུ་གཏང་གི་ཡིན། དངོས་ཁམས་རིག་པ་ནི་སྤོ་མོ་ནས་ནན་བརྗོད་ལྟར་ཚན་རིག་སྤྱི་ཡོངས་བཞིན་ཞིབ་  
བརྟུན་པ་རག་ལུས། ཁ་ཅིག་གིས་ད་ལྟའི་གནས་སྤངས་ཀྱི་དངོས་ཁམས་རིག་པ་ཡར་རྒྱས་བྱུང་བ་དེ་  
ནན་ཏན་ཤུགས་ཆེན་པོའི་རྒྱུ་ནས་ཞིབ་བརྟུན་གྲངས་ཅན་(quantitative observation)བྱས་པ་ལ་  
རག་ལུས་ཀྱི་ཡོད་རེད་ཅེས་ཀྱང་གསུང་སྲིད། ཞིབ་བརྟུན་གྲངས་ཅན་ཁོ་ན་དང་བཅས་ཏེ་གྲངས་ཅན་  
ཀྱི་འབྲེལ་བ་གང་ཞིག་དངོས་ཁམས་རིག་པའི་སློང་ཡིན་པ་དེ་སྟོན་པ་ཡིན།

སྤྱི་པོ་མང་པོ་ཞིག་གིས་ལོ་ངོ་སྤུམ་བརྒྱ་ལྷ་བཅུའི་གོང་ནས་སྤྱི་ལོ་ལོ་འོས་མཛད་པ་དེར་ཐོག་མའི་  
དངོས་ཁམས་རིག་པར་འཛིག་འདོད་ཡོད་ཅིང་། ཁོང་ལ་དངོས་ཁམས་རིག་པ་སྤྱི་བ་དང་པོ་ཞིས་ལྷ་  
ཡི་ཡོད། དུས་དེའི་བར་འགྲུལ་བརྒྱུད་སྐོར་གྱི་སློབ་སྦྱོང་དེ་མི་རྣམས་ཀྱི་བསམ་པའི་ནང་རྩོད་གཞི་ཅན་  
ཀྱི་ལྟ་བུ་བཞིན་ཆགས་པ་རེད། རྩོད་པ་ཕལ་ཆེ་བ་ཨ་རི་ས་ཏོ་ཏལ་(Aristotle)དང་། རྒྱ་རིག་གི་  
ལྟ་བུ་སྤྱི་བ་རྣམས་ནས་འཁྲུང་ཡོང་བ་ཞིག་དང་། དེ་རྣམས་ཚད་གྲུབ་ཏུ་ཕྱིས་ཀྱི་ཡོད། རྒྱ་ལོ་ལོ་འོ་  
(Galileo)ནི་དྲན་རྒྱ་རྩོད་པོ་ཡོད་ཅིང་། ཁོང་གིས་འགྲུལ་བརྒྱུད་ཐད་བརྟུག་དཔུང་འདི་ལྟར་གནང་  
ཡོད། ཁོང་ནས་སྤྱི་ལོ་  
བརྟུན་བྱས། ཁོང་ནས་བརྟུན་པ་ཅམ་མིན་པར་དུས་ལུན་ཇི་ཅམ་གྱི་ནང་ཐག་རིང་ཇི་ཅམ་སྤྱིན་པ་དེ་ཚད་  
འཇལ་གནང་བ་རེད།

རྒྱ་ཆད་འཇལ་སྤངས་སྐོར་སྤྱི་ལོ་ལོ་འོ་སྤོ་མོ་ནས་ལེགས་པར་ཤེས་ཀྱི་ཡོད། འོན་ཀྱང་དུས་  
ཚད་འཇལ་ཚུལ་སྤྱི་དང་བྱེ་བྲག་ཏུ་དུས་ཐུང་འཇལ་ཚུལ་ཏག་ཏག་ཅིག་མི་འོང་གི་མེད། ཁོང་ནས་རྗེས་  
སུ་འདོད་རྒྱུ་ཁོངས་པའི་རྒྱ་ཆད་ཅིག་གི་ཐོག་ནས་ཐབས་བྱས་གནང་ཡོད་རུང་། (དང་ཚོས་ཤེས་པ་ལྟར་  
མིན་པ་) རང་ཉིད་ཀྱི་འགྲུལ་བརྒྱུད་ཐོག་བརྟུག་དཔུང་དང་པོ་བྱེད་སྐབས་དུས་ཀྱི་བར་མཚམས་མཉམ་  
པ་གྲངས་ཀ་ཕྱིས་རྒྱུ་ཆེད་རང་གི་ལུས་ཀྱི་ཅ་བོད་སྤྱིད་བྱས། དང་ཚོས་ཀྱང་དེ་དང་མཚུངས་པ་ཞིག་  
བྱ་རྒྱུ་ཡིན།

ང་ཚོས་པང་ལེབ་ནས་སྤྱི་ལོ་མར་ཟགས་ཀྱི་ཡོད་པ་དང་ཚབས་ཅིག་ “གཅིག་གཉིས་གསུམ་བཞི་ཕྱེད་དྲུག་བདུན་བརྒྱུད་” ཅེས་ཚུལ་ལྟར་ཆ་དེ་གྲངས་ཀ་ཚིས་ན་འགྲིག་གི་རེད། ང་ཚོས་གྲོགས་པོར་གྲངས་ཀ་ཚིས་ཐེངས་རེར་སྤྱི་ལོ་སློབས་ས་ཉིད་དུ་དྲགས་རྒྱང་རྒྱང་ཞིག་རྒྱབ་རོགས་ཞེས་མངགས་དགོས། དེ་ནས་ང་ཚོས་སྤྱི་ལོ་སློབ་པའི་ཐིག་ཚོག་ནས་གཅིག་གཉིས། གསུམ། ལ་སོགས་པ་དུས་ཀྱི་བར་མཚམས་མཉམ་པའི་ནང་རྒྱང་ཚད་འཇལ་བྱུབ། སློལ་ལེའོ་ནས་རང་གི་ཞིབ་བརྟེན་གྱི་འགྲུས་དེ་འགྲེལ་བཞེད་འདི་ལྟར་བྱས། གལ་ཏེ་སྤྱི་ལོ་སློབས་ས་ཉིད་དུ་ ༡, ༣, ༩, ༡༦..... ཞེས་སློབ་པའི་གནས་སྐབས་ནས་དྲགས་རྒྱབ་ཡོད་ན། དྲགས་དེ་ནམས་གྲངས་ ༡, ༤, ༩, ༡༦..... དང་བཅས་པའི་ཚད་གཞི་ལ་སློབ་ཏེ་འགོ་འདྲུགས་ཀྱི་ཐིག་ཚོག་ནས་ཐག་རིང་བ་ཡིན། དེར་སྐབས་ང་ཚོས་རྒྱང་ཚད་ནི་དུས་ཀྱི་རང་ཉིད་ཉིས་འགྲུར་(square of the time)དང་མཐུན་པར་རྗེས་སུ་འགྲེལ་བ་ཡིན་ཞེས་བཞེད་ཀྱི་ཡོད།

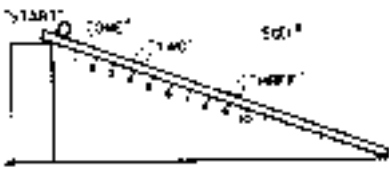

(དཔེ་རིས་ ༡ པང་ལེབ་འཕྲེད་འཁྲོག་ནས་སྤྱི་ལོ་མར་ཟགས་ཀྱི་ཡོད།)

དངོས་ཁམས་རིག་པ་ཐམས་ཅད་ཀྱི་གཞི་རྩར་གྱུར་པའི་འགྲེལ་བཞེད་ཀྱི་རྣམ་གཞག་ནང་། གང་དུ་དང་ག་དུས་སམ་ནམ་ཞིག་ཅེས་པའི་དྲི་བས་སྤྲུལ་བསུས་ཀྱི་ཡོད།

**གཉིས། དུས།(Time)**

ང་ཚོས་ཐོག་མར་དུས་ཀྱི་གོ་དོན་ཅི་ཞིག་ཡིན་པ་ལ་བསམ་སྒྲོ་གཏང་གི་ཡིན། དུས་ཞེས་པ་གང་རེད། ང་ཚོར་དུས་ཀྱི་གོ་དོན་རན་པོ་ཞིག་རྗེད་ཐུབ་པ་ཡིན་ན་ཡག་པོ་ཡོད་པ་རེད། ཨེབ་ས་ཏར་(Webster) ཚོག་མཛོད་ནང་དུས་ཞིག་ཅེས་པ་དུས་ཡུན་ཞིག་བཞིན་དུ་འགྲེལ་བཞེད་བྱས་ཡོད་པ་དང་། རྗེས་སོར་དུས་ཞིག་ཅེས་པ་བེད་སྤྱོད་ཞེ་དྲག་མེད་པ་ལྟ་བུར་སྤྲང་། ང་ཚོས་པལ་ཆེར། དུས་ནི་གཞན་གང་ཡང་འབྲུང་གི་མེད་པའི་སྐབས་སུ་འབྲུང་བ་ཞིག་རེད། ཅེས་བཞེད་དགོས། གོ་དོན་འདི་ཡང་ང་ཚོ་དང་ཞེ་དྲག་རྒྱང་རིང་པོ་མེད་པ་ཡིན། དུས་ནི་སལ་ཆེར་ང་ཚོས་འགྲེལ་བཞེད་བྱེད་མི་ཐུབ་པའི་དངོས་

ཡོད་གནས་ཚུལ་འདྲ་དྲིལ་གྱི་ཡོད་པ་ཞིག་ཡིན་སྲིད་པ་དང་། (ཚོགས་མཛོད་ཀྱི་གོ་བ་ལྟར་ན་) དེ་ནི་ང་  
ཚོས་ཤེས་ཀྱི་ཡོད་པ་ལྟར་ཇི་ཅམ་དུས་ཡུན་རིང་པོ་བསྐྱུག་གི་ཡོད་པ་དེར་བརྗོད་ན་འགྲིགས་པ་ཡིན།

དུས་དེ་འགྲེལ་བརྗོད་ཇི་ལྟར་བྱེད་དགོས་ཀྱི་ཡོད་པ་ནི་ང་ཚོའི་གནད་དོན་དོ་མ་མིན། འོན་ཀྱང་  
དུས་དེ་ཇི་ལྟར་ཚད་འཇལ་དགོས་པ་དེ་ཡིན་པ་རེད། དུས་ཚད་གཞལ་རྒྱུའི་ཐབས་ལམ་གཅིག་ནི་དུས་  
ཀྱི་དོ་བོ་ཡིན་པ་གང་ཞིག་རྒྱུན་ལྡན་བསྐྱར་མ་ཡང་ཡང་འབྱུང་གི་ཡོད་པའི་དངོས་པོའི་སྣང་བེད་སྦྱོང་བྱ་  
རྒྱུ་ཡོད་པའི་དུས་ཡུན་དེ་རེད། དཔེར་ན། ཉིན་མོ་ལྟ་བུ། ཉིན་མོ་ནི་ཡང་ཡང་འབྱུང་གི་ཡོད་པར་  
སྤང་། འོན་ཀྱང་བྱིད་རང་གིས་དེའི་སྐོར་བསམ་སློབ་གཏང་འགོ་འཇུགས་སྐབས་བྱིད་རང་གིས། ཉིན་  
མོ་རྣམས་དུས་ཡུན་རེད་དམ། དེ་དག་རྒྱུན་ལྡན་ནམ་འཆར་ཅན་ཞིག་རེད་དམ། ཉིན་མོ་ཚང་མའི་  
རིང་ཐུང་གཅིག་པ་ཡིན་ནམ། ཞེས་སྐད་ཆ་འདྲི་སྲིད། དེ་བུར་ཁའི་ཉིན་མོ་རྣམས་དགུན་ཁའི་ཉིན་མོ་  
ལས་རིང་བ་ཡོད་པ་དེས་པར་དུ་ཚོར་སྤང་ཞིག་ཡོད་རེད། མི་གང་ཞིག་ཞེ་དྲག་ཉོབ་པའི་སྐབས་སུ་དགུན་  
ཁའི་ཉིན་མོ་འགའ་ཞིག་ཀྱང་ཤིན་ཏུ་ནས་རིང་པོ་ཡོད་པ་སྤང་གི་རེད། མི་འགའ་ཞིག་གིས། འདིར་  
ཉིན་མོ་ཞེ་དྲག་རིང་པོ་འདུག་ཟེར་བ་བྱིད་རང་གིས་དེས་པར་གསལ་ཡོད་སྟེ།

འོན་ཀྱང་ཉིན་མོ་རྣམས་ཆ་སྣོམས་སུ་རིང་ཐུང་གཅིག་པ་ཅམ་སྤང་གི་རེད། ཉིན་མོ་གཅིག་ནས་  
རྗེས་མའམ་མ་མཐར་ཆ་སྣོམས་ཐོག་ནས་ཉི་མ་དེ་ཚོ་རིང་ཐུང་གཅིག་པ་ཡིན་མིན་བརྟག་པ་བྱེད་ཐུབ་  
རྒྱུའི་ཐབས་ལམ་ཞིག་འདུག་གམ། ཐབས་ལམ་གཅིག་ནི་དུས་ཀྱི་དོ་བོར་གྱུར་པའི་ཚོས་གཞན་འགའ་  
ཞིག་དང་མཚུངས་བསྐྱར་གནང་རྒྱུ་དེ་རེད། མཚུངས་བསྐྱར་དེ་འདྲ་ཞིག་གིས་ཨ་ཤར་གླི་ལུས་(hour  
glass)དང་ལྷན་དུ་ཇི་ལྟར་བྱེད་ཀྱི་འདུག་པར་ཚོས་བརྟ་རྒྱ་ཡིན། གལ་ཏེ་ང་ཚོར་མི་ཞིག་ཉིན་མཚན་  
ཁོར་མོ་ཡུག་ཏུ་དེ་དང་ཉེ་བར་ལངས་བརྟག་ཅིང་བྱེ་མའི་འབྲུ་མཐའ་མ་དེ་ཐོན་མཚམས་སུ་དེ་ཉིད་མགོ་  
མཇུག་སློག་བརྟག་པ་ཡིན་ན་ཡོ་ཆས་དེ་ཡི་སྣོ་ནས་དུས་ཡུན་གྱི་བྱུང་བ་ཞིག་བརྗོད་ཐུབ།

དེ་ནས་ང་ཚོས་ཞིགས་ལྟར་སྲི་ཉིན་གླེ་ལུ་ས་མགོ་ཉིང་སློག་སྟེ་གངས་ཅིས་རྒྱབ་ཐུབ་པ་ཡིན། དུས་  
འདིའི་སྐབས་ཚུ་ཚོད་ཀྱི་གངས་(དེ་ནི་གླེ་ལུ་ས་མགོ་ཉིང་སློག་རྒྱུ་) ཉི་མ་རེར་གཅིག་པ་མ་ཡིན་པ་  
ཤེས་ཀྱི་རེད། ང་ཚོས་ཉི་མ་དང་གླེ་ལུ་ས། ཡང་ན་གཉིས་ཀ་ལ་ཡིད་ཆེས་བྱ་རྒྱུ་མེད་དམ། ཡུན་ཅམ་  
བསམ་སློབ་གཏང་བའི་རྗེས་ང་ཚོའི་བསམ་པར་ཚུ་ཚོད་དེ་ཉིན་དགུང་ནས་ཉིན་དགུང་བར་གངས་ཀ་ཅིས་  
རྒྱ་དེ་འབྱུང་སྲིད། (འདིར་ཉིན་དགུང་ཞེས་པ་ཚུ་ཚོད་བརྟ་གཉིས་པ་ལ་འགྲེལ་བརྗོད་བྱས་མེད། ཡིན་  
ནའང་ནམ་མཁའི་ཉི་མ་ཚད་མཐོ་གོས་ཀྱི་གནས་སྐབས་ལ་ཟེར་གྱི་ཡོད།) སྐབས་འདིར་ང་ཚོར་ཉི་  
མ་རེ་རེའི་ཚུ་ཚོད་ཀྱི་གངས་ཀ་དེ་གཅིག་པ་ཡིན་པ་ཤེས་ཀྱི་རེད།

དང་ཚོར་ཚུ་ཚོད་ (དུས་ཡུན་དང་ཉིན་མོ་གཉིས་ཀར་རྒྱན་ཟུན་གྱི་དུས་ཡུན་ཞིག་ཡོད་པའི་ངེས་ཤེས་ཐུན་བྱ་ཡོད་པ་རེད། དེ་ནི་ང་ཚོས་དེ་གཉིས་ལས་གང་རུང་གཅིག་དངོས་བདེན་དུས་ཡུན་ཡིན་པའི་ར་སྤྱོད་བྱས་མེད་རུང་དུས་ཀྱི་བར་མཚམས་མཉམ་པར་ཉགས་རྒྱབ། འགའ་ཞིག་གིས་མཚན་མོ་ཉག་པར་བྱེ་མ་དལ་པོ་བཟག་རྒྱ་དང་། ཉིན་མོའི་སྐབས་མགོ་གས་པོ་གཏོང་མཁན་གྱི་སློབས་ཟུན་སྤྱི་བུ་ཞིག་མེད་དམ་སྙམ་པའི་དྲི་བ་འདྲི་སྲིད་པ་ཡིན། དྲི་བ་འདྲི་རིགས་ལ་ང་ཚོའི་བཟག་དཔུང་གིས་ལན་འདེབས་བྱེད་གྱི་མ་རེད། དངོས་པོ་གང་ཞིག་གི་རྒྱན་ཟུན་དེས་དངོས་པོ་གཞན་ཞིག་གི་རྒྱན་ཟུན་དང་མཉམ་དུ་བཅས་སྤྲིག་བྱེད་གྱི་ཡོད་པ་ཤེས་སོང་ཞེས་ང་ཚོས་ཚད་མས་བཤད་ཐུབ། ང་ཚོས་དུས་ཀྱི་འབྲེལ་བ་རྒྱུ་དེ་དུས་ཀྱི་བྱུང་བ་གསལ་བའི་རང་བཞིན་འགའ་ཞིག་གི་བསྐྱར་བསྐྱོས་སྤང་གཞིར་བཞག་པ་ཡིན་ཞེས་ཅམ་བརྗོད་ཐུབ།

གསུམ། དུས་ཐུང་། Short times

ང་ཚོས་ཉིན་མོའི་སྐར་འབྲུང་(reproducibility)ཐོག་དཔུང་པའི་འཕྲུལ་རིམ་(process)ནང་དོ་སྣང་བྱུང་བ་དེ་ནི་ང་ཚོར་ཐོན་དངོས་(by-product)གལ་ཆེན་ཞིག་ཐོབ་པ་དེ་ཡིན། ང་ཚོར་ཉིན་མོའི་གངས་ཆ་སྤེ་ཆ་ཤས་ནམས་ཉག་ཉག་ཚད་གཞལ་རྒྱའི་ཐབས་ལམ་ཞིག་ཐོབ་པ་ཡིན། ང་ཚོར་དུས་དེ་དུས་བྱུང་བྱུང་འདྲི་ནང་གངས་ཀ་ཕྱིས་རྒྱའི་ཐབས་ལམ་ཞིག་ཞེད། ང་ཚོས་འཕྲུལ་རིམ་དེ་མདུན་དུ་འབྱེད་ཉེ་དུས་ཀྱི་བར་མཚམས་རྒྱུང་བའི་སྤང་དུ་འང་ཚད་འཇལ་སྣངས་སྤང་བྱུང་བམ།

སྤྲི་ལེ་ལེ་འོ་ནས་པར་ཏུ་ལམ་(pendulum)དེ་ཉག་ཏུ་རྒྱབ་མདུན་ངོས་སུ་གཡུག་བྱའི་ཚད་དེ་ཇི་ཅམ་རྒྱུང་བྱུང་བ་ཐོས་པའི་བར་དུས་ཀྱི་བར་མཚམས་མཉམ་པའི་ཐོག་གཡུག་གི་ཡོད་པ་ཐག་གཅོད་བྱས་ཡོད། རྒྱུ་ཚོད་གཅིག་གི་ནང་པར་ཏུ་ལམ་གྱི་གཡུག་བྱའི་གངས་ཀྱི་མཚུངས་བསྐྱར་བྱེད་པའི་བཟག་པ་དེས་གཞན་དོན་དག་རང་ཡིན་པ་བརྟན་གྱི་ཡོད། ཐབས་ལམ་འདྲིའི་སློ་ནས་ང་ཚོས་རྒྱུ་ཚོད་གཅིག་གི་གངས་ཆར་རམ་ཆ་ཤས་སུ་ཉགས་རྒྱབ་ཐུབ། གལ་ཏེ་ང་ཚོས་འཕྲུལ་རིག་ཡོ་ཆས་(mechanical device)འདྲི་སྤྱོད་བྱས་ཉེ་སློང་བ་འཁོར་གངས་གངས་ཕྱིས་བྱེད་པ་དང་། དེ་ནས་དེ་ཚོ་སྐྱེ་མཐུད་འཇུག་པ་ཡིན་ན་ང་ཚོར་ང་རང་ཚོའི་པོ་པོ་ལགས་ཀྱི་པར་ཏུ་ལམ་གྱི་རྒྱུ་ཚོད་(pendulum clock of our grandfathers)ཅིག་ཡོད་པ་རེད།

གལ་ཏེ་ང་ཚོའི་པར་ཏུ་ལམ་དེ་རྒྱུ་ཚོད་གཅིག་ནང་འབྲུག་འགྲུལ་ ༡༦༠༠ བྱེད་གྱི་ཡོད་པའི་མོས་མཐུན་བྱེད་གྱི་ཡོད་ན། (གལ་ཏེ་ཉི་མ་གཅིག་ནང་རྒྱུ་ཚོད་ཉི་ཤུ་ཅུ་བཞི་ཡོད་པ་ཡིན་ན་) ང་ཚོས་

པར་ཏུ་ལམ་གྱི་དུས་ཡུན་རེར་“སྐར་ཆ”་གཅིག་ཅེས་བརྗོད་ཀྱི་རེད། དེ་ནས་ང་ཚོས་དུས་ཀྱི་ཚད་གཞི་རོ་མ་དེ་ཆ་གསལ་འབྲམ་(10<sup>14</sup>)་གྱི་ཉེ་མཚུངས་དང་ཆ་བགོས་བྱ་རྒྱ་རེད། ང་ཚོས་དེས་སློལ་(principle)གཅིག་པ་དེ་ཉིད་སྐར་ཆ་དེ་བར་མཚམས་ཚུང་དུ་ནས་ཚུང་དུར་ཆ་བགོས་བྱ་རྒྱར་སྐར་ཆོག་དེ་ནི་ལྷགས་མཐུན་མ་ཡིན་པའི་སློ་ནས་མགྲོགས་པོར་བསྐྱོད་པའི་འཕྲུལ་ཆས་ཀྱི་པར་ཏུ་ལམ་(mechanical pendulum)དེར་ལག་ལེན་བསྟར་རྒྱ་མ་ཡིན་པ་དེ་ཉིད་རང་གིས་མཁྲུན་གྱི་རེད། འོན་ཀྱང་དང་ཚོས་གཡུག་བྱའི་དུས་ཡུན་ཐུང་དུ་ཞིག་གི་ནང་དུས་ཀྱི་བྱུང་བ་ཞིག་སློད་ཐུབ་པའི་འཕྲུག་འགྲུལ་བྱེད་པོ་(oscillators)ཞེས་པའི་སློག་གི་པར་ཏུ་ལམ་ཞིག་(electrical pendulum)བཟོ་ཐུབ་པ་ཡིན། སློག་གི་འཕྲུག་འགྲུལ་བྱེད་པོ་དེ་ཚོའི་ནང་པར་ཏུ་ལམ་གྱི་དབྱེད་ཇོ་(bob of the pendulum)དང་མཚུངས་པའི་ཕར་ཚུར་གཡུག་པར་བྱེད་མཁན་ནི་སློག་རྒྱུན་ཞིག་ཡིན་པ་རེད།

ང་ཚོས་སྐར་ཆ་དེ་ལས་དུས་ཡུན་ཐེངས་བཅུ་རེར་ཐུང་བ་ཡོད་པའི་སློག་གི་འཕྲུག་འགྲུལ་བྱེད་པོའི་ཐེང་བ་ཞིག་བཟོ་ཐུབ། ང་ཚོས་འཕྲུག་འགྲུལ་བྱེད་པོའི་གཡུག་བྱ་དལ་བ་གཅིག་གི་གཡུག་པ་དེ་གངས་ཚིས་པའི་ཐོག་དལ་བ་སྐྱེ་མ་དེར་འཕྲུག་འགྲུལ་བྱེད་པོ་རེ་རེར་གངས་ཚིས་རྒྱབ་(calibrate)སྤྱོད། ང་ཚོའི་རྒྱ་ཚོད་ཀྱི་འཕྲུག་འགྲུལ་གྱི་དུས་ཡུན་དེ་སྐར་ཆའི་ཆ་གསལ་ལས་ཐུང་བ་ཡིན་པའི་སྐབས་ང་ཚོས་འཕྲུག་འགྲུལ་དེ་ང་ཚོའི་ཞིབ་བཅུ་འཕྲུལ་རྒྱས་པ་རྒྱ་བསྐྱེད་བྱེད་པའི་ཡོ་ཆས་ཀྱི་རོགས་པ་མེད་པར་གངས་ཚིས་མི་ཐུབ། འདི་འདྲའི་ཡོ་ཆས་གཅིག་ནི་དུས་ཡུན་ཐུང་དུ་ཞིག་གི་ནང་རྒྱང་ཤེལ་ལྟ་བུའི་བྱ་བ་བྱེད་པའི་སློག་རྒྱུལ་གདུང་མའི་འཕྲུག་འགྲུལ་འཕྲུལ་ཆས་(electron beam oscilloscope)དེ་རེད། ཡོ་ཆས་འདིས་ངོས་(fluorescent screen)ཞིག་གི་སྟེང་སློག་རྒྱུན་ནམ་སློག་ལྷགས་དང་དུས་ཀྱི་ཐིག་རིས་འབྲི་བ་ཡིན། འཕྲུག་འགྲུལ་འཕྲུལ་ཆས་(oscilloscope)འཕྲུལ་ཆས་དེ་ང་ཚོའི་འཕྲུག་འགྲུལ་བྱེད་པོ་གཉིས་རིམ་པར་(in sequence)ཡོད་པ་དང་སྐྱེལ་ཏེ་ཐིག་རིས་ཞིག་འབྲི་ཐུབ་པ་ཡིན། ཐིག་རིས་དེར། ང་ཚོའི་འཕྲུག་འགྲུལ་བྱེད་པོ་གཅིག་གི་ནང་སློག་རྒྱུན་དང་པོ་དང་། དེ་ནས་སློག་རྒྱུན་གཞན་འཁོད་པའི་ཐིག་རིས་གཉིས་དཔེ་རིས་གཉིས་པར་(1) པར་བཞུན་པ་བཞིན་ཐོབ་ཀྱི་རེད། ང་ཚོས་འཕྲུག་འགྲུལ་བྱེད་པོ་དལ་བ་དུས་ཡུན་གཅིག་གི་ནང་འཕྲུག་འགྲུལ་བྱེད་པོ་མགྲོགས་པའི་དུས་ཡུན་གྱི་གངས་རྒྱུས་ཐག་གཅོད་ལམ་སེང་བྱེད་ཐུབ་པ་ཡིན།

དེང་དུས་ཀྱི་སློག་གི་འཕྲུལ་ཆལ་ལས་འཕྲུག་འགྲུལ་བྱེད་པོ་རྣམས་སྐར་ཆ་ཁྲག་ཁྲིག་ཆེན་པོའི་ཆ་གཅིག་(10<sup>-14</sup>)ཙམ་གྱི་དུས་ཡུན་ཐུང་བ་བཟོས་པ་གཅིག་དང་། དེ་རྣམས་སྐར་ཆ་སྟེ་དུས་ཀྱི་ཚད་གཞི་ཚད་ལྡན་ཐོག་གངས་ཚིས་བྱས་ཡོད། (ང་ཚོས་འབྲེལ་བརྗོད་བྱས་པ་ལྟར་གྱི་མཚུངས་བསྟར་གྱི་ཐབས་ལམ་ཐོག་ནས་) ལོ་གསལ་གོང་ལེ་སར་(laser)རྙེད་སོན་དང་དེ་སྐོར་ཤེས་རྒྱ་ཆེ་རུ་སོང་བའོ།

འོད་ཚེར་ཡི་ཚས་(light amplifier)ལྟར་བ་ལ་བརྟེན་སྐར་ཆ་ཁྲག་ཁྲིག་ཚེན་པོའི་ཆ་གཅིག་(  $10^{-13}$  )  
ལས་ཆེས་མུང་བའི་དུས་ཡུན་ལའང་འཁྲུག་འགུལ་བྱེད་པོ་བཟོ་ཐུབ་སྲིད་པ་ཞིག་ཆགས་ཡོད། འོན་ཀྱང་  
གོང་དུ་འགྲེལ་བཏོན་བྱས་པའི་ཐབས་ལམ་གྱི་སློན་སྲོལ་གྲངས་ཚུལ་བཟོ་ཐུབ་མི་སྲིད་པ་ཞིག་ཡིན་མོད་ཀྱང་  
སྐར་བར་སྲིད་འོས་པ་ཞིག་ཡིན།

ཐབས་ལམ་སྣ་ཚོགས་བརྒྱད་ནས་དུས་ཡུན་སྐར་ཆ་ཁྲག་ཁྲིག་ཚེན་པོའི་ཆ་གཅིག་(  $10^{-13}$  ) ལས་  
མུང་བ་རྣམས་རིག་ཅུལ་མི་འདུ་བའི་སློན་སྲོལ་ཚོད་འཇལ་བྱས་ཡོད། དེའི་གྲུབ་འབྲས་སུ་དུས་ཀྱི་འགྲེལ་  
བཏོན་མི་འདུ་བ་ཞིག་བེད་སྲོད་བྱས་ཡོད། ཐབས་ལམ་གཅིག་ནི་འགུལ་བརྒྱུད་བྱེད་པའི་དངོས་པོའི་  
སྤོང་བུང་བ་མི་འདུ་བ་གཉིས་ཀྱི་བར་གྱི་རྒྱང་ཚད་ཞིབ་བཞུ་བུ་རྒྱ་དེ་ཡིན། དཔེར་ན་བརྒྱུད་བཞིན་པའི་  
སྐྱུ་མ་འཁོར་གྱི་མགོ་བོའི་ཕྱོགས་ཀྱི་སློག་དེ་སྐར་བ་དང་བསད་པའི་ཚོ། གལ་ཏེ་ང་ཚོས་གང་དུ་སྐར་  
བ་དང་བསད་པ། སྐྱུ་མ་འཁོར་དེ་ཇི་ཅམ་མགྲོགས་པོ་བརྒྱུད་པ་ཤེས་པ་ཡིན་ན། སློག་དེ་དུས་ཡུན་ག་  
ཚོད་བར་སྐར་ཡོད་མེད་ཤེས་ཐུབ་པ་ཡིན། དུས་ནི་སློག་ཇི་ཅམ་སྐར་ཡོད་མེད་ཀྱི་རྒྱང་ཐག་མགྲོགས་  
ཚོད་ཀྱིས་ཆ་བགོས་བྱེད་པ་དེ་རེད།

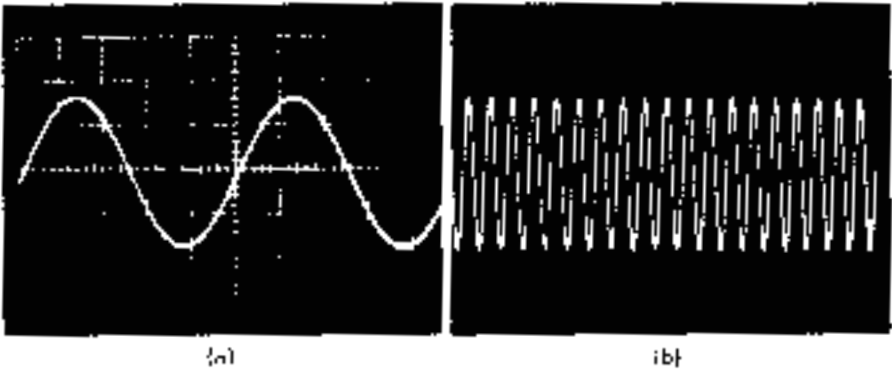

(དཔེ་རིས་ 1 འཁྲུག་འགུལ་ཤེལ་ཡོལ་གྱི་སྐར་ཆུང་ལུག་གཉིས།

- ༡) འཁྲུག་འགུལ་དེ་འཁྲུག་འགུལ་བྱེད་པོ་གཅིག་དང་མཐུད་ཡོད་པ་དང་།
- ༢) དེ་ནིད་དུས་ཡུན་དུམ་བུ་བརྩེའི་ཆ་ཤས་གཅིག་གི་རིང་ཚད་ཇུན་པའི་འཁྲུག་འགུལ་  
བྱེད་པོ་ཞིག་དང་མཐུད་ཡོད།)

འདས་པའི་ལོ་ཤས་ནང་མེ་སོན་( $\pi^0$ -meson)གྱི་ཚོ་ཚད་འཇལ་བར་རིག་ཅུལ་འདི་འདུ་བ་ཞིག་བེད་  
སྲོད་བྱས་ཡོད། སྐར་ཤེལ་ཞིག་ནང་ཞིབ་བཞུ་བྱེད་པའི་སློན་སྲོལ་དཔེར་ནས་ཐོན་པའི་ལམ་སྐར་རིམ་པ་

ཚམས་ལུས་ཤིང་། དེ་ཡི་ནང་དུ་མེ་སོན་( $\pi^0$ -mesons)ཚམས་གྲུབ། མེ་སོན་( $\pi^0$ -meson)(དེ་དག་འོད་ཀྱི་མཁྱོགས་ཚད་དང་ཉེ་བར་བསྐྱོད་ཀྱི་ཡོད་པ་ཤེས་ཀྱི་ཡོད་) དེ་དག་མ་ཞིག་གོང་ཆ་སྣོན་མས་རྒྱུ་ཚད་མི་ཉེར་གྱེ་བའི་ཆ་གཅིག་( $10^{-17}$ ) བསྐྱོད་པ་ཡིན། དེ་དུས་ཡུན་སྐར་ཆ་གཏམས་ཚེན་པོའི་ཆ་གཅིག་( $10^{-16}$ ) ཅམ་གནས་པ་རེད། འདིར་ང་ཚོས་དུས་ཀྱི་འགྲེལ་བཟོ་དེ་སྲ་མ་དང་མི་འདྲ་བར་པོད་སྐྱོད་བྱས་ཡོད་པ་ནན་བཟོ་བྱེད་ཀྱི་ཡོད། ང་རང་ཚོའི་གོ་ཉོགས་དེར་ཇི་སྲིད་མི་མཐུན་པ་མ་བྱུང་གི་བར་ང་ཚོས་འགྲེལ་བཟོ་བྱས་པ་རྣམས་འཚམས་པ་ཞིག་ཡིན་པ་ངེས་ཤེས་རྙེད་ཡོད་པ་བསམ་ཀྱི་ཡོད།

ང་ཚོའི་རིག་ཚུལ་དེ་དག་རྒྱ་བསྐྱེད་གཏོང་ཞིང་། འགྲེལ་བཟོ་དེ་རྣམས་དགོས་ངེས་ཅན་དུ་འགྱུར་ཆོད་ཆོ་ཡང་རྒྱ་བསྐྱེད་གཏོང་བ་ཡིན། ང་ཚོས་སྲི་དངོས་པོའི་བྱུང་བའི་དུས་ཀྱི་ཡུན་ཚད་དེ་ད་དུང་ཡང་ཚོད་དཔག་བྱེད་ཐུབ། ང་ཚོས་ལྷ་ཁི་ལི་ཡར་འདར་འགྲུལ་(nuclear vibration)ཀྱི་དུས་ཡུན་བཤད་ཐུབ་པ་ཡིན། ང་ཚོས་སློབ་ཚན་གཉིས་པའི་ནང་བཤད་པའི་ངོ་མཚར་ཅན་གྱི་བྲག་ཆའི་(རླུ་གྱི་) (resonance)གསར་རྙེད་རྣམས་ཀྱི་ཚོ་ཚད་བཤད་ཐུབ། དེ་ཚོའི་ཚོ་ཚད་ཆ་ཚང་གིས་དུས་ཡུན་སྐར་ཆ་སྲང་ཉེན་ཚེན་པོའི་ཆ་གཅིག་( $10^{-16}$ ) ཅམ་ལེན་པ་ཡིན། དེ་ནི་ཡང་རྒྱུང་གི་ཉེ་རླུ་ལ་(ང་ཚོས་ཤེས་པའི་དངོས་པོ་རྒྱུང་གོས་) ནས་བརྒྱུད་པའི་འོད་(གང་ཞིག་ང་ཚོས་ཤེས་པར་མཁྱོགས་ཚད་མཁྱོགས་གོས་དེ་ཡིན་པ་རེད་) ཀྱིས་འགོར་བའི་དུས་དང་ཉེ་མཚུངས་ཡིན།

ད་དུང་དུས་ཐུང་སྐོར་ལ་ཡང་ཇི་ལྟར་ཡིན་ནམ། དུས་དེ་ད་དུང་འདི་ལས་ཚད་གཞི་ཐུང་དུའི་རྙེད་དུ་གནས་པ་ཡིན་ནམ། གལ་ཏེ་ང་ཚོས་ཚད་འཇུག་བྱས་ཀྱི་མེད་ན་དུས་ཐུང་སྐོར་བཤད་པ་ལ་གོ་རྒྱུ་འདུག་གམ། ཡང་ན། དུས་ཐུང་དུ་ཞིག་ནང་བྱུང་བའི་སྐོར་ལ་བསམ་སློབ་ཡག་པོ་གཏོང་བ་ཡིན་ནའང་དུས་ཐུང་དུ་བཤད་པར་གོ་བ་སྤྱད་ཀྱི་འདུག་གམ། སལ་ཆེར་སྤྱད་མདོག་ཁ་པོ་མ་རེད། འདི་རྣམས་ནི་ཁྱེད་རང་གིས་དྲི་བ་འདྲི་ཡི་རེད་སྟེ་མ་པའི་ཁ་ཐུག་གི་དྲི་བ་ཡིན་པ་དང་། ལན་འདེབས་རྣམས་འབྱུང་འགྱུར་ལོ་ནི་ཤུའམ་སུམ་རྩུའི་རྗེས་སུ་ཐོབ་སྲིད།

བཞི། དུས་རིང་། Long time

དང་ཚོས་ཉི་མ་གཅིག་ལས་རིང་བའི་དུས་ཀྱི་སྐོར་བསམ་སློབ་གཏོང་གི་ཡིན། དུས་རིང་རྣམས་ཚད་འཇུག་རྒྱ་ལས་སློབ་རེད། མཐའ་སྐོར་དུ་གྲངས་ཀ་རྩིས་མཁན་ཇི་སྲིད་ཡོད་པའི་བར་ང་ཚོས་ཉི་མ་དེ་གྲངས་ཀ་རྩིས་ན་འགྲིག་དང་པོ་དེར་ང་ཚོས་ཉིན་ཞག་ ༣༦༥ སྐོར་ཡོད་པའི་ལོ་གཅིག་གི་རང་བྱུང་གི་དུས་ཡུན་གཞན་དེ་རྙེད་པ་བྱས། ཐབས་ལམ་གཞན་ཞིག་ནི་རང་བྱུང་གིས་སྐབས་རེ་ལོའི་གྲངས་ཀ་



དེ་ལྷིང་སྒོང་ནང་གི་དབྱིབས་རིས་སྒྲིབ་མའི་གངས་(tree rings)དང་གཙང་རྒྱུའི་མཐིལ་གྱི་སྒྲིགས་མའི་  
(river bottom sediments)རིམ་པའི་གངས་ཚེས་གྱི་ལམ་ནས་གསར་རྙེད་བྱུང་ཡོད། གནས་  
རྒྱལ་འགའ་ཞིག་ཏུ་ང་ཚོས་རང་བྱུང་གི་དུས་ཚིགས་(time markers)འདི་རྣམས་བྱུང་བ་ལྟ་མ་ཞིག་  
རྣམས་འདས་པའི་དུས་ཡུན་ཐག་གཅིད་ཤེད་པར་བེད་སྲོད་ཤེད་ཐུབ།

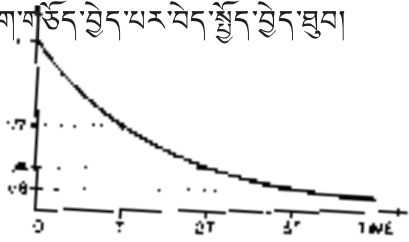

(དཔེ་རིས་ ༡ རེ་རྩེ་འོ་ ཨེག་ཤི་ཕི་ཤི་དང་དུས་ཀྱི་ཐིག་རིས།(The decrease with time of  
radioactivity)ཚེ་སྐྱེད་(half-life)རེ་འེའི་ནང་སྐྱེད་གཅིག་(one-half)ཚོད་ཀྱིས་ཉམས་ཏེ་འགོ་བ།(The  
activity decreases by one half in each "half-life", T.)

ང་ཚོས་ལོ་དེ་དུས་ཡུན་རིང་པོའི་ཚད་ཅན་ཐོག་གངས་ཀ་ཚེས་མ་ཐུབ་པའི་སྐབས་ང་ཚོས་ཚད་འཇལ་  
ཤེད་ཀྱི་ཐབས་ལམ་གཞན་ཞིག་དེས་པར་བཞུ་དགོས། ཚང་མའི་ནང་ནས་གྲུབ་འབྲས་ཡག་ཤོས་གཅིག་  
ནི་རེ་རྩེ་འོ་ ཨེག་ཤི་ཕི་རྒྱ་ཚ་(radioactive materials)རྣམས་རྒྱ་ཚོད་(clock)ལྟར་བེད་སྲོད་བྱ་  
རྒྱུ་དེ་ཡིན། གནས་རྒྱལ་འདི་སྐབས་ང་ཚོར་ཉི་མའམ་པའ་ཏུ་ལམ་ལྟ་བུའི་དུས་ཀྱི་བྱུང་བ་ཞིག་ཡོད་མ་  
རེད། འོན་ཀྱང་རྒྱན་ལྡན་(regularity)གྱི་ཐབས་ལམ་གསར་བ་ཞིག་ཡོད་རེད། ང་ཚོར་རྒྱ་ཚའི་  
(materials)དཔེ་མཚོན་ཤེ་བྲག་པའི་རེ་རྩེ་འོ་ ཨེག་ཤི་ཕི་ཤི་ཉུང་དུ་འགོ་བ་དང་ཆབས་ཅིག་འབྱུང་  
འགྱུར་ལོ་ལོ་བར་མཚམས་གཅིག་པའི་ནང་གངས་ཚ་རང་འཇགས་མང་དུ་འགོ་བ་དང་ཆབས་ཅིག་ཉུང་  
དུ་འགོ་བ་ཡིན། གལ་ཏེ་ང་ཚོས་རེ་རྩེ་འོ་ ཨེག་ཤི་ཕི་ཤི་དེ་ཐིག་རིས་སྒོང་དུས་ཀྱི་ཤེད་ལས་བཞིན་  
ཞིབ་བཞུ་ཤེད་པ་ཡིན་ན་དཔེ་རིས་ ༡ པར་བཞུན་པ་བཞིན་གྲག་རིས་ཤིག་ཐོབ་པ་ཡིན།

TIMES

YEARS	SECONDS	MEAN LIFE OF
	$10^{18}$	????????
		Age of universe
		Age of earth
$10^9$		$U^{238}$
	$10^{15}$	
$10^6$		Earliest men
	$10^{12}$	Age of pyramids
$10^3$		$Ra^{226}$
		Age of U.S.
	$10^9$	Life of a man
1	$10^6$	
		One day
	$10^3$	Light goes from sun to earth
	1	One heart beat
	$10^{-3}$	Period of sound wave
	$10^{-6}$	Period of radiowave
		Muon
		$\pi$ -meson
	$10^{-9}$	Light travels one foot
	$10^{-12}$	Period of molecular rotation
	$10^{-15}$	Period of atomic vibration
		$\pi^0$ -meson
	$10^{-18}$	Light crosses an atom
	$10^{-21}$	Period of nuclear vibration
	$10^{-24}$	Light crosses a nucleus
		Strange particle
		????????

གལ་ཏེ་རེ་ཉེ་འོ་ ཨེག་ཤི་ཤི་ཤི་ཤི་ཤི་མ་ཤི་(T) (འདི་ལ་ཚེ་སྐྱེད་"half-life"ཟེར་) ནང་སྐྱེད་ཀྱི་གཅིག་ (one-half)ཉུང་དུ་སྐྱེན་པ་ཡིན་ན་དེ་ནས་ཉི་མ་ཤི་(T days)གཞན་ཞིག་ནང་དེ་ཡི་བཞི་ཟུར་གཅིག་ ཉུང་དུ་འགྲོ་གི་ཡོད་པ་ལ་སོགས་པ་ང་ཚོར་ཞིབ་བཞུགས་ཡོད། དུས་ཀྱི་བར་མཚམས་(interval t)ནང་འདི་ན་ཚེ་སྐྱེད་དུ་མ་(t/T "half-lives")ཡོད་ཅིང་། དུས་ཚོད་ཤི་(t)འདི་ཡི་རྗེས་ཀྱི་གྲངས་ ཚ་ལྟག་མ་ཚི་ལུས་པ་འདི་ལྟར་  $(\frac{1}{2})^{t/T}$  ཡིན།

གལ་ཏེ་ང་ཚོས་རེ་ཉེ་འོ་ ཨེག་ཤི་ཤི་(radioactive)རྒྱ་ཆ་བསྐྱོན་མས་འབོར་ཨེ་(A)ཅན་གྲིང་གི་ དུས་བུའི་རྒྱ་ཆ་ཞིག་རང་ཉིད་གྲུབ་སྐབས་ཡོད་པ་ཤེས་ཀྱི་ཡོད་ན། དེ་ཉིད་ཐང་ཀར་འཇལ་བའི་སྒོ་ནས་ ད་ཆ་བསྐྱོན་མས་འབོར་སྤེ་(B)ལ་ཇི་ཅམ་ཡོད་པ་དངོས་པོ་དེ་ཡི་ལོ་ཤི་རྒྱུང་བ་(t)དེ་ག་ཤམ་གསལ་མཚུངས་ ཅིས་བྱེད་པ་ལས་ཤེས་བྱུབ། དེ་ཡང་འདི་ལྟ་སྟེ།

$$(\frac{1}{2})^{t/T} = B/A.$$

སྐབས་ལེགས་པ་ཞིག་ལ་དངོས་པོ་ཞིག་གྲུབ་པའི་སྐབས་སུ་ང་ཚོས་དེ་ནང་རེ་ཉེ་འོ་ ཨེག་ཤི་ཤི་ ཤི་འི་བསྐྱོན་མས་འབོར་ཤེས་བྱུབ་པ་དེ་འདྲ་ཡོད་པ་ཡིན། དཔེར་ན་ང་ཚོས་བར་སྐྱང་རླུང་གི་ནང་ཡོད་ པའི་ཀར་བོན་ཁ་ལི་ཨོག་ས་ལི་ཁ་(carbon dioxide)ལ་རེ་ཉེ་འོ་ ཨེག་ཤི་ཤི་ཀར་བོན་ཨ་ལི་སོ་ཤི་ཤི་ (radioactive carbon isotope)  $C^{14}$  གྱི་ཆ་ཤས་རྒྱུང་རྒྱུང་ཞིག་ཡོད་པ་ཤེས་ཀྱི་ཡོད། (སྤྱི་སྡོད་ འཇིག་རྟེན་འོད་(replenished continuously by reaction of cosmic rays)ཀྱི་བྱ་བྱེད་ ལ་བརྟེན་ལུ་མཐུན་ཁ་སྐྱོང་བྱེད་ཀྱི་ཡོད་རེད།) གལ་ཏེ་ང་ཚོས་དངོས་པོ་ཞིག་གི་ནང་དུ་ཡོད་པའི་ཤི་རྒྱ་ སྐྱོན་མས་ལོ་ན་གཇི་ཅམ་ཡོད་པ་ཚད་འཇལ་བ་ཡིན་ན། ང་ཚོས་བསྐྱོན་མས་འབོར་གྱི་ཆ་ཤས་དགའ་རབ་ ཅིག་དང་པོ་ནས་རེ་ཉེ་འོ་ ཨེག་ཤི་ཤི་(radioactive)  $C^{14}$  ཡིན་པ་ཤེས། དེར་བརྟེན་གོང་གི་མན་ ངག་ནང་འགོ་འཇུགས་བསྐྱོན་མས་འབོར་ཨེ་(A)དེ་བེད་སྤྱོད་བྱ་རྒྱ་ཡང་ཤེས་ཀྱི་ཡོད་རེད། ཀར་བོན་ 14(carbon-14)ལ་ལོ་ 4000 བོ་ཚེ་སྐྱེད་(half-life)ཡོད། ང་ཚོས་ཚད་གཟབ་གཟབ་འཇལ་ པའི་སྒོ་ནས་ཚེ་སྐྱེད་ 10 (10 half-lives) ཡི་རྗེས་སུ་ལྷག་པའི་བསྐྱོན་མས་འབོར་ཡང་ཚད་འཇལ་ ཟུབ་པ་དང་། གཞན་ཡང་ལོ་ངོ་འབུམ་ 100000 སོང་བའི་སྤྱི་ནས་སྤྱི་ཤི་ཤི་ལྟ་རིགས་ཀྱི་ དུས་ཚོད་(date)ཀྱང་ཚད་འཇལ་བྱུབ་པ་ཡིན།

ང་ཚོས་དེ་ལས་ཀྱང་རྙིང་པ་ཡིན་པའི་དངོས་རྣམས་ཀྱི་ཚེ་ལོ་དུས་ལུན་སྐོར་ཤེས་འདོད་ཡོད་ པ་དང་ཤེས་དཔོན་ཀྱི་རེད་བསམ་གྱི་ཡོད། ང་ཚོའི་སྤྱོད་སྤྱོད་པ་ལ་ཆེ་བ་ཚེ་སྐྱེད་མི་འདྲ་བ་ཡོད་པའི་ རེ་ཉེ་འོ་ ཨེག་ཤི་ཤི་ཤི་ཤི་ ཨ་ལི་སོ་ཤི་ཤི་(radioactive isotopes)རྣམས་ལ་གཞི་རྟེན་བྱས་ཡོད།

གལ་ཏེ་ད་ཚེས་ཚེ་སྲིད་རིང་བ་ཡོད་པའི་ཨ་ཡི་སོ་ཏོ་ཤ་(isotope)དང་ཚད་འཇལ་བ་ཡིན་ན་ད་ཚེས་དུས་  
 ཡུན་དེ་ལས་རིང་བ་རྣམས་ཀྱི་ཚད་འཇལ་ཐུབ་པ་ཡིན། དཔེར་ན་ཡུ་མེ་ནི་ཡམ་(uranium)ཨ་ཡི་སོ་  
 ཏོ་ཤ་ལ་ཚེ་སྲིད་ལོ་ཐར་འབུམ་( 10<sup>6</sup> ) ཙམ་ཡིན་པས་གལ་ཏེ་ལོ་ངོ་ཐར་འབུམ་( 10<sup>6</sup> ) འདི་ཡི་ནང་དུ་  
 ཡུ་མེ་ནི་ཡམ་དང་མཉམ་དུ་རྒྱ་ཆ་ཞིག་གྲུབ་པ་ཡིན་ན་དེང་སྐབས་ཡུ་མེ་ནི་ཡམ་གྱི་སྲིད་ཀ་ཙམ་ལྷག་གི་  
 རེད། ཡུ་མེ་ནི་ཡམ་རྣམས་ཞིག་པའི་སྐབས་དེ་དག་ལ་ཉེར་འགྱུར་གྱི་ཡོད། རྗེས་སྦྱོར་གྱི་འཕུལ་རིམ་  
 འགའ་ཞིག་ནང་དུས་ཡུན་རིང་པོའི་སྡོན་ནས་གྲུབ་པའི་དོ་ཡི་དུམ་བུ་ཞིག་བསམ་སྒྲིལ་བྱེད་པ་དང་། ལ་  
 ཉེ་དང་ཡུ་མེ་ནི་ཡམ་གཉིས་རྗེས་སྦྱོར་གྱི་རང་བཞིན་མི་འདྲ་བའི་དབང་གིས་དོ་ཡི་སྡོན་གས་གཅིག་དུ་  
 ལ་ཉེ་དང་སྡོན་གས་གཞན་ཞིག་དུ་ཡུ་མེ་ནི་ཡམ་སྤང་བ་ཡིན། ཡུ་མེ་ནི་ཡམ་དང་ལ་ཉེ་གཉིས་ཐ་དད་ཡོང་  
 གི་རེད།

གལ་ཏེ་ད་ཚེས་དོའི་དུམ་བུ་དེར་དེང་སང་བཟུང་བ་ཡིན་ན། ཡུ་མེ་ནི་ཡམ་གཅིག་པུ་ཡོད་དགོས་  
 སར་ཡུ་མེ་ནི་ཡམ་གྱི་ཚེ་གསུམ་ཁ་གསུམ་དང་། ལ་ཉེའི་ཆ་གསུམ་ཁ་གསུམ་རྟེན་གྱི་རེད། ཆ་གསུམ་འདི་གཉིས་  
 མཚུངས་བསྟར་བྱེད་པ་ལས། ད་ཚེས་ཡུ་མེ་ནི་ཡམ་གྱི་བརྒྱ་ཆ་ཇི་ཙམ་མི་མངོན་པར་གྱུར་ཡོད་པ་དང་  
 དེ་ཙམ་ལ་ཉེར་གྱུར་ཡོད་པ་བཤད་ཐུབ། ཐབས་ལམ་འདིའི་བརྒྱུད་ནས་དོ་ཡི་འགའ་ཞིག་ལོ་ཚད་དུང་ལྷུར་  
 མང་པོ་ཡིན་པའི་ཐག་གཅོད་བྱེད་གྱི་ཡོད། ཐབས་ལམ་འདི་རྒྱ་ཆེ་རུ་གཏོང་བ་ལས་དོ་ཡི་སྡོན་གས་པུ་ཞིག་  
 བཅད་སྦྱོད་མ་བྱེད་པར་རྒྱ་མཚོའི་ནང་གི་ཡུ་མེ་ནི་ཡམ་དང་ལ་ཉེ་ལ་བཟུང་ནའང་འཇམ་སྐྱེད་སྤེལ་ཆ་སྟོམས་  
 བཅད་སྦྱོད་བྱེད་པ་ལས་འཇམ་སྐྱེད་གི་ལོ་ཚད་དེ་ལོ་ངོ་དུང་ལྷུར་བྱེད་དང་དུག་ 44 དང་ཉེ་མཚུངས་  
 ཡིན་པ་ཐག་གཅོད་( འདས་པའི་ལོ་ངོ་འགའ་ཞིག་ནང་ ) བྱེད་ཐུབ།

འཇམ་སྐྱེད་གི་ལོ་ཚད་དེ་ནི་ཡུ་མེ་ནི་ཡམ་གྱི་ཐབས་ལམ་གྱི་སྡོན་ནས་ཐག་གཅོད་བྱེད་པ་བཞིན་འཇམ་  
 སྐྱེད་དུ་ཟགས་པའི་གནམ་དོའི་(meteorites)ལོ་ཚད་དང་གཅིག་པ་ཡིན་པ་ཤེས་པ་ནི་སློབས་པ་སྦྱོའོས་  
 པ་ཞིག་རེད། འཇམ་སྐྱེད་དེ་བར་སྤང་དུ་དོ་རྒྱ་བ་ལས་བྱུང་བ་མངོན་གྱི་ཡོད་པ་དང་། གནམ་དོ་རྣམས་  
 ཀྱང་དེ་ལྟའི་དངོས་རྗེས་འགའ་ཞིག་ལུས་པ་ལས་བྱུང་བ་མངོན། ཉུང་མཐར་ལོ་དུང་ལྷུར་ལྷ་ལས་མི་  
 ཉུང་བའི་ནང་འཇིག་རྟེན་གྱི་ཁམས་འདི་འགོ་རྒྱུགས་པ་རེད། དེང་སྐབས་ཉུང་མཐར་ད་ཚེས་འཇིག་  
 རྟེན་ཁམས་ཀྱི་ཆ་གསུམ་གཅིག་གི་ཆགས་དུས་དེ་ལོ་ངོ་དུང་ལྷུར་བརྒྱུ་ལམ་བརྒྱ་གཉིས་ཡིན་བསམ་པའི་  
 ཡིད་ཆེས་བྱེད་གྱི་ཡོད། དེའི་སྡོན་དུ་ག་རེ་བྱུང་ཡོད་མེད་ད་ཚེས་ཤེས་གྱི་མེད། ད་ཚེས་དངོས་བདེན་  
 སྤར་ཡང་འདི་ལྟར་འདྲི་སྲིད། དེ་བཤད་ས་གོ་རྒྱ་ཞིག་སྦྱོད་གྱི་འདུག་གམ། དེ་ལས་སྤྲ་བའི་དུས་ཤིག་  
 ལ་གོ་དོན་ཞིག་ཨོ་ཡོད།

ལྷ་། དུས་ཀྱི་ཚད་གཞི་དང་ཚད་ལྡན།(Units and standards of time)

གལ་ཏེ་ང་ཚོས་དུས་ཀྱི་ཚད་གཞི་ཚད་ལྡན་འགའ་ཞིག་དཔེར་ན་ཉི་མ་དང་སྐར་ཆ་ལྟ་བུ་ཞིག་ནས་འགོ་  
 འཇུགས་བྱས་ནས་དུས་གཞན་ཚང་མ་ཚད་གཞི་འདྲིའི་ལྷ་བ་གྲངས་སམ་གྲངས་ཆ་དང་བསྟན་པ་ཡིན་  
 ན་ལས་སྐྱེ་པོ་ཡོད་ཅེད་ཅེས་བསྟན་ཡོད། ང་ཚོས་དུས་ཀྱི་ཚད་གཞིའི་ཚད་གཞི་ག་རེ་ལེན་གྱི་ཡིན། ང་  
 ཚོས་མིའི་རྩ་འགྲུལ་(pulse)དེ་འཛོག་གི་ཡིན་ནམ། གལ་ཏེ་ང་ཚོས་རྩ་འགྲུལ་རྣམས་མཚུངས་བསྟུར་  
 བྱས་པ་ཡིན་ན། དེ་ཚོ་མི་འདྲ་བ་མང་པོ་ཡོད་པ་ཤེས་པ་ཡིན། རྒྱ་ཚོད་གཉིས་མཚུངས་བསྟུར་བྱེད་  
 པ་ཡིན་ན་མི་འདྲ་བ་ཞེ་དྲག་མེད་པ་མཐོང་གི་རེད། དེ་ནས་ཀྱེད་རང་གིས་ང་ཚོས་རྒྱ་ཚོད་ལེན་གྱི་ཡིན་  
 ཞེས་གསུང་སྟེད། འོན་ཀྱང་སུའི་རྒྱ་ཚོད་ལེན་གྱི་ཡིན་ནམ། དེ་ཡང་སུད་སིའི་སུའི་ལོ་རྒྱུས་སུ་ཁོང་  
 རང་གི་འདོད་པར་གྲོང་ཁྲེང་ནང་གི་རྒྱ་ཚོད་ཚང་མ་ཉིན་གྲང་གི་སྐབས་སུ་དུས་གཅིག་ཏུ་དྲི་ལ་བྱ་མཉམ་  
 རྒྱུ་གྲེད་འདོད་ཡོད་རེད། དེ་འདྲ་སོང་ཅང་ཁོས་གཡས་གཡོན་ཚང་མར་འདི་ལོ་ཁྱད་ཚོས་གོ་བར་  
 རྒྱུད་རྒྱུའི་ཐབས་ཤེས་བྱས། བྱེད་ས་དེ་ལྟར་བྱེད་པའི་སྐབས་རྒྱ་ཚོད་ཚང་མ་དུས་གཅིག་ཏུ་དྲི་ལ་བྱ་མཉམ་  
 རྒྱུ་གྲེད་པ་ཡིན་ན་འདི་ནི་བསམ་ཚུལ་ངོ་མཚར་ཅན་ཞིག་རེད་ཅེས་ཚང་མས་བསམ་པ་རེད། ཚད་  
 གཞི་ཚད་ལྡན་ཞིག་ཡོང་སྐྱད་ང་ཚོས་སུའི་རྒྱ་ཚོད་དེ་ལེན་དགོས་པའི་ཐག་གཅོད་རྒྱ་ཡུལ་བྱ་ཁག་པོ་རེད།  
 ལྟབས་ལེགས་པ་ཞིག་ལ་ང་ཚོ་ཚང་མས་ཐུན་མོང་དུ་ཡོངས་སྤྱད་བྱར་གྱུར་པའི་ས་གཞིའི་རྒྱ་ཚོད་དེ་ཡོད་  
 པ་རེད།(Fortunately, we all share one clock-the earth) དུས་ཡུན་རིང་མོ་ཞིག་ནས་  
 དུས་ཀྱི་རྒྱང་གཞིའི་ཚད་ལྡན་དེ་ས་གཞིའི་རང་འཁོར་(rotational)ལ་བྱས་ཡོད། རིམ་གྱིས་ཚད་འཇལ་  
 རྣམས་ངེས་གཏན་ཆེ་རུ་སོང་བ་ན་ས་གཞིའི་རང་འཁོར་དེ་དུས་ཡུན་ཏག་ཏག་ནང་འོང་གི་མེད་པ་རྒྱ་ཚོད་  
 ཡག་ཤོས་ཀྱི་ཚད་འཇལ་བརྒྱད་ནས་ཤེས་པ་ཡིན། རྒྱ་ཚོད་ཡག་ཤོས་འདི་རྣམས་ནི་ངེས་གཏན་ཡིན་  
 པའི་ཡིད་ཆེས་བྱེད་པར་རྒྱ་མཚན་ཡོད་པ་ཞིག་རེད། གང་ཡིན་ཟེར་ན་དེ་ཚོ་ཕན་ཚུན་མཐུན་གྱི་ཡོད་  
 པ་རེད། ད་ཆ་ང་ཚོས་རྒྱ་མཚན་མང་པོ་ཞིག་གི་སྣོ་ནས་ཉི་མ་ཁ་གསལ་གཞན་པ་ལས་རིང་བ་དང་། ཉི་  
 མ་ཁ་གསལ་ཐུང་བ་དང་། ཆ་སྣོ་མས་སུ་འཇམ་སློང་གི་དུས་དེ་བརྒྱ་ཡུལ་མང་པོའི་ཕན་བྱ་རིང་དུ་འགོ་  
 གི་ཡོད་པའི་ཡིད་ཆེས་བྱེད་གྱི་ཡོད་རེད།

ད་ལྟ་བར་དུ་ང་ཚོར་ས་གཞིའི་དུས་ཡུན་ལས་བཟང་བའི་དུས་ཚོད་ཚད་འཛིན་བྱ་ས་ཞིག་རྙེད་མེད།  
 དེར་བརྟེན་རྒྱ་ཚོད་ཚང་མ་ཉི་མའི་(day)རིང་ཐུང་ལ་ལྟོས་ཏེ་སྤྱེལ་ཞིང་། སྐར་ཆ་ཡང་ཉི་མའི་(day)ཆ་  
 ལྟོ་མས་བརྒྱད་བྱི་དུག་སྟོང་བཞི་བརྒྱའི་ཆ་གཅིག་( 1/166000 ) ཡིན་པ་འགྲེལ་བརྗོད་བྱས་ཡོད། ཉི་  
 ཆར་ང་ཚོར་ད་ཆ་ཡིད་ཆེས་བྱ་འོས་ཤིང་། ས་གཞི་ལས་བརྟན་པའི་དུས་ཀྱི་ཚད་འཛིན་དུ་ལོ་པ་གང་

ཞིག་རང་བྱུང་གི་འཁྲུག་འགལ་བྱེད་པོ་ཡིན་པ་དེ་ལས་ཉམས་མྱོང་ཐོབ་ཡོད་པ་མ་ཟད་དེ་ནི་ཀུན་ལ་ཐོབ་  
 རུང་བའི་རང་བྱུང་གི་ཚོས་ལ་གཞི་རྟེན་བྱས་ཡོད། འདི་རྣམས་ལ་རྩལ་ཕྱན་གྱི་ཚུ་ཚོད་(atomic  
 clocks)ཅེས་བརྗོད་གྱི་ཡོད། དེ་ཚོའི་མང་གཞིའི་དུས་ཡུན་གྱི་བར་མཚམས་ནི་རྩལ་ཕྱན་གྱི་འདར་ལྗང་  
 (atomic vibration)ཡིན་ཅིང་། དེ་ཚོ་ནི་དོན་སྲིད་མཉམ་སྲིད་དོན་རྒྱུན་གྱིས་འགྲུར་ལྡོག་མི་བྱེད་པ་ཡིན།  
 ཚུ་ཚོད་འདི་རྣམས་ཀྱིས་དུམ་བུ་ཐེར་འབྲུམ་( 10<sup>16</sup> ) གྱི་ཆ་གས་གཅིག་ཉག་ཉག་གས་ཡང་ན་དེ་ལས་  
 བཟང་བའི་དུས་ཚོད་ཉར་གྱི་ཡོད། འདས་པའི་ལོ་གཉིས་ནང་ཉར་མ་ཉེ་ཆེས་མཐོའི་གཙུག་ལག་སློབ་  
 གཉེར་གྱི་སློབ་དཔོན་ཚེན་པོ་རོར་མན་རམ་སེ་(Norman Ramsay)ནས་ཡང་རྒྱུད་རྩལ་ཕྱན་གྱི་འདར་  
 ལྗང་ལས་གྲུབ་པའི་རྩལ་ཕྱན་གྱི་ཚུ་ཚོད་ཡར་ཐོན་གཅིག་བཟོས་གནང་ཡོད་པ་རེད། ཁོང་གི་ཡིད་ཆེས་  
 སུ་ཚུ་ཚོད་འདི་ཉིད་རྩོན་མ་རྣམས་ལས་ལྡབ་བརྒྱ་འགྲུར་ལྡག་པའི་དུས་ཚོད་ཉག་ཉག་ཡོད་པའི་དོས་འཛིན་  
 གནང་གི་ཡོད། ད་ལྟ་ཡོད་བཞིན་པའི་ཚད་འཇལ་རྣམས་ཀྱིས་འདི་བདེན་པ་ཡིན་མིན་བསྟན་གྱི་རེད།  
 གནམ་དཔུང་རིག་པའི་དུས་ཚོད་ལས་ཞེ་དྲག་ངེས་བརྟན་ཆེ་བའི་ཚུ་ཚོད་ཅིག་བཟོས་ཐུབ་ཡོད་ཅང་ང་  
 ཚོས་རིང་པོར་མི་ཐོགས་པར་ཚན་རིག་པ་ནང་ཕན་ཚུན་དབང་ཚད་ལྡན་རྩལ་ཕྱན་གྱི་ཚུ་ཚོད་(atomic  
 clock standard)ཅིག་གི་ཐོག་ནས་དུས་ཀྱི་ཚད་གཞི་འགྲེལ་བཅོལ་བྱེད་པའི་ཁས་ལེན་བྱེད་ཆོག་པ་ཡིན།

དུག་རྒྱ་ཆད་ཐག་རིང་པོ།(Large distances)

ད་ཆ་ང་ཚོས་རྒྱ་ཆད་ཐག་སྐྱོར་གྱི་དྲི་བར་འཇུག་གི་ཡིན། དེས་པོ་རྣམས་ཐག་རིང་འཇུག་དང་། ཚེན་  
 པོ་འཇུག་རེད། ཚང་མས་རྒྱ་ཆད་ཐག་ཚད་འཇལ་སྤངས་དེ་རྒྱུག་པ་ནས་འགོ་བཙུགས་ཏེ་གངས་ཀ་ཕྱིས་  
 གྱི་ཡོད་པ་མཐུན་གྱི་ཡོད་རེད། ཡང་ན་མཐེ་བོང་ནས་འགོ་བཙུགས་ཏེ་གངས་ཀ་ཕྱིས་གྱི་ཡོད་པ་རེད།  
 བྱིད་རང་གིས་ཚད་གཞི་ཞིག་ནས་འགོ་བཙུགས་ཏེ་གངས་ཀ་ཕྱིས་གྱི་ཡོད་རེད། དེས་པོ་རྒྱུད་བ་རྣམས་  
 རི་ལྗང་ཚད་འཇལ་གྱི་ཡོད་དམ། རྒྱ་ཆད་རྣམས་ཆ་བཞོས་འཇུག་གྱི་ཡོད། ང་ཚོས་དུས་དེ་  
 ཆ་བཞོས་བྱས་པ་འདི་བཞིན་ཚད་གཞི་ཆེ་བ་ཞིག་བཟོ་བར་ཚད་གཞི་རྒྱུད་བ་ཞིག་ལེན་ཞིང་ཚད་གཞི་དེའི་  
 གངས་ཀ་ཕྱིས་གྱི་རེད། དེར་བརྟེན་ང་ཚོས་རིམ་གྱིས་དངོས་པོ་རྒྱུད་རྒྱུད་རྣམས་ཚད་འཇལ་ཐུབ་པ་ཡིན།  
 འོན་ཀྱང་རྒྱ་ཆད་ཚད་ཅེས་པའི་དོན་ནི་རྟག་ཏུ་ང་ཚོས་མི་ཏར་གྱི་རིང་ཐུང་གངས་ཀ་ཕྱིས་པའི་སློ་ནས་  
 ཐུང་བ་ཙམ་མིན། མི་ཏར་ཙན་གྱི་རྒྱུག་པ་ཁོ་ན་བེད་སྤྱོད་བྱེད་པ་ལས་རི་ཕྱོག་ཉིས་བར་གྱི་འཕྲེད་གྱི་  
 རྒྱ་ཆད་(horizontal distance)འཇལ་ཐུབ་དཀའ་བ་ཡིན། ང་ཚོ་ཉམས་མྱོང་ཐོག་ནས་ཐབས་  
 ལམ་གཞན་ཞིག་བརྒྱུད་ནས་རྒྱ་ཆད་དེ་འཇལ་སྤངས་བརྟེན་པ་ཡིན། དེ་ལ་ཟུར་གསུམ་ཙན་མ་

(triangulation)ཟེད། འདི་ཡི་དོན་ནི་དང་ཚོས་དངོས་འབྲེལ་དུས་ཀྱི་འབྲེལ་བཟོན་ཐ་དད་པ་ཞིག་  
 བོད་སྤྱི་ཤེད་ཀྱི་ཡོད་ཀྱང་། དེ་ཚོ་གཉིས་ཀར་བོད་སྤྱི་ཤེད་པ་ན་ཕན་ཚུན་མཐུན་གྱི་ཡོད་པ་རེད། བར་  
 ལྡང་(space)ནི་ཕལ་ཆེར་ཡུ་གུ་ལི་ཏུ་(Euclid))ནས་བསམ་པ་ཇི་བཞིན་ཡིན། ཤུས་ཚང་དུས་ཀྱི་འབྲེལ་  
 བཟོན་རིགས་གཉིས་པོ་དེ་མཐུན་པ་ཡིན། ས་གཞིའི་སྤྱི་དུ་དེ་ཚོ་མཐུན་གྱི་ཡོད་ཚང་དང་ཚོས་རྒྱང་ཚད་  
 རིང་པོ་ནམས་ཟུར་གསུམ་ཅན་མ་ལོད་སྤྱི་དུ་རྒྱ་རྒྱ་དེས་ཤེས་དོན་ཅམ་ཐོབ་པ་ཡིན། དཔེར་ན། དང་  
 ཚོས་སི་ཤུ་ཏི་ཞི་ཀ་(Sputnik)དང་པོའི་མཐོ་ཚད་འཇལ་བར་ཟུར་གསུམ་ཅན་མ་ལོད་སྤྱི་དུ་ཐུབ་ཡོད།  
 དང་ཚོས་དེ་ཡི་མཐོ་ཚད་རོབ་ཚིས་ཤེད་པ་ན་མི་ཏུར་འབུམ་ལུ་(4 x 10<sup>4</sup>) ཡོད་པ་ཤེས་པ་རེད། ཐབས་  
 ལམ་འདི་རང་བརྒྱད་ནས་གཟབ་གཟབ་ཚད་འཇལ་ཤེད་པ་ལས་ལྷ་བའི་བར་གྱི་རྒྱང་ཚད་ཀྱང་འཇལ་  
 ཐུབ་ཀྱི་རེད། ས་གཞིའི་སྤྱི་དུ་གི་ས་ཆ་ཁག་མི་འདྲ་བ་གཉིས་སུ་ཡོད་པའི་རྒྱང་ཤེལ་གཉིས་ཀྱིས་དང་ཚོར་  
 དགོས་པའི་ཟུར་(angle)གཉིས་སྤྱི་དུ་ཐུབ། འདི་ཡི་བརྒྱད་ནས་ལྷ་བའི་མི་ཏུར་དུ་ལུར་བཞི་(4 x  
 10<sup>4</sup>) ཡི་ཕ་རོལ་ཏུ་ཡོད་པ་ཤེས་པ་ཡིན།

དང་ཚོས་ཉི་མ་ལ་དེ་ལྟར་ཤེད་མི་ཐུབ་པའམ་ད་བར་སུས་ཀྱང་ཤེད་ཐུབ་ཡོད་མ་རེད། ཉི་མའི་སྤྱི་དུ་  
 ཐིག་ཏུག་ཏུག་འབྲེལ་མ་ཐུབ་པ་དང་། ཟུར་ཏུག་ཏུག་ཚད་འཇལ་མ་ཐུབ་པ་སོང་ཚང་དང་ཚོས་ཉི་མའི་  
 རྒྱང་ཚད་འཇལ་ཐུབ་ཀྱི་ཞིག་མ་རེད། དེ་འདྲ་ཡིན་ན་དང་ཚོས་ཉི་མའི་རྒྱང་ཚད་དེ་ཇི་ལྟར་འཇལ་ཐུབ་  
 བམ། དང་ཚོས་དེས་པར་དུ་ཟུར་གསུམ་ཅན་མའི་བསམ་ཚུལ་གྱི་འཕེལ་རིམ་ཞིག་བརྟམ་དགོས་ཀྱི་རེད།  
 དང་ཚོས་གཟའ་སྐར་ནམས་གང་དུ་སྤྱི་དུ་གི་ཡོད་རུང་གནམ་དཔུད་རིག་པའི་ཞིབ་བཞུས་ཀྱི་སྐོར་ནས་གཟའ་  
 སྐར་ཚང་མའི་སྤྱི་དུ་བཅས་ཀྱི་རྒྱང་ཚད་(relative distance)དེ་ཚད་འཇལ་རྒྱ་དང་། གཟའ་སྐར་  
 ཚང་མའི་སྤྱི་དུ་མེད་ཀྱི་རྒྱང་ཚད་(absolute distance)མ་ཐོབ་རུང་སྤྱི་དུ་བཅས་ཀྱི་རྒྱང་ཚད་ཏུག་ཏུག་  
 ཡོད་པའི་ཉི་མའི་ཚོགས་འཁོར་གྱི་སྤྱི་དུ་བརྟན་ཞིག་ཐོབ་དགོས། དེ་ནས་ཐབས་ལམ་མང་པོ་བརྒྱད་ནས་  
 ཐོབ་པའི་སྤྱི་དུ་མེད་ཀྱི་རྒྱང་ཚད་ཅིག་དགོས་པ་ཡིན། ཉི་ཚར་ཚད་དེས་གཏན་དུ་ཚིས་པའི་ཐབས་ལམ་  
 གཅིག་ནི་ས་གཞི་ནས་ཨེ་རོ་ས་(Eros)བར་གྱི་རྒྱང་ཚད་ཏུག་ཏུག་འཇལ་ཐུབ་པར་ཡིད་ཆེས་ཤེད་པ་དེ་  
 ཡིན། དེ་ནི་ས་གཞི་དང་ཉེ་ཞིང་ཏུག་ཏུ་སྐོར་བ་རྒྱབ་ཀྱི་ཡོད་པའི་གཟའ་སྐར་རྒྱང་ཏུང་ཞིག་ཡིན། དངོས་  
 པོ་རྒྱང་དུ་འདིའི་སྤྱི་དུ་ཟུར་གསུམ་ཅན་མའི་བརྒྱད་ནས་རང་ལ་མཁོ་བའི་ཚད་གཞིའི་ཚད་འཇལ་ཐོབ་  
 པ་ཡིན། ལྷག་མ་ནམས་ཀྱི་སྤྱི་དུ་བཅས་ཀྱི་རྒྱང་ཚད་ཤེས་པ་ལས་དང་ཚོས་རྒྱང་ཚད་བཤད་ཐུབ། དཔེར་  
 ན་ས་གཞི་ནས་ཉི་མ་བར་གྱི་རྒྱང་ཚད་དང་། ས་གཞི་ནས་གཟའ་སྐར་གནམ་རྒྱལ་བར་གྱི་རྒྱང་ཚད་  
 ལྟ་བུ་ཡིན།

འདས་པའི་ལོ་ཤས་ནང་དང་ཚོའི་ཉི་མའི་ཚོགས་འཁོར་གྱི་ཚད་གཞིའི་སྤྱི་དུ་ཐོག་ཡར་རྒྱས་ཞེ་

དུས་རྒྱུང་ཡོད། རྗེ་ཏོ་ཕོ་པལ་ཤོན་བཏག་དཔུང་ཁང་(Jet Propulsion Laboratory)ནང་ས་གཞི་  
 རྣམ་གཟུང་སྐར་པ་སངས་ཀྱི་རྒྱུང་ཚད་ཐད་ཀར་ར་ཏར་ཞིབ་བལྟ་(by direct radar  
 observation)བརྒྱུད་ཚད་ཏག་ཏག་འཇུག་གི་ཡོད། འདི་ནི་རྒྱུང་ཚད་ཀྱི་ཚོད་དཔག་མི་འདྲ་བའི་རིགས་  
 ཤེས་ཤིང་། ང་ཚོས་འོད་ཀྱིས་མགྲོགས་ཚད་གང་ཞིག་ཐོག་བསྐྱོད་ཀྱི་ཡོད་པ་ཤེས་ཀྱི་ཡོད་ཅེས་ལབ་ཀྱི་  
 ཡོད་པ་དང་། (དེར་བཞེན་ར་ཏར་ཆུབས་(radar waves)ཀྱི་བསྐྱོད་ཚད་) མགྲོགས་ཚད་འདི་  
 རི་ས་གཞི་རྣམ་གཟུང་སྐར་པ་སངས་བར་གང་དུ་འང་མགྲོགས་ཚད་གཅིག་པ་ཡིན་པ་ཚོད་དཔག་བྱེད་  
 ཀྱི་ཡོད། ང་ཚོས་རི་རྟེ་འོད་ཆུབས་(radio wave)ཕྱིར་བཏང་ཞིང་། རི་སྲིད་ཆུབས་ཕྱིར་མ་འཁོར་  
 བར་དུས་དེ་གངས་ཀ་ཚིས་དང་། ང་ཚོས་མགྲོགས་ཚད་ཤེས་པའི་ཚོད་དཔག་བྱེད་ཅིང་གོང་གི་དུས་  
 རྣམ་རྒྱུང་ཚད་དེ་རྗེས་སུ་དཔག་བྲལ། ང་ཚོར་དངོས་འབྲེལ་རྒྱུང་ཚད་ཀྱི་ཚད་འཇུག་ལས་འཕྲོས་པའི་  
 འབྲེལ་བཟོད་གཞན་ཞིག་ཡོད།

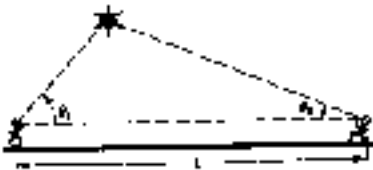

(དཔེ་རིས་ ༤)

སི་ཕུ་ཉི་ནིག་(Sputnik)གི་མཐོ་ཚད་དེ་བྱུར་  
 གསུམ་ཅན་མའི་(triangulation)ཐབས་  
 ལམ་བརྒྱུད་ནས་ཐག་གཅོད་བྱེད་ཀྱི་ཡོད།

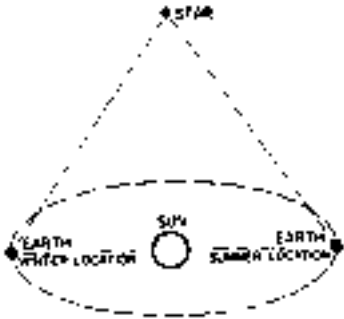

(དཔེ་རིས་ ༥)

ཉེ་འཁོར་རྒྱ་སྐར་རྣམས་ཀྱི་རྒྱུང་ཚད་དེ་དག་ས་གཞིའི་  
 གཟུང་ལམ་གྱི་ཚངས་ཐིག་དེ་ལྟེ་ཐིག་ཏུ་བཏང་སྲོད་བྱེད་པའི་  
 སློབ་སྐབས་ལམ་གསུམ་མའི་(triangulation)ཐབས་ལམ་  
 བརྒྱུད་ཚད་འཇུག་བྲལ།

ང་ཚོས་ཤིན་ཏུ་རྣམས་ཐག་རིང་དུ་གནས་པའི་སྐར་མའི་རྒྱུང་ཚད་དེ་རི་ལྗོངས་ཚད་འཇུག་བྱེད་ཀྱི་ཡིན།  
 རྣམས་ལེགས་པ་ཞིག་ལ་ང་ཚོས་བྱུར་གསུམ་མའི་ཐབས་ལམ་སྲུང་ཚོག་གི་རེད། གང་ཡིན་ཟེར་ན། ས་  
 གཞི་ཉེ་མར་བསྐྱོར་བ་རྒྱལ་པ་དེས་ཉེ་མའི་ཚོགས་འཁོར་གྱི་ཕྱི་ལོགས་སུ་ཡོད་པའི་དངོས་པོ་རྣམས་ཀྱི་



ཚད་འཇལ་གྱི་ལྗོངས་ཚུལ་ལོ་ཞིག་སྤྱོད་ཀྱི་ཡོད། གལ་ཏེ་ང་ཚོས་སྐར་མའི་སྤོང་དབྱར་ཁ་དང་དགུན་ཁའི་སྐབས་རྒྱུ་ལོ་ལྟོག་པ་ཡིན་ན། ང་ཚོས་སྐར་མའི་རྒྱུ་ཚད་དེ་ཚད་འཇལ་བར་དགོས་པའི་ཟུར་དེ་གཉིས་ཉག་ཉག་ཐག་གཅོད་ཤེད་ཐུབ་པའི་རེ་བ་ཡོད་སྟེ།

གལ་ཏེ་ང་ཚོས་ཟུར་གསུམ་མ་ཤེད་སྤྱོད་ཤེད་པར་རྒྱ་སྐར་རྣམས་ཐག་རིང་ཞེ་དྲག་ཡོད་ན་ག་རེ་ཡོད་རེད། གནམ་དབྱུང་རིག་པ་སྐྱབ་རྣམས་ཉག་ཏུ་རྒྱུ་ཚད་འཇལ་རྒྱུའི་ཐབས་ལམ་གསར་པ་བཅས་ཀྱི་ཡོད། ཁོང་ཚོས་དཔེར་ན་དེ་ཚོའི་ཁ་དོག་གི་ཐོག་ནས་སྐར་མའི་ཆེ་རྒྱུ་དང་འོད་མདངས་ཚོད་དཔག་ཤེད་ཐུབ་ཀྱི་ཡོད་པ་རྙེད་ཡོད་རེད། ཟུར་གསུམ་ཅན་མའི་ཐབས་ལམ་ཤེད་སྤྱོད་ཤེད་པའི་སྐོ་ནས་རྒྱུ་ཚད་ལོས་པའི་ཉེ་འཁོར་གྱི་རྒྱ་སྐར་མང་པོའི་ཁ་དོག་དང་འོད་མདངས་རྣམས་ཚད་འཇལ་བྱས་ཡོད་པ་དང་། རྒྱ་སྐར་གྱི་ཁ་དོག་དང་འོད་མདངས་སྟེ་མའི་(intrinsic brightness)བར་འབྲེལ་བ་རྒྱུ་ཚད་ཡོད་པ་ལོས་པ་རེད། (ལལ་ཆེ་བར་) ད་ཐག་རིང་རྒྱ་སྐར་རྣམས་ཀྱི་ཁ་དོག་ཚད་འཇལ་བ་ཡིན་ན། ཁ་དོག་དང་འོད་མདངས་ཀྱི་འབྲེལ་བ་ལས་རྒྱ་སྐར་གྱི་འོད་མདངས་སྟེ་མ་དེ་ཐག་གཅོད་ཤེད་སྟེ། ང་ཚོར་ས་གཞི་སྟེང་སྤང་བར་གྱུར་པའི་རྒྱ་སྐར་གྱི་འོད་མདངས་ཇི་ཅུས་གསལ་པོ་ཡོད་པ་ཚད་འཇལ་བ་ལས་ (ཡང་ན་ཇི་ཅུས་འོད་རྒྱུ་རྒྱུ་ཡོད་པ་བཞད་ཐུབ་པ་) ང་ཚོས་དེ་ཇི་ཅུས་ཐག་རིང་པོ་ཡོད་པ་བརྟེན་ཐུབ་ཐུབ། (འདིར་བརྟན་གྱི་འོད་མདངས་ཀྱི་སྟེ་མར་འོད་མདངས་གསལ་པོ་དེ་རྒྱུ་ཚད་ཀྱི་བཞད་ཉིད་ཉིས་འགྱུར་(square of the distance)དང་མཉམ་དུ་ཆག་གི་ཡོད་) རྒྱ་སྐར་གཞུགས་ཀྱི་རྒྱུ་ཚད་(stellar distance)རྣམས་ཚད་འཇལ་རྒྱུའི་ཐབས་ལམ་འདིའི་ཁྲུང་ས་སྐྱེལ་ཡང་དག་ནི་རྒྱུ་ཚོམ་(globular clusters)ཞེས་པའི་རྒྱ་སྐར་གྱི་ཚོགས་ལས་བྱུང་བའི་གྲུབ་འབྲས་དེས་བརྟན་གྱི་ཡོད། འདི་ལྟ་བུའི་ཚོགས་པའི་འདྲ་དཔར་ནི་(དཔེ་རིས་ ༦)བརྟན་ཡོད། འདྲ་དཔར་དེར་བརྟན་པ་ཅམ་གྱིས་རྒྱ་སྐར་འདི་རྣམས་ཚད་མ་མཉམ་དུ་ཡོད་པ་རྟེན་སྤྱོད་ཤེད་ཀྱི་རེད། ཁ་དོག་དང་འོད་མདངས་ཀྱི་ཐབས་ལམ་བརྒྱུད་རྒྱུ་ཚད་འཇལ་ཤེད་ལས་གྲུབ་འབྲས་གཅིག་པ་ཞིག་ཐོབ་ཀྱི་ཡོད།

རྒྱུ་ཚོམ་མང་པོའི་སྐོར་སྐོབ་སྤྱོད་ཤེད་པ་ལས་གལ་ཆེའི་གནས་ཚུལ་གཞན་ཞིག་ཀྱང་སྤྱོད་ཀྱི་ཡོད། གནམ་མཁའི་ཆ་གསལ་འགའ་ཞིག་ནང་ཚོམ་དེ་རིགས་ཚོགས་པ་ཆེན་པོ་ཞིག་དང་། དེ་རྣམས་པལ་ཆེ་བ་ང་ཚོ་ནས་རྒྱུ་ཚད་གཅིག་པ་ཅམ་ཡོད་པ་ལོས་ཀྱི་ཡོད། གནས་ཚུལ་འདི་ཉིད་ཁྲུང་ས་སྐྱེལ་གྱི་གནས་ཚུལ་གཞན་རྣམས་དང་རྒྱིག་སྤྱོད་ཤེད་པ་ལས་ང་ཚོས་ཚོམ་གྱི་ཚོགས་པ་འདིས་ང་ཚོའི་སྐར་ཚོགས་(galaxy)ཀྱི་དབྱས་དེ་མཚོན་པར་ཤེད་ཀྱི་ཡོད་ཅེས་མཇུག་བརྗོད་ཤེད་ཀྱི་ཡོད། དེ་ནས་ང་ཚོས་སྐར་ཚོགས་ཀྱི་དབྱས་ནས་རྒྱུ་ཚད་མི་ཉར་མི་འཇུག་ཆེན་པོ་(10<sup>10</sup>) ཅམ་ཡོད་པ་ལོས་པ་རེད།

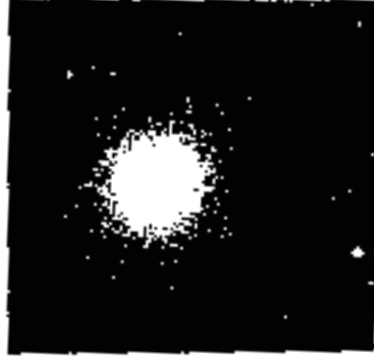

(དཔེ་རིས་ ༤ ང་ཚོའི་སྐར་ཚོགས་ཀྱི་དབུས་ཀྱི་ཉེ་འགམ་དུ་ཡོད་པའི་རྒྱ་སྐར་ཀྱི་ཚོམ་བུ་ཞིག  
དེ་ཚོའི་རྒྱུང་ཚད་ནི་ས་གཞི་ནས་འོད་ལོ་སུམ་ཁྲི་འཕམ་མི་ཉར་ ༩ x 10<sup>10</sup> ཙམ་ཡོད།)

ང་རང་ཚོའི་སྐར་ཚོགས་ཀྱི་ཆེ་ཚུང་ཤེས་པ་ལས་ང་ཚོར་སྐར་ཚོགས་གཞན་ནམས་ཀྱི་རྒྱུང་ཚད་  
ཆེན་པོ་ནམས་ཀྱང་ཚད་གཞལ་རྒྱུའི་ལྗེ་མིག་ཅིག་ཐོབ་པ་རེད། དཔེ་རིས་ ༥ དེ་ནི་ང་རང་ཚོའི་སྐར་  
ཚོགས་ཀྱི་བཟོ་དབྱིབས་དང་ཡལ་ཆེར་མཚུངས་པའི་སྐར་ཚོགས་ཀྱི་འདྲ་དཔར་ཞིག་རེད།

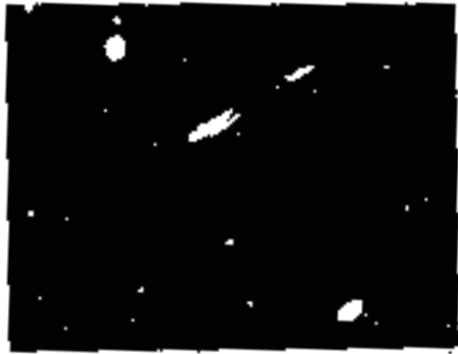

(དཔེ་རིས་ ༥ ང་རང་ཚོའི་སྐར་ཚོགས་ལྷ་བུའི་གཙུག་ཕུར་གྱི་སྐར་ཚོགས་(spiral galaxy) དེའི་ཚངས་  
ཐིག་ནི་ང་རང་ཚོའི་སྐར་ཚོགས་དང་མཚུངས་ཀྱི་ཡོད་པ་ཚོད་དཔག་གེད་ཅིང་། ང་ཚོས་དེའི་རྒྱུང་ཚད་ནི་དེའི་  
ཆེ་ཚུང་གསལ་བ་ལས་བརྗེ་ན་འགྲིག་ དེ་ནི་འཇམ་གླིང་གི་ས་གཞི་ནས་ས་ཡ་སུམ་ཅུའི་འོད་ལོ་དང་  
ཡང་ན་མི་ཉར་ ༩ x 10<sup>11</sup> ཡོད།)



(དཔེ་རིས་ ༤ ལྷོ་ལོ་ ༡༧༦༠ རང་རྒྱུང་གེལ་ཡིན་ཆེ་ཉེས་བརྒྱ་ཡོད་པ་གཅིག་གི་བརྒྱུད་ནས་རྒྱུང་ཐག་རིང་  
ཤོས་ཀྱི་དངོས་པོ་དེ་བྱུངས་(Bootes)ནང་ ༣C༧༧ (མདས་མཚོན་པར་བྱས་)  
ནས་ཚད་འཇལ་བྱས་ཡིད།)

གཅིག་བྱས་ན་དེ་ཆེ་ཆུང་ཡང་གཅིག་པ་ཡིན་སྲིད། (སྐར་ཚོགས་ཚང་མ་ཆེ་ཆུང་གཅིག་པ་ཙམ་ཡིན་  
པའི་བསམ་ཚུལ་དེར་ཁྲུང་ས་སྐྱེལ་གཞན་ཚོས་རྒྱབ་གཉེར་བྱེད་ཀྱི་ཡོད་འདུག) གལ་ཏེ་དེ་རང་ཚོའི་  
སྐར་ཚོགས་དང་ཆེ་ཆུང་གཅིག་པ་ཡིན་ན། ང་ཚོས་དེའི་རྒྱུང་ཚད་བཤད་ཐུབ། ང་ཚོས་ནམ་མཁའི་  
ནང་འཕྲིས་པའི་ཟུར་དེ་ཚད་འཇལ་གྱི་རེད། ང་ཚོས་དེ་ཡི་ཚངས་ཐིག་ཤེས་ཀྱི་ཡོད་རེད། ང་ཚོས་  
ཟུར་གསུམ་ཙན་མའི་ཐབས་ལམ་ལས་སྤར་ཡང་དེའི་རྒྱུང་ཚད་བརྗེ་ཡི་རེད།

སྐར་ཚོགས་ཀྱི་རྒྱུང་ཐག་ཚད་བཤལ་གྱི་འདྲ་དཔར་རྣམས་ཉེ་ཆར་པ་ལོ་མར་གྱི་རྒྱུང་གེལ་(giant  
Palomar telescope)ཆེན་པོ་དེ་ཉིད་ཐེད་སྡོད་བྱེད་པ་ལས་ཐོབ་ཡོད་པ་རེད། འདྲ་དཔར་གཅིག་  
ནི་དཔེ་རིས་ ༤ བརྟན་ཡོད། སྐར་ཚོགས་འདི་རྣམས་ཀྱི་ནང་ནས་འགའ་ཞིག་ནི་ང་ཚོས་རྒྱུང་ཚད་  
ཆེ་ཤོས་བསམ་པའི་མི་ཏར་ལེགས་སྲིན་ཆེན་པོའི་(༡༠<sup>16</sup>)མ་རོལ་དུ་ཡོད་པའི་འཇིག་རྟེན་ཁམས་ཀྱི་  
ཚད་བཀག་གི་སྡེད་ཙམ་གྱི་རྒྱུང་ཚད་ན་ཡོད་པ་ད་ཆ་ཡིད་ཆེས་བྱེད་ཀྱི་ཡོད།

བདུན། རྒྱུང་ཚད་ཐུང་ཐུང་། Short distances

ད་ང་ཚོས་རྒྱུང་ཚད་ཆུང་དུ་རྣམས་ཀྱི་སྐོར་བསམ་སྒོ་གཏོང་གི་ཡིན། མི་ཏར་དུམ་བུར་བཞོ་རྒྱ་ལས་  
སྤེལ་བྱེད། ང་ཚོས་དཀའ་ཚེགས་ཞེ་དྲག་མེད་པའི་སྐོར་ནས་བར་སྐོར་རེ་རེའི་མཚམས་སུ་ཉགས་རེ་བརྒྱབ་  
ཉེ་སྡོད་གི་ཚད་གཞི་དེར་མི་ཏར་གཅིག་གུབ་ཐུབ་པ་ཡིན། དཀའ་ངལ་རུང་ཟད་ཡོད་ནའང་ཐབས་ལམ་

གཅིག་པའི་ཐོག་( སྤ་མཐོང་ཤེལ་ཆས་ཡག་པོ་ཞིག་བེད་སྤྱོད་ཀྱི་དེད་པ་ལས་ ) ནས་ང་ཚོས་མི་ལི་མི་ཏར་གཅིག་ཆིག་སྒོར་དུ་བཤོས་པའི་ཚད་གཞི་དེ་ལས་མལི་ཀོ་རོན་(microns)ཀྱི་ཚད་གཞི་གྲུབ་པ་ཡིན། དེ་ནི་(མི་ཏར་གཅིག་ས་ཡ་གཅིག་དུ་བཤོས་པའི་ཆ་གཅིག་ཡིན་) ཚད་གཞི་རྒྱ་ཚད་དུའི་སྤྱི་མཐུན་མཐུན་འདུག་ཀྱི་ཁག་པོ་རེད། རྒྱ་མཚན་ནི། ང་ཚོས་སྤྱི་ཚད་དུ་སྤྱི་ཚད་འོད་ཀྱི་སྤྱི་མཐུན་ཚད་མི་ཏར་གྱི་བཟང་ཡི་ཆ་གཅིག་(  $4 \times 10^{-7}$  ) ལས་རྒྱ་ཚད་པའི་དངོས་པོ་རྣམས་མཐོང་ཐུབ་ཀྱི་མེད།

ང་ཚོས་གང་མཐོང་ཐུབ་ཀྱི་ཡོད་ཀྱི་མཚན་ལ་འཛིན་ཀྱི་མི་དགོས། ལྷོག་རྩལ་གྱི་སྤ་མཐོང་ཤེལ་ཆས་(electron microscope)ཀྱི་སྤོ་ནས་ང་ཚོས་འཕུལ་རིམ་དེ་དུང་དངོས་པོ་རྒྱ་ཚད་པའི་ཐོག་དཔར་གྱི་ལམ་ནས་སྤྱི་མཐུན་ཐུབ་པ་ཡིན། དཔེར་ན། དཔེ་རིས་ ། རང་གསལ་བ་བཞིན་མི་ཏར་དུང་ཕུར་གཅིག་གི་ཆ་གཅིག་(  $10^{-7}$  ) ཡིན་པ་ཆ་བཞག་ སྤ་མཐོང་ཤེལ་ཆས་ཀྱི་ཚད་གཞིའི་སྤྱི་ཚད་ལས་གསུམ་ཅན་མའི་སྤོ་ནས་ཐང་ཀར་མིན་པའི་ཚད་འཇལ་ལས་ང་ཚོས་ཚད་གཞི་རྒྱ་ཚད་དུ་ནས་རྒྱ་ཚད་དུ་རྣམས་སྤྱི་མཐུན་ཚད་འཇལ་ཐུབ། ཐོག་མར་འོད་ཀྱི་སྤྱི་མཐུན་ཚད་ཐུང་དུ་(x-radiation)ཡི་སྤོ་ནས་ཤིག་ལ་ཞིབ་བརྟུན་བྱས་པ་ལས་ལོགས་སུ་དྲགས་ཀྱིས་ཕྱེ་བའི་བཞོན་སྤྱི་མཐུན་སྤྱི་ཚད་པ་ཡིན། འདི་ལས་ང་ཚོས་འོད་ཀྱི་འདར་ལྗེ་གྱི་སྤྱི་མཐུན་ཚད་(wave length)དེ་ཐག་གཅོད་ཀྱི་མེད།

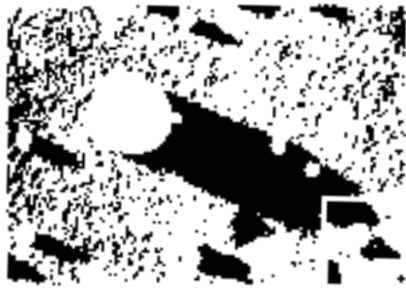

( དཔེ་རིས་ ། རང་འབྲུ་འདུས་རྣམས་ཁ་གསལ་གྱི་ཨེ་ལེག་ཀྱི་རོན། མ་ལི་ལུ་རོ་གི་རམ་(micrograph) ལྷུ་བུ་ཆེ་བ་དེ་ཚད་འཇལ་གྱི་ཚད་གཞི་ཏག་ཏག་(calibration)ཡིན་པ་དང་། དེར་ཚངས་ཐིག་མི་ཏར་  $1 \times 10^{-7}$  ཡོད། ) (  $1000 \text{ \AA}$  )

དེ་ནས་ཤེལ་རྩི་(crystal)ཞིག་ནས་འོད་དེ་ག་རང་བཀའ་པའི་དཔེ་འགྲོས་(pattern)དེ་ལས་ང་ཚོས་ཤེལ་རྩིའི་རྩལ་ཕྱི་སྤོ་ནས་བཅས་ཀྱི་གནས་ས་(relative location)སྤོ་ནས་ཕྱི་སྤོ་ནས་ཆ་རྣམས་ཀྱི་རྣམས་སྤོ་ནས་ལམ་བརྒྱུད་ཐག་གཅོད་ཀྱི་མེད་པ་ང་ཚོས་ཐག་གཅོད་

བྱེད་ཐུབ། རྒྱལ་ཕྱོད་ནམས་ལ་མི་ཏར་ཐེང་འབྲམ་ཆེན་པོའི་ཆ་གཅིག་(  $10^{27}$  ) ཙམ་གྲི་ཚངས་ཐིག་ ཡོད་པ་ང་ཚོར་རྟོན་པ་ཡིན།

DISTANCES

LIGHT-YEARS	METERS	
$10^9$	$10^{27}$	? ? ? ? ? ? ? Edge of universe
$10^6$	$10^{24}$	To nearest neighbor galaxy
$10^3$	$10^{21}$	To center of our galaxy
1	$10^{18}$	To nearest star
	$10^{15}$	Radius of orbit of Pluto
	$10^{12}$	To the sun
	$10^9$	To the moon
	$10^6$	Height of a Sputnik
	$10^3$	Height of a TV antenna tower Height of a child
	1	A grain of salt
	$10^{-3}$	A virus
	$10^{-6}$	Radius of an atom
	$10^{-9}$	Radius of a nucleus ? ? ? ? ? ? ?
	$10^{-12}$	
	$10^{-15}$	

རྒྱལ་ཕྱོད་གྲི་ཟུར་ཕྱོགས་(atomic dimension)གང་གི་ཆེ་ཆུང་མི་ཏར་ཐེང་འབྲམ་ཆེན་པོའི་ཆ་གཅིག་ (  $10^{27}$  ) ཡོད་པ་དང་། བར་རྒྱལ་གྲི་ཟུར་ཕྱོགས་(nuclear dimension)གང་གི་ཆེ་ཆུང་མི་ཏར་གཏམས་(  $10^{-15}$  ) ཡོད་པ་གཉིས་དབར་རྒྱ་ཁྲིན་གྲི་བར་སློང་ཆེན་པོ་ཡོད། དེ་ནི་ཕྱི་མ་དེ་སྐྱམ་ལས་གཏམས་(  $10^{-4}$  ) ལྡབ་ཀྲིས་ཆུང་བ་ཡོད། བར་རྒྱལ་གྲི་ཆེ་ཆུང་གི་ཆེད་དུ་ཚད་འཇལ་གྲི་ཐབས་ལམ་

གཞན་ཞིག་སྐབས་པའི་པོ་ཆགས་ཀྱི་ཡོད། ལྷང་བའི་རྒྱ་ཁྲིན་(apparent area  $\sigma$ )གང་ལ་གནད་  
 སློན་བཅད་ངོས་(cross section)ཟེར་བའི་ང་ཚོས་ཚད་འཇུག་གི་ཡིན། གལ་ཏེ་ང་ཚོས་ཚངས་  
 རྒྱུད་འདོད་ན། ང་ཚོས་དེ་ཉིད་མཚུངས་ཚིགས་  $\sigma = \pi r^2$  འདི་ལས་ཐོབ་པ་གྲུང་ཐུབ། གང་ཡིན་ཟེར་  
 ན། རྩེ་རྩུལ་རྣམས་པལ་ཆེར་རྒྱུ་ལྡོག་པ་ལྟར་དུ། ལུས་ལྷན་པའི་རྩུལ་གྱི་སྤྱུ་གུ་ཞིག་དོ་ལེབ་  
 སྤུལ་མོ་ལས་གྲུབ་པའི་རྒྱ་ཆ་ཞིག་དང་དེ་ནས་སྤྱིར་མི་བསྐྱོད་པའི་རྩུལ་གྱི་གངས་ལ་ཞིབ་བཞུག་གྲུང་པའི་  
 བརྒྱུད་ནས་རྩེ་རྩུལ་གྱི་བཅད་ངོས་ཚད་འཇུག་ཐུབ་པ་ཡིན། ལུས་ལྷན་པའི་རྩུལ་དེ་རྣམས་ཀྱིས་  
 མོ་རྩུལ་གྱི་སྤྱིན་སྤུལ་མོའི་བརྒྱུད་ཐང་ཀར་སྒྲོག་པ་དང་། ལམ་ཞིག་དེ་དག་རྩེ་རྩུལ་གྱི་མཐུག་པོའི་རྒྱུད་  
 ཚད་དེ་དང་ཐུག་པ་ན་རྒྱ་བ་འགོག་པའམ་ཡང་ན་ཀྱོག་སྟེ་འགྲོ་བ་ཡིན། དཔེར་ན་ང་ཚོར་མཐུག་ཚད་  
 སེན་ཏེ་མི་ཏར་གཅིག་ཅན་གྱི་རྒྱ་ཆའི་དུམ་བུ་ཞིག་ཡོད་པའི་དབང་དུ་བཏང་། དེར་རྩུལ་ཕྲན་གྱི་རིམ་  
 པ་དུང་ཕྱུར་གཅིག་(  $10^6$  ) ཅམ་ཡོད་པ་ཟེད།

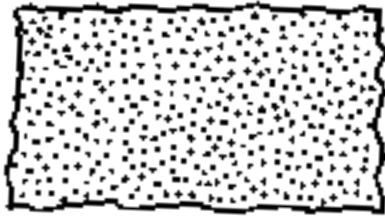

(དཔེ་རིས་ 10 གལ་ཏེ་རྩེ་རྩུལ་རྣམས་ཞིབ་བཞུག་གི་ཀར་པོ་ནི་སེན་ཏེ་  
 མི་ཏར་ 1 ཅན་གྱི་དུམ་བུ་ཞིག་བརྒྱུད་བཞུགས་པའི་སྤང་བརྟན།)(view)

འོན་ཀྱང་རྩེ་རྩུལ་རྣམས་ཞེ་དག་ཚུང་བའི་རྒྱུན་གྱིས་རྩེ་རྩུལ་གང་ཡང་རྒྱུད་བ་གཅིག་གི་རྒྱུ་དུ་གཅིག་  
 བརྒྱུད་རྒྱུའི་གོ་སྐབས་ཉུང་ཉུང་ཡོད་པ་ཟེད། རྩུལ་གྱི་སྤྱུ་གུ་གང་ཞིག་གི་སྤང་བརྟན་གྱི་ཚུལ་དེ་ང་ཚོས་  
 ཆེ་རུ་གཏང་རྒྱུ་བསམ་སྒྲོལ་བཏང་བ་ཡིན་ན་(དཔེ་རིས་ 10) འདི་བཞིན་སྤང་བ་ཡིན།

རྩུལ་ཤིན་ཏུ་ཚུང་བ་རྣམས་ཀྱིས་རྩེ་རྩུལ་གྱི་སྤང་དུ་བརྒྱུད་པ་དེ་ནི། རྩེ་རྩུལ་རྣམས་ཀྱིས་ཟེན་པའི་  
 ཡོངས་ཀྱི་རྒྱ་ཁྲིན་གང་ཞིག་ཡིན་པ་དེ་ཉིད་རི་མོའི་ནང་གི་རྒྱ་ཁྲིན་ཡོངས་ཀྱིས་བཀོས་པ་དེ་ཏག་ཏག་ཡིན།  
 དཔེར་ན་ང་ཚོའི་རྒྱ་ཆ་དོ་ལེབ་ལས་གྲུབ་པ་དེ་ཡི་རྒྱ་ཁྲིན་ཨེ་(A)ཡིན་པ་ང་ཚོས་ཤེས་པ་དེར་རྩུལ་ཕྲན་  
 ཨེན་(N) (རེ་རེར་རྩེ་རྩུལ་རེ་རེ་ལོས་ཡོད་) ཡོད་པའི་དབང་དུ་བཏང་། བྱས་ཅང་། རྩེ་རྩུལ་རྣམས་  
 ཀྱིས་བཀའ་པའི་ཡོངས་ཀྱི་རྒྱ་ཁྲིན་ནི་  $N\sigma/A$  འདི་ཉིད་ཡིན། ང་ཚོའི་སྤྱུ་གུ་ཡི་རྩུལ་གྱི་གངས་གང་

ཞིག་དོ་ལེབ་ཀྱི་སྡེ་དུ་སྡེ་བས་པ་དེ་ ཨེན་ཡ (n<sup>1</sup>) དང་། སྤྱོད་མཁུག་ཞེས་སྤྱིང་བྱུང་བའི་གྲངས་  
དེ་ ཨེན་མ(n<sup>2</sup>) ཡིན་པའི་དབང་དུ་བཏང་། གྲངས་ཆ་འཇམ་ཆ་གསུམ་གང་ཞིག་དེ་བརྒྱུད་མི་འགྲོ་བ་  
དེ་ནི་ (n<sup>1</sup>- n<sup>2</sup>) / n<sup>1</sup> ཡིན། དེ་ནི་རྒྱ་སྐོན་གྱི་གྲངས་ཆ་འཇམ་ཆ་གསུམ་བཀའ་པོའམ་ཁེབས་པ་དེ་  
དང་གཅིག་པ་ཉག་ཉག་ཡིན་དགོས།

གསུམ་གསལ་མཚུངས་སྤྱི་ལོ་འདི་ནས་སྡེ་དུ་ལུ་གྱི་ཚངས་སྤྱིད་སྡེ་དུ་ཐུབ་པ་ཡིན།

$$\pi r^2 = \sigma = \frac{A}{N} \frac{n^1 - n^2}{n^1}$$

བཟླ་དཔུང་འདི་འདྲ་ཞིག་གི་སྡེ་དང་ནས་ང་ཚོར་སྡེ་དུ་ལུ་ནམས་གྱི་ཚངས་སྤྱིད་ནམས་མི་ཏར་གཏམས་  
(10<sup>-24</sup>) ཀྱི་ཆ་གསུམ་གཅིག་ཡིན། འདི་ལོ་ 1927 ནས་ 1928 ལོའི་བར་གྱི་ལྷ་པོའམ་གྲངས་ཡིན་པ་སྡེ་དུ་ཐུབ་པ་ཡིན།  
མི་ཏར་འབྲམ་གཅིག་གི་ཆ་གཅིག་(10<sup>-24</sup>) འདི་ལོ་རིང་ཚང་གྱི་ཚང་གཞི་འདིར་ཡར་མི་(fermi)ཟེར་  
བ་ཡིན། འདི་ནི་ཨེན་རི་ཀོ་ཕར་མི་(Enrico Fermi, 1901-1958)ལ་ཆེ་བ་ལུ་བའི་ཆེད་དུ་ཡིན།

གལ་ཏེ་ང་ཚོས་རྒྱང་ཚད་ཐུང་དུ་སྤྱིན་པ་ཡིན་ན་གེ་སྡེ་དུ་ལུ་རེད། ང་ཚོས་རྒྱང་ཚད་ཐུང་དུ་  
ཚད་འཇལ་ཐུབ་བམ། དེ་བའི་སྡེ་དུ་སྡེ་དུ་ལུ་ལན་འདེབས་བྱེད་ཐུབ་ཀྱི་མེད། རྒྱང་ཚད་ཐུང་ཐུང་  
དང་འབྲེལ་བའི་སྡེ་དུ་ལུ་གྲུགས་གྱི་གསང་བ་བཅོམ་པ་ལ་ང་ཚོའི་བར་སྤྲོད་གི་བསམ་ཚུལ་དང་། ཚད་  
འཇལ་བཅས་ལ་འགྱུར་བ་གཏང་དགོས་པ་ཡིན། དེ་ཡང་འཇམ་སྡེ་དང་གི་ཚངས་སྤྱིད་ཡང་ན། གྲངས་  
ཆ་འཇམ་ཆ་གསུམ་གྱི་ཆ་ཚོའི་རིང་ཚད་གྱི་རང་བྱུང་གི་ཚད་གཞིར་ལོད་སྤྱིད་བྱེད་ན་ཡག་པོ་ཡོད་རེད་བསམ་  
སྤིང། མི་ཏར་ནི་ཐོག་མར་ཚད་གཞི་འདི་ཉིད་ལ་བསམ་སྒྲོ་བཏང་བ་ཞིག་སྟེ། མི་ཏར་གྱི་འབྲེལ་བཅོམ་  
དུ་དེ་ནི་འཇམ་སྡེ་དང་གཞི་ཚངས་སྤྱིད་གྱི་གྲངས་ (π/2) x 10<sup>-7</sup> འདི་ལོ་ལུ་ཐུབ་གྲངས་ཡིན། ཚད་  
གཞི་འདི་ནི་རིང་ཐུང་གི་ཚད་འཇལ་རྒྱུར་ཐུག་གཅོད་བྱེད་པར་སྤྲོད་པ་ལོད་པོ་མེན་པ་མ་ཟད་ཉག་ཉག་  
ཞིག་ཀྱང་མེད། དུས་ཡུན་རིང་མོ་ཞིག་ནས་རྒྱལ་ཁབ་ཚང་མས་མི་ཏར་ནི་ཡར་ཞུས་ནང་ཡོད་པའི་ཚན་  
རིག་གི་ཚོད་ལྷ་ཁང་དམིགས་བསལ་ཅན་(special laboratory in France)དུ་དཔུག་པ་ཞིག་གི་  
སྡེ་དང་ཐུབ་ཐུག་གཉིས་བར་གྱི་རྒྱང་ཚད་དེ་ལ་འབྲེལ་བཅོམ་བྱེད་བྱེད་ཀྱི་ཡོད། འབྲེལ་བཅོམ་འདི་ནི་ལོད་སྤྱིད་  
བྱེད་པར་འོས་པོ་མེད་ལ་གང་ཞིག་གི་འདོད་པ་དག་དུ་རྒྱུན་ལྔ་ནས་ཀྱང་འབྲེལ་བཅོམ་ཀྱང་མེད་པ་ཉེ་ཆར་  
རང་ལེས་པ་རེད། ཉེ་ཆར་འབྲེལ་བཅོམ་གསུམ་པ་ཞིག་ཐོག་གཏན་འབེབས་བྱས་པ་དང་། གདམ་  
བུའི་སྡེ་དང་ཚད་གྱི་གྲངས་དེར་མོས་མཐུན་བྱེད་དགོས་པའི་ཅེས་བསམ་དགོས་པ་ཡིན།

རྒྱ་ཚད་དང་དུས་ཚོད་ཀྱི་གྲུབ་འབྲས་ནི་ཞིབ་བཟུང་བྱེད་མཁན་ལ་རག་ལུས་པ་ཡིན། ཞིབ་བཟུང་བྱེད་མཁན་གཉིས་པོ་ཚུན་བརྐྱེད་བཞིན་པའི་སྐབས་ཚད་འཇལ་གཅིག་པ་ལྟ་བུར་སྒྲུབ་ཡང་རྒྱ་ཚད་དང་དུས་གཉིས་ཚད་འཇལ་གཅིག་པ་མི་འོང་བ་ཡིན། རྒྱ་ཚད་དང་དུས་ཀྱི་བར་མཚམས་སུ་ཚད་འཇལ་བེད་སྤྱོད་བྱེད་པའི་སྐབས་དེ་དག་གི་ཆེ་ཆུང་ཐ་དད་ཡིན་ཅིང་། དེ་ཡང་ཚད་འཇལ་སྐབས་བེད་སྤྱོད་བྱེད་པའི་རྒྱུ་ལུགས་( ལྟོས་བྱའི་སྒྲོམ་frame of reference ) ལ་ལྟོས་པ་ཡིན། ང་ཚོས་སྒྲོབ་ཚན་འདིའི་སྐོར་རྒྱས་པ་ལེན་ཏུ་བྱི་མའི་ནང་སྒྲོབ་སྒྲོང་བྱ་རྒྱུ་ཡིན།

དུས་དང་རྒྱ་ཚད་ཀྱི་ཚད་འཇལ་ཉག་ཉག་ཅིག་རང་བུར་གྲུབ་དོན་ནང་མི་འོང་བ་ཡིན། མོང་དུ་བཤད་པ་བཞིན་དངོས་པོ་ཞིག་གི་གནས་སའི་ཚད་འཇལ་གྱི་ནོར་འཁྲུལ་ནི་ཉུང་མཐར་འདི་ཙམ་ཡོད་པ་འདི་ལྟ་སྟེ།

$$\Delta x = h / \Delta p,$$

གང་དུ་ ཨེ་ཆེ་h ནི་ཀོན་ཏེ་ཏེ་ཆུང་ཆུང་ཞིག་ཡིན། དེ་ལ་པི་ལེང་ཀའི་རྟག་གྲངས་(Planck's Constant)ཟེར། རེ་ལ་ཏེ་པི་ $\Delta p$  ནི་ཚོས་གང་གི་ཚད་འཇལ་བྱེད་པའི་དངོས་པོ་དེ་ཡི་ངེས་མེད་གནས་སའི་(uncertainty in position) ( གདོས་ཚད་དང་སྒྱུར་ཚད་ཀྱི་སྒྱུར་ཐོབ་ ) བེས་བྱ་ནང་ཡོད་པའི་ནོར་འཁྲུལ་དེ་ཡིན། ཚད་འཇལ་སྐབས་ཀྱི་གནས་ས་ངེས་པ་མེད་པ་རྒྱལ་གྱི་རང་བུར་སྐབས་དང་ཡང་འབྲེལ་བ་ཡོད་པ་བཤད་ཡོད།

དུས་དང་བར་སྐྱང་གི་འབྲེལ་བས་དུས་ཀྱི་ཚད་འཇལ་འདིར་ཡང་ནོར་འཁྲུལ་ཕན་བྱུ་ཞིག་ཡོད་པ་མཚོན་གྱི་ཡོད། དེ་ནི་འདི་ལྟ་སྟེ།

$$\Delta t = h / \Delta E,$$

གང་དུ་རེ་ལ་ཏེ་ཨེ་  $\Delta E$  ནི་ང་ཚོས་དུས་ཡུན་གྱི་ཚད་འཇལ་བྱེད་ཅིང་། ང་ཚོའི་འཕྲུལ་རིམ་གྱི་རྒྱས་འགྲུགས་ཀྱི་བེས་བྱ་ལ་ནོར་འཁྲུལ་ཡོད་པ་དེ་ཡིན། གལ་ཏེ་ང་ཚོས་ཞིབ་ཚགས་པོའི་ཐོག་ནས་མང་བར་བེས་འདོད་ན་ང་ཚོས་ནམ་ཞིག་བྱུང་བའི་སྐབས་གང་ཞིག་བྱུང་བའི་སྐོར་ལ་ཉུང་བ་བེས་དགོས་ཀྱི་ཡོད། གང་ཡིན་ཟེར་ན། ང་ཚོའི་རྒྱས་འགྲུགས་དང་འབྲེལ་བའི་བེས་བྱ་དེ་ཉུང་བ་ཡོད་པ་ཡིན། ངེས་མེད་ཀྱི་དུས་ཀྱང་བེམ་གཟུགས་ཀྱི་རང་བུར་སྐབས་དང་འབྲེལ་བ་ཡོད་པ་རེད།

( འགྲུར་ཚོམ་འདི་ཡི་མ་ཕྱི་ཨེ་རིའི་སྟེན་གྲགས་ཅན་གྱི་ཚན་རིག་གི་སྒྲོབ་དཔོན་ཆེན་པོ་རི་ཕྱོག་ཡི་ཡན་མན་གྱི་གསུང་བཤད་(Lectures On Physics)ཞེས་པམ་གསུམ་ཡོད་པ་ལས་དང་པོའི་ཇུ་པ་དེ་ཡིན། )



མིང་མངོད།

1 x 10 <sup>-12</sup>	ཁྲག་ཁྲིག་ཚེན་པོའི་ཆ་གཅིག
1x 10 <sup>-6</sup>	གཏམ་ཚེན་པོའི་ཆ་གཅིག
1x 10 <sup>-24</sup>	སྤང་ཉེན་ཚེན་པོའི་ཆ་གཅིག
1x10 <sup>36</sup>	ལེགས་སྤྱིན་ཚེན་པོ།
10 <sup>20</sup>	མི་འབྲུག་ཚེན་པོ།
1x10 <sup>-10</sup>	ཐེར་འབྲུམ་ཚེན་པོའི་ཆ་གཅིག
electron beam oscilloscope	སྒྲིག་རྩལ་གཏུང་མའི་འབྲུག་འགྲུལ་འཕྲུལ་ཆས།
light amplifier	འོད་ཚེར་ཡོ་ཆས།
mechanical device	འཕྲུལ་རིག་ཡོ་ཆས།
Motion	འགྲུལ་བརྒྱོད།
oscillation	འབྲུག་འགྲུལ།
process	འཕྲུལ་རིམ།
quantitative observation	ཞིབ་བརྗོད་གྲངས་ཅན།
Square of the time	དུས་ཀྱི་རང་ཉིད་ཉིས་འགྲུར།
time markers	དུས་རྟགས།
relative distance	རྫོང་བཅས་གནས་ས།

# ཚད་མ་རིག་པ་དང་ཚན་རིག་བར་གྱི་འབྲེལ་བ།

ཚུ་རྒྱུས་དགེ་འདུན་བསམ་གཏན།

## གཅིག གཞུལ་བུ་གསུམ་ལ་དཔྱད་པ།

༥ དེ་ཡང་རང་ཅག་རྣམས་ཀྱིས་འཛིན་ཏེ་ཉེན་ཁམས་ཀྱི་བྱ་དངོས་ཡོད་དོ་ཚོག་གི་གནས་སྤངས་སོ་སོར་གཞིགས་ནས་སྤང་ཚུལ་འདྲ་མིན་སྣ་ཚོགས་པ་ཞིག་ངོ་སྤྲོད་དང་བདེན་དཔེ་བྱེད་ཀྱི་ཡོད་ལ། བཏང་ལེན་དང་དཔྱེ་ཞིབ་ཀྱང་བྱེད་ཀྱི་ཡོད་པ་རེད། རྣམ་པར་དུ་འཛིན་ཏེ་ཉེན་ཁམས་བྱེད་སྤང་བ་རྣམས་ལ་བརྒྱུ་ཞིབ་ཏུ་གཏོང་བྱེད་དུ་གོས་མཁོ་ལ་གཞིགས་ནས་རྒྱ་མཚན་ཡང་དག་གསལ་གཏན་ཚིགས་ཡང་དག་ལ་དོ་སྤང་དང་ཡིད་འཛིན་ཐོབ་ཀྱི་ཡོད་པ་དང་། རྒྱ་མཚན་ལྟར་སྤང་དང་གཏན་ཚིགས་ལྟར་སྤང་ལ་ཡིད་ཚེས་དང་སྤོང་གཏན་ཅུ་བ་ནས་བྱེད་པ་མི་སྤང་བའི་ཚོད་དུ་ཡོད། དེར་བརྟེན་ཚད་མ་རིག་པའི་གཞུང་ནས་བཏང་པའི་གཏན་ཚིགས་ཀྱི་རིགས་པ་ཞིབ་མཐོང་ལམ་ནས་ཐག་གཅོད་དང་རྒྱས་ལོན་བྱུང་བ་ཚན་རིག་གི་ལྷ་ཚུལ་རང་བཞིན་ལྡན་པའི་རིགས་པ་གསར་པ་ཞེས་བཤད་ཚོག་ཚོག་ཏུ་འདུག རྒྱ་མཚན་ནི། ཚད་མ་རིག་པས་གཅོད་པོ་མཐོང་རིགས་ཀྱི་བསམ་སྣོ་འཕེལ་བྱས་བྱུང་བའི་བྱ་རིམ་ཁྲོད་དུ་གསར་ཉོགས་ལུས་ལྷགས་རང་བཞིན་ལྡན་པའི་རིགས་པ་གསར་པ་དང་། རྒྱ་ཚུལ་གསར་པ། བྱུང་འབྲས་གསར་པ་མང་པོ་རྒྱུས་བུ་རབ་འབྲིང་ཐ་གསུམ་གྱི་སྣོ་ཚོད་དང་གཞིགས་ནས་གཏན་ལ་འབེབ་པར་བྱེད་པའི་རྒྱ་མཚན་ཡང་དག་དང་གཏན་ཚིགས་རང་བཞིན་ལྡན་པའི་རིགས་ལམ་ངོ་མཚར་བ་མང་པོ་གསལ་འབྲེལ་བྱེད་ཀྱི་ཡོད་པ་རེད། དེ་སྤྱིར་རྒྱ་གར་དང་རྒྱ་ནག་སོགས་ཡུལ་གྲུ་ཆེན་པོ་རྣམས་དང་། ལུ་བ་སྤྱི་གས་རྒྱལ་ཁབ་ཏུ་འང་ཚད་མ་རིག་པ་ལ་བརྩེ་མཐོང་ཆེ་ཞིང་། བོད་དུ་འང་མཁས་པའི་གོ་འཕང་ལ་གཞི་ལ་བཞིག་ཡིན་ཆེ་པེས་པར་དེར་སྤང་བརྩོན་མི་བྱེད་པ་མེད་དོ། །

དེ་ཡང་ལེགས་སྤྱད་སྤྱོད་དུ། ལྷ་སྤྱོད་ཞེས་པ་སྟེ་ཕྱི་དང་པོ་དང་། ལྷ་སྤྱོད་འཇལ་བ་ལ་འཇུག་པས་དང་པོར་འཇལ་བའམ་ཐོག་མར་འཇལ་བའི་དོན་དུ་འབྲེལ་བས། གསར་ཉོགས་ཀྱི་རིག་པ་དང་ཁྱད་མི་འདུག བོད་དུ་གསར་དུ་མི་བསྐྱུ་བའི་རིག་པ་ཚད་མའི་དོན་དུ་འཛིན་པ་དང་། དེ་སྤྱིར་ཚིའི་སྤྱད་དུ་འང་། ལོ་གྱི་ཁ་ (Logic, ལོ་འཛིན) ཞེས་བསྐྱུར་ཡོད་ལ། རྒྱ་ནག་སྤྱད་དུ་འིན་མིང་ཞེས་ ( ) ཞེས་དར་ཁྱབ་ཆེ། དེ་སྤྱིར་ཐམས་ཅད་ཀྱིས་ཚད་མ་ནི་ཡང་དག་པའི་རིག་པ་བསྐྱུ་བ་མེད་པའི་གསར་ཉོགས་ཀྱི་སྣོ་ཞིག་ལ་ངོས་འཛིན་གནང་གི་ཡོད་པ་ལྟར་གཏན་ཚིགས་ཀྱི་རིག་པ་ཡང་དག་པའི་ལམ་དང་ཁྱད་པར་མེད་ལ། འཛིན་ཏེ་ཉེན་ཁམས་བྱེད་པ་དེ་རྣམས་བསྟོན་མེད་

དུ་མཚོན་བྱེད་དམ་ཉོག་གསུང་བྱེད་ལྟ་བུའང་ཡིན་ཅོ། །དེར་དུས་ཀྱི་རིག་པ་ལ་གསུང་པའི་ལུགས་སུ་རྩམ་པ་འགྲུར་(chemistry)དང་། གངས་རྩིས།(mathematics) དངོས་ལུགས་(physics)སྐྱེ་དངོས།(biology) ས་ཁམས་(geography)སོགས་ཀྱི་ཚོས་ཉིད་གསལ་པོར་སྟོན་པའི་རང་བྱུང་ཚན་རིག་དང་། སྤྱི་ཚོགས་ཀྱི་ཆབ་སྲིད་དང་། དཔལ་འབྱོར། ཚོས་ལུགས། ལོ་རྒྱུས། རྩོམ་རིག་སོགས་ཀྱི་སྤྲོད་བརྒྱུན་གསལ་པོར་སྟོན་པའི་སྤྱི་ཚོགས་ཚན་རིག་ཚང་མའང་ཡང་དག་པའི་ལྟ་རྒྱུ་ལ་བསྐྱེད་ཅིག་གི་གཞིར་རིག་པ་ལ་གསུང་པས་ཐག་བཅད་པ་ལས་འཇུག་བཅུག་གིས་རང་ལུལ་འཇུག་བཅུག་པའི་དོན་དུ་མི་འགྲུར་བས་དངོས་པོའི་གཤིས་ལུགས་དང་མཐུན་པའི་བདེན་པ་བདེན་ཚོད་ཀྱི་ལྟ་རྒྱུ་ལ་ཉེ་དུས་ཚོད་འཁོར་ལོའི་ཁབ་རྩེ་བཞིན་དུ་ཐོད་ཐུག་དགོས་པ་ཡིན་ཅོ། །སྤྱིར་ན་ཚན་རིག་ཅེས་པའང་སྤྱི་ཚོགས་འཕེལ་རྒྱས་སུ་འགྲོ་བ་དང་རྒྱགས་ནས་ལག་ལེན་གྱི་བྱེད་སྣོན་སྤྱི་ཚོགས་པའི་གཤིས་ལུགས་དོ་མ་མདོན་སུ་མ་བརྟེན་མེད་དུ་འཛིན་གྲུབ་པ་ཞིག་ལ་ཟེར་གྱི་ཡོད་ཅིང་། མིའི་རིགས་ཀྱི་བསམ་སྒྲིའི་འཕེལ་རྒྱས་ལས་བྱུང་བའི་དངོས་མཐོང་མདོན་སྤྱོད་ཀྱི་ཤེས་བྱ་རིག་པའི་གཞུང་ལུགས་ཤིག་ཏུའང་དོས་འཛིན་བྱེད་ཀྱི་ཡོད།

བོད་ཀྱི་ཚན་རིག་པའི་གཞུང་འདིའི་འཛིན་སའང་སྤྱི་རེལ་ལུལ་གྱི་གཟུགས་སྐྱེ་རྩི་རིག་བྱ་སོགས་དང་། དེར་མ་གཏོགས་པའི་ནང་གི་དངོས་པོ་སེམས་དང་སེམས་བྱུང་རྣམས་ཀྱི་ཉེན་འབྱུང་གཤིས་ལུགས་གསལ་པོར་མདོན་རྩམ་ཚད་མ་གཉིས་ཀྱིས་བདེན་དོན་གསལ་རྩེན་དུ་འགྲེལ་བཤད་དང་ཐག་གཅོད་བྱེད་ཀྱི་དེ་ཡིན་ལ། རི་ལྗང་ཤེས་བྱའི་རྣམ་པ་གསུང་པ་ཞིག་མཚོ་མས་སྤྱོད་དང་རྒྱས་ལོན་བྱུང་བ་ལ་ཚད་མ་ཞེས་སློ་གཏད་བྱེད་བཞིན་ཡོད། མདོར་ན་ཚན་རིག་ཞུང་ལས་བརྒྱན་པའི་གཞུང་བྱ་གསུམ་གྱི་དོ་བོ་དེས་བྱེད་ཀྱི་ཚད་མ་གསུམ་གསུངས་པ་དེ་ལ་ཐུག་ཡོད་ཅིང་། དེ་འདྲའི་ཚད་མ་གསུམ་གྱིས་རང་ལུལ་ལ་རི་ལྗང་སྤོ་འདོགས་གཅོད་པའི་ཚུལ་ལ་རྣམ་གངས་གསུམ་དུ་ཡོད་པས་ཡིན་ཅོ།

མདོན་འགྲུར་གྱི་ཚོས་གཟུགས་སྐྱེ་སོགས་གཏན་ལ་འབེབ་པར་བྱེད་པ་ལ་མདོན་སུ་མ་ཚད་མ་དང་། ལུང་ཟད་རྩོག་གུར་སྐྱེ་མེད་པ་དང་བུམ་པ་བདག་གིས་མ་གྲུབ་པ་སོགས་གཏན་ལ་འབེབ་པར་བྱེད་པ་ལ་དངོས་སྤྱོད་སེམས་རྩམ་དཔག་གི་ཉེན་འབྱུང་སྤོ་རྩོག་གུར་སྤྱིན་པས་ལོངས་སྤྱོད་འབྱུང་བ་དང་ཚུལ་བྱིམས་བསྐྱངས་པས་བདེ་འགྲོའི་གོ་འཕང་ལ་གཞོན་པ་སོགས་གཏན་ལ་འབེབ་པར་བྱེད་པ་ལ་ཡིད་ཆེས་དཔག་དང་གསུམ་དུ་གཞུང་སྤྱི་མོའི་དགོངས་དོན་དུ་གསལ་བར་འདུག་པ་འདིས་མཚོན་ཤེས་པར་བྱ་བའི་ཚོས་གང་རི་སྟོན་པའི་གནས་ལུགས་མ་ཚུགས་པར་གཏན་ལ་རི་ལྗང་འབེབ་པའི་ཚུལ་གསལ་བར་དེས་ཐུབ་པ་ཡིན་ཅོ། །དེས་ན་ད་ལྟའི་ཚན་རིག་གིས་སྤྱིའི་ཚོས་ལས་ནང་གི་ཤེས་པའི་ཐང་ལ་དབྱེ་ཞིབ་དང་བརྟག་གཞིགས་བྱས་པའི་འབྲས་ཉུགས་གསུང་པ་ཞིག་མཐོང་ལུལ་དུ་མ་གྱུར་མོད། རིམ་བཞིན་ཚན་རིག་གི་ལྟ་བུ་མཐོན་པོར་སྐབས་ཚེ་རྩོག་ཏུ་འགྲུར་བ་དག་ཀྱང་སྤྱི་གསལ་ནང་གསལ་དུ་འགྲོ་བྱུང་བའི་བཟོ་འདུག

ཚྱོགས་གཞན་ཞིག་ནས་བཤད་ན། སངས་རྒྱལ་ཚོས་ལུགས་པ་རྣམས་ཀྱིས་སྤོང་རྗེ་ཚོས་ཀྱི་སྤོང་  
 སྲོལ་འཛིན་གྱི་ཡོད་པ་ལྟ་བུ་ལ་མཚོན་ན་སྤྱི་སྤོང་ཚན་རིག་པ་ཁ་ཅིག་ནང་གི་ཚན་རིག་ཏུ་བཤད་པ་དང་།  
 ཁ་ཅིག་འཛིན་སྤོང་བའི་ཐབས་ཀྱི་དོན་རྒྱུར་འཛིན་དགོས་པའི་གྲོས་གཞིར་འདོན་དང་འདོན་བཞིན་པ་  
 ལ་སེམས་རྗེར་སྲོལ་ལྟར་པར་གནད་དུ་གནས་ན་ཡིད་ཆེས་ཀྱི་བསམ་སྒྲོ་ཞིག་ངང་གིས་སྐྱེས་ཐུབ་ཚོད་  
 ཆེ། དེ་ལ་བསམ་སྐྱོར་གཉེས་ཀས་མངོན་སྟོན་མེད་པར་གོམས་འདྲིས་ཡུན་རིང་སོང་ན་དེས་པར་དུ་  
 བུམས་སེམས་ཆེ་བ་ཞིག་ཏུ་འགྲོ་ངེས་ཤིང་། དེའི་ཚེ་གཅིག་གིས་གཅིག་ལ་ངན་སེམས་དང་གཞོན་འཚོ་  
 མི་བྱེད་པ་ལྟ་བུར་ཆགས་ཀྱི་རེད། དེ་མཚུངས་སུ་ས་གནས་དང་གཞུང་ཁག་མི་རིགས་དང་རྒྱལ་ཁབ།  
 རྒྱལ་ཁབ་དང་རྒྱལ་ཁབ་བར་གྱི་མཐུན་བསྐྱེལ་ཡང་མ་བསྐྱེལ་རྗེ་བཟང་དུ་འགྲོ་ངེས་པ་རིགས་པས་གྲུབ།  
 ལྷག་ཏུ་འཛིན་སྤོང་ཚན་རིག་ཡུལ་ཁམས་བའི་ཐབས་ཀྱི་དོན་རྒྱུར་དོན་དངོས་ཐོག་མའི་རིགས་ཀྱི་བསམ་  
 སྐྱོར་ལ་རག་ལས་ཤིང་། རེ་ཞིག་མགོ་བསྟོན་པ་ཅམ་ལའང་ཞི་རྒྱས་དབང་དུ་གཤི་ལས་ཀ་མང་པོ་ཞིག་  
 གི་མཐར་བསྐྱེད་དགོས། དེས་ན་སྤོང་རྗེ་དང་བུམས་སེམས་ཀྱི་དངོས་པོས་ཡོངས་ཀྱི་རྒྱུད་མ་སྤོང་བ་  
 ཞིག་ཏུ་གྱུར་ཚེ་དཀའ་ལས་དེ་འདྲ་མང་པོ་བརྒྱུད་དགོས་དོན་མི་འདུག།

ནང་པ་སངས་རྒྱལ་པའི་གཞུང་གིས་གཏན་ལ་ཐབ་རྒྱུའམ་དམིགས་གཏད་བྱེད་ས་གཙོ་བོའང་དོན་  
 དངོས་ཐོག་སྐྱེ་འགྲོ་སེམས་ཅན་ཀུན་ལ་བདེ་སྤྱིད་རིས་མེད་དུ་བསྐྱེད་རྒྱུ་དེ་ཡིན་ལ། དེ་བརྗོད་བྱར་བྱེད་  
 པའི་བཀའ་དང་བསྟན་བཅོས་རྣམས་སུའང་ཐབས་མཁམས་ཀྱི་མངོན་སྟོན་ལ་བརྟེན་ནས་ལེགས་ཚོགས་  
 ཀྱི་བྱ་བ་རྗེ་ལྟར་སྐྱབ་པའི་ལམ་གྱི་རིམ་པར་འབྲེལ་གྱི་ཡོད་པ་དེ་རེད། དེ་སྤྱིར་བུམས་སྤོང་རྗེ་བྱང་རྒྱུ་  
 ཀྱི་སེམས་རིན་པོ་ཆེ་འདི་ཚོས་དད་རང་ལུགས་པའི་ཚྱོགས་ཞེན་ཞིག་ཏུ་མི་སེམས་པར་ཀུན་གྱིས་གཅེས་  
 སའམ་སྤོང་བྱ་དམ་པར་འཛིན་རྒྱ་གནད་དུ་གལ་ཆེད། 15པེར་ན། སེམས་བཟང་པོའི་མི་ལ་མི་བཟང་  
 པོ་དང་། སེམས་ངན་པའི་མི་ལ་མི་ངན་པ་ཟེར་བ་ལྟར་འཛིན་ཞེན་གྱི་མི་མཐོ་འབྲིང་བར་གསུམ་ཀུན་  
 ལ་གཅིག་མཚུངས་ཡིན་པས་ཀུན་གྱི་གཅེས་ཚོར་ལྟ་བུ་དང་། མའི་རིགས་ཀྱི་སེམས་ཁམས་རྗེ་བཟང་  
 དུ་གཏོང་བའི་ཐབས་དམ་པ། ཚད་མ་རིག་པ་དེ་གཏན་ལ་འབེབ་བྱེད་ཀྱི་གཏན་ཚིགས་རིག་པ་ཡིན་པས་  
 གོང་དུ་ནང་གི་ཚན་རིག་ཏུ་བཤད་པའང་གནད་དེ་ཉིད་དོ། 16དོར་བཤད་ན། རིག་གནས་དེ་དང་  
 དེའི་ཐད་ཀྱི་གཞུང་དང་གཞུང་འབྲེལ་གང་ཞིག་ཡིན་ཡང་རུང་གི་དེའི་དམིགས་ཡུལ་དང་བྱེད་ཐབས་  
 ཀྱི་ཆ་ལ་རིགས་པས་གཞོན་པ་མི་ཐེབས་ཤིང་། འཛིན་ཞེན་ན་རྗེ་ལྟར་གྲགས་པའི་གཤིས་ལུགས་དངོས་  
 དང་ཐོད་ཐུག་པའི་བདེན་ཁ་ལས་མ་འདས་པ་ཞིག་ཏུ་སོང་ན་སུས་ཀྱང་བསྟོན་དུ་མེད་པར་ཁས་མི་ལེན་  
 མཐུ་མེད་ཡིན་ལ། ཚན་རིག་གི་རྩ་བའི་སྐྱེགས་སའང་གནས་ལུགས་དང་མཐུན་པའི་དངོས་ཡོད་བདེན་  
 ཁ་དེ་ཉིད་ལས་མེད་དོ།

སྤྱི་ཚོགས་ཚན་རིག་དང་རང་བུ་ཚན་རིག་གང་ཞིག་ཡིན་ནའང་རྒྱུ་ལག་ལྟེང་ས་ནི། གནས་ལུགས་དང་རྒྱ་མཚན་ལྟར་སྤང་གིས་བཞག་པའི་ཁྲུང་ས་མེད་ཀྱི་གཞུང་དང་། དེའི་བརྗོད་བྱ་རྒྱུ་ལྟར་པའི་དངོས་པོའི་གཤེས་ལུགས་རྒྱུ་མ་དེ་ཡིན་ལ། དེའི་གཉེན་པོར་ཞིབ་འཇུག་དང་བརྟག་གཞིགས་གཟབ་ནན་བྱས་པ་བརྒྱུད་དངོས་པོའི་ཚོས་ཉིད་དངོས་དང་མཐུན་པའི་ལྟ་བུ་གསལ་བཀོལ་དང་། ལག་ལེན་དངོས་འབྲེལ་གྱིས་མིག་མཐོང་ལག་བྱིན་དུ་སྤྱོད་བྱུང་པའི་བདེན་དཔང་དངོས་སུ་བྱེད་པ་དེ་ལས་གཞན་མེད་པས་དེའི་ཚུ་བཞི་ཡང་ཡང་དཔུང་མཐར་སྟེད་པའི་སློབ་སྦྱོང་མེད་ཀྱི་ཚད་མ་ཉིད་ལ་རག་ལས་པ་སྟེ། བསྐྱེད་ཀྱི་ཚད་མས་དཔུང་མཐར་གང་སྟེད་པ་ཐམས་ཅད་བདེན་དོན་གྱི་གནས་ལུགས་འབྲེལ་མེད་ཅིག་ལ་སྐྱབས་བཅོལ་ནས་བཞག་པ་ཡིན་ནོ། །དཔེར་ན། འཇིག་རྟེན་གྱི་རྒྱུ་ལྟར་སྤྱོད་ནས་ཆེ་བ་འཇིག་རྟེན་གྱི་དངོས་པོ་དང་མཐར་ཅད་མངོན་སུམ་གྱིས་གཞལ་བར་བྱ་བ་ཉིད་དུ་གྲུབ་པ་དང་། དེ་དག་གི་སྟེང་གི་སྐད་ཅིག་དུས་མཐའི་ཡུན་གྱི་འཛོལ་ལྷུང་རྣམས་དངོས་སྟོབས་རྗེས་དཔག་གིས་རྟོགས་པར་བྱ་བ་ཉིད་དུ་གྲུབ་པ་དང་། དེ་དག་བཀོལ་སྤྱོད་བྱ་བར་ཐོབ་པའི་ལས་ཀ་ཚང་མ་སྐྱ་མའི་ལས་ལས་གྲུབ་པ་རྣམས་ཡིད་ཆེས་རྗེས་དཔག་གིས་རྟོགས་པར་བྱ་བ་ཉིད་དུ་གྲུབ་པ་ནི་བརྟོན་མེད་ཡིན་པ་ལྟ་བུ་སྟེ། འཇིག་རྟེན་འཚོ་བའི་ཁྲིད་ཀྱི་བྱ་བཞག་མངོན་སྤྱོད་ཀྱི་འགོ་འདུག་ཟ་འབྲུང་སོགས་ལྟ་བུ་མངོན་སུམ་ལ་དངོས་སུ་བཀོལ་སྤྱོད་བྱ་བའི་ཡུལ་དུ་གྲུར་པས་མངོན་འགྱུར་དང་། དེ་དག་དུས་ཚོད་སྐར་ཆའི་ཐུན་ལ་འགྱུར་ནས་འགོ་བརྒྱུ་མཚན་དང་འབྲེལ་སྤྱད་གཞན་གྱི་བྱེད་པར་མ་བརྟེན་པར་མངོན་སུམ་ལ་མིག་མཐོང་ལག་བྱིན་གྱི་རྒྱུ་ལྟར་སྤྱོད་བྱུང་པས་ཅད་མཐུན་པའི་ལས་ཀ་ཅི་རིགས་བསགས་ནས་མཐར་ལོངས་སྤྱོད་ཅམ་དུ་དབང་བའི་རྒྱ་དེ་ལྟ་བུ་ཡིད་ཆེས་ཀྱི་བྱེད་པར་བརྟེན་ནས་རྟོགས་དགོས་པས་ཤིན་ཏུ་སྐྱོག་གྲུར་དུ་སོང་བ་ལྟ་བུས་མཚོན་གསུམ་པར་བྱ་བའི་ཚོས་ཐམས་ཅད་ཀྱི་སྟེང་གི་གཞལ་བྱ་གསུམ་གྱི་རྣམ་གཞག་ལ་བྱུང་བྱུང་པོ་ཞིག་སྤྱངས་ན་ཤེས་བྱའི་གནས་ལུགས་མཐའ་དག་རྟོགས་པར་འགྱུར་རོ། །དེ་མིན་མཐོང་ཐོས་མངོན་སྤྱོད་ཀྱི་འདྲ་འདྲ་འགྲིག་འགྲིག་མང་པོ་ཞིག་གིས་སློབ་ཅིང་པོར་བྱས་ན་ནི་སྐྱོག་གྲུར་གྱི་ཚོས་རྣམས་ལ་སྤོངས་པར་འགྱུར་བས་སྟོན་སོང་གི་ལོ་རྒྱུས་དང་མ་འོངས་པའི་སྤྱི་ཚོགས་གསར་པར་བསམ་གཞིགས་དང་བརྟག་དཔུང་བྱ་བའི་གོ་རྟོགས་ཀྱང་དམན་པར་འགྱུར་བ་རིགས་པས་གྲུབ་པོ།

ཨ་ཡིན་བློ་བཟོ་(Einstein)གྱིས། སངས་རྒྱས་ཚོས་ལུགས་པས་འདོད་པའི་འབྲེལ་མེད་ཀྱི་སློབ་མངོན་སུམ་དང་། དེས་ཤེས་སྤྱོད་པའི་རྣམས་འབྱེད་ཀྱི་ཤེས་རབ་དེ་ཡང་དག་པའི་ཚན་རིག་མཐའ་དག་སྤྱོད་བྱེད་ཀྱི་ཚུ་བའི་རྣམས་ལུགས་ཤིག་རེད། ཅེས་གསུངས་པའི་ཐད་ཀྱི་རྣམས་འབྱེད་ཀྱི་ཤེས་རབ་དེའང་རྒྱ་མཚན་དང་གནས་ལུགས་ལ་བརྟེན་ནས་ཚོས་རྣམས་ཀྱི་རྣམ་པའམ་འོ་པོ་མ་འབྲུག་པར་སོ་སོར་འབྱེད་

པའི་ཤེས་རབ་ལ་བྱ་དགོས་པས་ཚད་མ་ཕྱི་མ་གཉིས་སེ་སོར་བགར་ནས་གསུངས་པའང་གནད་དེ་རེད།  
 དོན་དངོས་ཐོག་ཚན་རིག་པ་ཆེན་པོ་དེས་ཀྱང་གཞུག་བྱ་གསུམ་གྱི་ཚུལ་ལ་དགོངས་ནས་འབྲུལ་མེད་གྱི་  
 རྒྱ་མངོན་སུམ་དང་། དེས་ཤེས་སྡེད་པའི་རྣམ་འབྱེད་གྱི་རྒྱ་རྗེས་དག་གཉིས་ཚན་རིག་སྡེད་པའི་རྩ་བའི་  
 རྣམ་གྲགས་སུ་བཤད་པ་ཡིན་ནོ། །ཚན་རིག་པ་རྣམས་ཀྱིས་ཆེ་བོས་དངོས་གཟུགས་སའི་གོ་ལའི་འགྲུལ་  
 བརྒྱུད་དང་། དེའི་སྤྱིང་གི་རྒྱུང་བོས་ཡིཙའི་( ) འགྲུལ་བརྒྱུད་གྱི་རང་བཞིན་གསལ་པོར་  
 རྟོགས་དགོས་ན་དེས་པར་དུ་དངོས་པོའི་ལྷན་ལུགས་ལ་དཔྱོད་བརྒྱུར་གང་ཞིབ་དང་། རྟོག་འཇུག་དེས་  
 ཤེས་གྱི་བསམ་རྒྱུ་རྒྱུན་རྒྱུན་པ་ཞིག་རྩ་བའི་མང་གཞིར་འཛིན་དགོས་པར་གསུངས་པ་འདིས་ཀྱང་རང་  
 ཅག་གི་ཚད་མའི་དགོངས་དོན་ལ་ཡང་དག་པའི་རྩ་རྒྱུལ་གསར་པ་ཞིག་སྡེད་ཐུབ་པའི་རྒྱུ་བྱེད་དུ་འགྲོ་  
 དེས་པ་སྟེ། ཚད་གཞུང་དུ་རིགས་པ་ལྷེ་ཞིང་ཞིབ་མོའི་ལམ་གྱིས་རང་ལུལ་ལ་རི་རྩར་སྡོམ་འདོགས་གཅོད་  
 པའི་ཚུལ་རྒྱས་པར་གཏན་ལ་འབེབས་པས་ཤེས་ཐུབ། དཔེར་ན། རྒྱ་རྩ་བུ་ལ་མཚོན་ན། དེ་བྱས་པ་  
 ཡིན་པའི་རྩ་མཚན་གྱིས་མི་རྟག་པར་རྒྱབ་པ་སྟེ། སྤྱི་ཚོལ་པ་རོལ་པོས་རྒྱ་བྱས་པར་ཁས་ལེན་ནའང་  
 རྒྱ་མི་རྟག་པ་ཡིན་མིན་ལ་ཐེ་ཚོམ་ཡིན་པས་ཐོག་མར་མཐུན་དཔེའི་སྤྱིང་རྣམ་རྒྱུབ་དགོས་གྱི་དུས་སུ་སོང་  
 བ་བྱས་པ་རྩ་བུ་མཐུན་པའི་དཔེར་རྒྱངས་ཏེ་དཔེའི་སྤྱིང་བྱས་པ་དང་བྱས་ན་མི་རྟག་པས་བྱུང་བ་བརྒྱབས་  
 པ་ལ་བརྟེན་ནས་བྲམ་པ་མི་རྟག་པར་དེས་སུ་བཅུག དེ་ནས་རྒྱ་ལའང་དེ་མཚུངས་གྱི་རིགས་པས་མི་  
 རྟག་པ་ཡིན་པའི་རྒྱུ་བྱེད་འསངས་ན་རྒྱ་མི་རྟག་པར་རྟོགས་པའི་རྟོག་པ་རང་རྒྱུད་ལ་རྩེ་སྒྲ་བར་འཁྱུར་  
 བ་དང་། ཡང་ན་དུ་རྩུན་གྱི་ཁང་བྲག་ནས་དུ་བ་མཚོང་རྩོབས་གྱིས་མེ་ཡོད་པར་རྒྱབ་པ་ལ། མཐུན་  
 དཔེའི་འགོད་དགོས་སུ་སོང་ཆེ་རུང་ཁང་ཚང་མང་དུ་དུ་བ་ཡོད་པས་མེ་ཡོད་པར་བརྒྱབས་ནས་རྗེས་སུ་  
 ཁང་བྲག་ན་མེ་ཡོད་པར་བརྒྱབས་པ་རྩ་བུ་ཡིན་ནོ། །

དེ་ཡང་རྒྱུ་བྱེད་ཡང་དག་ལ་བརྟེན་ནས་རྟགས་མཐུན་ཕྱོགས་སུ་སོང་བའི་དེས་ཤེས་དེས་བྱངས་  
 པའི་བརྒྱབ་ན་ཤེས་པར་བྱ་བའི་གཞི་དེ་དང་དཔེའི་དངོས་གཤེས་བདེན་དོན་ལ་རྩེ་སྒྲ་མེ་ཡོད་པར་བྱངས་  
 ཡིན། དེ་སྤྱིར་ཚད་གཞུང་དུ་ཚུལ་གསུམ་རྟགས་ཀྱིས་བརྒྱབ་བྱ་རྒྱུ་བུ་ཚུལ་གྱི་རིགས་པ་དང་། དེ་ལ་  
 འབྲས་རང་མ་དམིགས་པའི་རྟགས་ཡང་དག་གསུམ་དུ་སྡེ་ནས་འགྲུལ་བཤད་ཆ་ཐག་པོ་གཏོང་གི་ཡོད་  
 པ་ཡིན་ནོ། །དེ་དག་ཀྱང་དོན་དངོས་ཐོག་བསམ་གཞིགས་བྱ་ལུལ་གྱི་ཤེས་བྱའི་གནས་སྤངས་མངོན་  
 རྟོག་མེད་པར་རྒྱས་ལོན་ཡོང་བཞིག་གི་ཆེད་དུ་ཡིན་ལ། དེ་འདྲའི་རྒྱས་ལོན་ཡོང་བཞིག་གི་ཐོག་བཅོན་  
 ཐབས་ཀྱི་རྩུན་པ་དང་རྩུན་གཏམ་གྱི་གཡོ་ཐོལ་ཚུལ་འཚོས་ཀྱི་ཉེས་སྦྱོན་གྱིས་མ་གོས་པར་བཤད་ཐུབ་པ་  
 ཞིག་བྱང་ན་མཁས་པའི་གོ་འཕང་དུ་བསྟེགས་པ་ཡིན་ལ། ལས་མ་ཚོགས་པའི་ཤར་བརྟན་རྒྱབ་རྒྱག་  
 གི་སྦྱི་ཚོགས་དེ་ལ་མངོན་རྗེས་རྒྱ་ན་མེད་པ་ཞིག་ཀྱང་བཞག་པ་ཡིན་ནོ། །དེ་འདྲ་བར་བྱང་ན་ཚོས་ཀྱང་

རྒྱན་དུ་མ་བཏང་། རང་ཡང་རང་གིས་མ་བསྐྱུས། གཞན་མགོ་གང་གིས་བསྐྱོར་བས་བཟང་ངན་དཀར་  
 ཉག་གི་དབྱེ་བའི་ཐད་ལ་རྩེ་བཟང་བས་མ་སྐྱོར་རེ་འཁོར་རྒྱ་ཡིན་མཆོ། ད་ལྟ་ཁ་ཅིག་མིག་མཐོང་ལག་བྱེན་  
 དུ་རྒྱ་བའི་བྱིས་པ་སྐྱོ་འདུད་ཀྱི་དངོས་གཟུགས་འགའ་ཞིག་གིས་རང་སྐྱོད་བང་མེད་དང་ས། མཐར་གཏུག་  
 ཚོར་ཡིད་ཀྱི་དམ་བཅའ་ཐམས་ཅད་ས་ནོ་བྱི་ལུང་དུ་དོར་ནས་ཡིད་གཏད་ཅི་ཡང་མེད་པར་འདུག ལྷག་  
 པར་བས་མ་སྐྱོདེས་རང་རེའི་གཞུང་ལུགས་ལ་བཅིང་བའི་རེ་ཉག་རྩ་ནས་ཆད་པའི་ཉོག་བཤད་ཆང་གཏམ་  
 གྱི་ངན་ལ་བ་མང་པོ་སྐྱོག་པའི་རིགས་མང་དུ་གྱུར་པ་ལ་རིགས་པའི་སྐྱུ་བ་བྱེད་འཕེན་པའི་ཡུལ་དུ་མི་འོས་  
 བཤེད་། ཁ་གཉེར་སྐྱ་གཉེར་ཅམ་གྱིས་མཆོལ་ཕུགས་དར་ཁུང་དུ་སྐྱེད་པར་བྱ་བའི་གནས་ལས་ཅི་ཡང་  
 བསམ་བྱར་མི་ཐོན་ན། གཞན་དུ་ན་འདོད་པའི་ཁྲ་ཁྲ་རིག་རིག་ཅམ་གྱིས་ཡིད་རང་དབང་མེད་པར་  
 སྐད་ནས་རང་ཅག་གི་སྐྱོད་བཅུང་གཤིས་ལུགས་ལས་དངས་པའི་བདེན་གཏམ་ཚང་མར་ཡིད་གཏད་མེད་  
 པར་འདོད་ན། རིགས་པ་ཡང་དག་པའི་སྐྱུ་བ་བྱེད་ཚད་མ་མི་མཐུན་པའི་སྐྱོན་མང་དུ་འདུག་པར་མ་ཟད།  
 ཚོད་སྐྱུ་བ་སྐྱུ་བའི་གཞུང་གི་འཇིག་རྟེན་རྩ་རྩུལ་དང་མངོན་སུམ་ལག་ལེན་དངོས་འབྱེལ་གྱི་ཚན་རིག་རྒྱན་  
 ཤེས་སོགས་དང་རྒྱབ་འགལ་དུ་གྱུར་པར་སྐྱོག་ལུང་པོར་གནས་པ་ཡོངས་ཀྱིས་མགྱོན་གཅིག་དུ་སྐྱུ་བར་སྐྱོབས་  
 སོ། །ཁྱུང་པར་དུ་ནང་པའི་གཞུང་གི་འཇིག་རྟེན་རྩ་རྩུལ་སྐྱུ་དང་དངོས་པོའི་གཤིས་ལུགས་དང་མཐུན་  
 པའི་བརྗོད་དོན་མཐའ་དག་ཚན་རིག་དང་མཐུན་པར་བཞུ་བའི་ཁུངས་ལུང་ཉག་གཅིག་གྱང་། རྩོན་  
 པ་ཁོང་གིས། ལུང་དང་རིགས་པ་གཉིས་ལས་རིགས་པ་གཙོ་བོ་དང་། ཡིད་ཆེས་དང་དབྱེད་པ་གཉིས་  
 ལས་དབྱེད་པ་གཙོ་བོ། གྲགས་པ་དང་རྒྱ་མཚན་གཉིས་ལས་རྒྱ་མཚན་གཙོ་བོར་གསུངས་པ་དེ་ཡིན་  
 ལ། དེའི་མཐུས་གཏན་ལ་ཐབ་པ་ནམས་གྱང་བཏག་དབྱེད་ཞིབ་འདུག་བྱས་ནས་བཞག་པ་འབའ་ཞིག་  
 དུ་ངེས་པས་སུས་གྱང་བསྐྱོན་མེད་དུ་ཁས་མི་ལེན་ཐབས་མེད་ཡིན་ནོ།།

སྐྱུས་པ།

ཚུལ་གསུམ་རིགས་པས་བདར་ག་བཅད་པའི་མཐར། རྟོན་པའི་ངེས་དོན་གཞལ་བུའི་སྣང་བརྟན་ལ།  
 །སུས་གྱང་མི་འདོད་ཨུ་རྒྱལ་གྱི་མའི་རི། །བརྒྱ་ཕྱག་བསྐྱེལ་བར་སྤངས་གྱང་དགོས་དོན་ཤ །ལྷག་  
 དུ་གཏད་མེད་ཅལ་འདོགས་སྐྱོངས་པའི་ཚོགས། །པ་ངོ་བུ་ཡིས་བྱེན་ན་དགའ་བ་ལ། །མིག་འཕུལ་རྒྱ་  
 མས་བསྐྱེད་པས་སྐྱོ་བ་ལ། །དུས་འདིར་བདེན་དོན་མཐའ་ལ་སྐྱེན་པར་ཤོག །ཅས་གྱང་དུས་རབས་  
 དང་འཚམས་པའི་འབོད་སྐུལ་དུ་སྤངས་པའོ།། (ཆེད་ཚོམ་འདི་ཉིད་ཚད་མའི་དགོངས་དོན་གསལ་བར་  
 བྱེད་པ་གཏན་ཚིགས་དུས་ཀྱི་སྐྱོན་མེ་ཞེས་བྱ་བ་ལས་བྱུར་བཏོན་ཞུས་པའོ།།) རྒྱ་སྐྱེས་དགེ་འདུན་བསམ་  
 གཏན་ནི་རྣམ་བུ་དང་མི་རིགས་སྐྱོབ་བྱ་ཆེན་མོའི་བོད་ཡིག་ཚན་ཁག་གི་བསྐྱུས་ཚད་ཀྱི་དགེ་ཚན་ཡིན་ནོ།།

གཉིས། དགོ་ཚེས་ཀྱི་གསུང་ལ་དབྱེད་པ།

དེ་ཡང་བོད་བརྒྱུད་ནང་དོན་རིག་པས་མཚོན་པའི་གཞུང་ལུགས་གང་ཇི་སྟེད་པའི་དོན་ལ་སློབ་མིག་ཡངས་ཤིང་བརྩི་མཐོང་ཆེ་བའི་ཤེས་ལྡན་སྤྱི་རབས་པ་རྣམས་ཀྱིས་བསམ་གཞིགས་བྱ་འོས་ཀྱི་གནད་དོན་ཁག་ཅིག་གི་ཐད་ལ་དུས་རབས་དང་མཐུན་པའི་ལྷ་ཚུལ་འགའ་ཐོག་མར་སྐྱེད་བ་ལ།

ད་ལྟ་འཛམ་གླིང་དུ་ཚན་རིག་གི་ལྷ་བ་གསར་པ་འཕམ་ས་ཡན་སའི་ (Science) རིགས་པ་གསར་པའི་ལུགས་ལ་བརྩི་མཐོང་ཆེ་ཞིང་སྤྱི་གས་ཐམས་ཅད་དུ་དར་རྒྱས་ཆེན་པོ་བྱུང་། མཁས་སློབ་ཀྱན་གྱི་ཁ་ན་དེ་དང་མི་མཐུན་པའི་ལྷ་ཚུལ་སངས་རྒྱས་ཡིན་ཀྱང་རུང་གི་མི་འདོད་པའི་བཤད་རམ་མཐོ། རྫོན་ཚད་ཀྱང་ཡུལ་གྱུ་ཆེན་པོ་དག་དུ་ལུགས་གསར་ལ་བརྩི་ན་འདིང་འདིང་པའི་མཐར་ཐམས་ཅད་ཁ་རྒྱ་སྤོང་པར་སྤོང་དགོས་བྱུང་བ་དང་དབང་མེད་དུ་ཁས་ལེན་དགོས་པ་བྱུང་བའི་ལོ་རྒྱུས་མང་། དཔེར་ན། སྤྱི་གླིང་ཡུལ་གྱི་མ་གྲི་ཀའི་ཚེས་ལུགས་པ་རྣམས་ཀྱིས་རྒྱལ་པོ་དང་དབྱེད་བརྩི་བས་ཉེ་རིགས་གསར་གྱི་གཏམ་སྒྲིབ་བ་རྣམས་མཐའ་ལུང་དང་། བཙོན་དུ་འཇུག་པ་དང་། གསེན་པོར་བསྟེན་པ་སོགས་འགོག་པའི་ཐབས་ཅི་ཙམ་བྱས་པ་མཐར་ཉི་མ་རྒྱབ་ཤར་ལག་པས་མ་ཁེབ་པ་ན་ཁོང་ཚོའི་ཚེས་ལུགས་ཀྱང་ལུགས་གསར་པའི་ནང་དུ་མི་འཕྲོད་བཞིན་དུ་ནན་གྱིས་བརྩུག་སྟེ་ཁ་རྒྱ་སྤོང་པའི་བཤད་དགོས་བྱུང་། ། ཞེས་དགོ་ཚེས་རིན་པོ་ཆེས་གསུངས་པ་ལྟར་རང་ཅག་གི་ཚེས་ལུགས་རིག་གནས་འདི་འདྲ་ཤེས་རིག་གཞན་དང་མི་མཚུངས་པར་སྟེག་བཅད་བཅར་བས་གསེར་ལ་བརྟེན་པ་བཞིན་དུ་བརྩོད་དོན་མཐའ་དག་གཏན་ལ་འབབ་པར་རིགས་པ་ཡང་དག་པའི་ལམ་གྱིས་ཡང་ཡང་དབྱེད་པ་ལ་བརྟེན་ནས་མཐར་དངོས་པོའི་གནས་ཚོད་དངོས་དང་ཐོད་གཏུགས་ཉེ་རྣམ་གཞག་མཛད་པ་ལས་མུ་ཚུགས་དང་རྫོངས་ཞེན་གྱིས་རྣམ་གཞག་བྱས་པ་གཏན་མིན་པས་ཚན་རིག་གི་ལྷ་བའི་རིགས་པ་ལ་འོ་གཞོང་དགོས་པ་རྩ་བ་ནས་མི་འདུག

ཐོག་མར་སྟོན་པ་སངས་རྒྱས་ཁོང་གིས་ཀྱང་། ལུང་དང་རིགས་པ་གཉིས་ལས་རིགས་པ་གཙོ་བོ་དང་། ཡིད་ཆེས་དང་དབྱེད་པ་གཉིས་ལས་དབྱེད་པ་གཙོ་བོ་དང་། གྲགས་པ་དང་རྒྱ་མཚན་གཉིས་ལས་རྒྱ་མཚན་གཙོ་བོར་གསུངས་པ་འདི་ལ་གནད་ཤིན་ཏུ་ཆེ། རྒྱུད་བཤེན་ངེས་དོན་གྱི་ལྷ་བ་གཞིར་བཟུང་ནས་དངོས་པོའི་གནས་ལུགས་འོ་མ་དང་ཐོད་ཐུག་པའི་སྤྱི་ཚོགས་གནད་མ་ཞིག་བཞག་པ་འདི་རེད། ལྷག་དུ་ཚན་རིག་པ་ཆེན་པོ་ཨ་ཡིན་ཟེ་ཐུན་(Einstein) རས་སངས་རྒྱས་ཚེས་ལུགས་པས་འདོད་པའི་འཕྲུལ་མེད་ཀྱི་སློབ་མོར་སྤྱི་དང་། ངེས་ཤེས་སྟེད་པའི་རྣམ་འབྲེད་ཀྱི་ཤེས་རབ་དེ་ཡང་དག་པའི་ཚན་རིག་མཐའ་དག་སྟེད་བྱེད་ཀྱི་རྩ་བའི་རྣམ་གྲུགས་ཤིག་རེད། ཅེས་པ་དང་། ཨིན་ཁེ་སིས་ཀྱང་།



རང་བྱུང་ཚོད་རྒྱུ་པ་རིག་པའི་གཞུང་དུ། སངས་རྒྱལ་ཚོས་ལུགས་པ་དག་དོན་རྒྱུ་རྟོག་པའི་རིགས་ལམ་  
 གྱི་གོ་རྟོགས་ཚད་མཐོན་པོ་ཞིག་ལ་སྐྱེ་བས་འདུག ཅེས་དང་། རང་བྱུང་ཚོད་རྒྱུ་པ་ཚོས་ཉིད། ཅེས་  
 པར། ཚོད་རྒྱུ་པ་རྟོག་ཅམ་ཁོང་དུ་རྒྱུད་པ་མི་ཁོ་ན་དང་། དེའི་ནང་ནས་ཀྱང་རྟོགས་པའི་ཚད་མཐོན་  
 པོར་སྐྱེ་བས་པའི་མི་སངས་རྒྱལ་ཚོས་ལུགས་པ་དང་གེ་རི་མེའི་མཚན་ཉིད་སྐྱེ་བ་ལྟ་བུ་ཞིག་དགོས། ཞེས་  
 དངོས་གཙོ་ཚོད་རྒྱུ་པ་སྐྱེ་བ་རྣམས་ཀྱིས་ཀྱང་བོད་ཀྱི་ཤེས་རིག་དང་ནང་དགོས་སངས་རྒྱལ་ཚོས་ལུགས་  
 ལ་གདེང་འཇོག་དང་ཁས་སྲུངས་བྱིན་པའི་གསུང་བགྲང་གིས་མི་བཟོ། དེ་ལྟར་ཀའང་། རྗེ་ཚོང་ཁ་པས།  
 དོན་ལྡན་ཚོག་གི་རེ་རེས་ཀྱང་། ཤེས་རབ་ཅན་ལ་དོན་ཀུན་གྱེད། ཤངས་རྒྱལ་ཀུན་གྱི་གསུང་གིས་  
 ཀྱང་། རྫོངས་ལ་ཐན་པ་བརྒྱུ་བ་པར་དཀའ། ཞེས་པ་ལྟར་རིགས་པར་རྫོངས་པ་རྣམས་ལ་རྒྱ་མཚན་  
 མཐའ་གསལ་དུ་བཀོད་པ་དོན་མེད་དུ་བཤམ་ཡང་། གོ་བ་ཅན་ལ་ཚོག་གཅིག་ཟེར་བ་ལྟར་རིགས་པར་  
 རྫོམ་ཆེ་བ་རྣམས་ལ། དག་ཚོས་རིན་པོ་ཆེས། རང་རེའི་རྣོན་པའི་ཚོས་ལུགས་འདི་ལ་གཞིའི་གནས་  
 ལུགས། ལམ་གྱི་བཤོད་ཚུལ། འབྲས་བུའི་ཡིན་ཏན་སོགས་ལ་བཤད་པའི་ཆ་གང་ས་ནས་ས་ཡན་སའི་  
 རིགས་པ་ལ་ངོ་གཞོང་དགོས་པ་ཞིག་གི་ངེས་པར་མེད། དེར་མ་ཟད་གནད་གང་ཡིན་ལ་ས་ཡན་སའི་  
 རིགས་པ་རྩིག་མང་དུ་གྲེད་རྣུས་པ་ཡོད། ཅེས་པའི་གདམས་དོན་འདི་གལ་རེ་ཆེ།

དང་སྐབས་སྤྱི་སྲིད་གི་བྱིང་ནས་ས་ཡན་སའི་མཁས་པ་མང་པོ་ཞིག་སངས་རྒྱལ་ལ་དང་པ་རྟེན་པར་  
 གསུངས་པ་ལ། གཅིག་ན་རེ། དང་པོ་ང་ལེ་ཤུའི་ཚོས་རྫོང་པའི་ལུགས་ཡིན། སྤྱིས་ས་ཡན་སའི་ལ་  
 ལེགས་པར་སྐྱུངས་ནས་གོ་བ་གསར་པ་སྐྱེས་པ་ན། འཇིག་རྟེན་འདི་ན་ཚོས་ཡོད་པ་ཐམས་ཅད་ཡི་གེ་  
 ཅམ་ལ་སློབ་གཏུང་དགོས་པའི་རྩལ་ཅ་པར་འདོད་པ་ག་སྟག་ཏུ་འདུག་སྟམ་པ་བྱུང་། ཉིན་གཅིག་ཚོས་  
 ཀྱི་རྒྱུད་པའི་ཚོགས་བཅད་སྤྱི་རྒྱུད་དུ་བརྒྱུར་བ་ཞིག་མཐོང་ནས། ཀྱི་མ་རིགས་པ་ཁོ་ནའི་ལམ་ནས་གཤེགས་  
 པ་ནི་སངས་རྒྱལ་ཉག་གཅིག་སྟེ། ཁོང་ས་ཡན་སའི་སྐས་ལ་འཇིགས་པར་མ་ཟད་དེ་བརྒྱུར་ནས་པ་རོལ་  
 རྒྱུད་རིང་དུ་ཡང་ཕྱོན་པ་ཡིན་འདུག་སྟམ་ནས་ངེས་ཤེས་སྐྱེས་ཟེར།

དང་སང་རབ་དུ་བྱུང་སྟེ། རྒྱུ་ལོ་ལྟར་བྱ་བ་བྲགས་ཆེ་ཞིང་སིང་ག་ལར་བཞུགས་པ་དེས་སྤྱིས་སངས་  
 རྒྱལ་ཀྱི་ཚོས་ལ་ས་ཡན་སའི་ཚོས་ཏེ་རིགས་པའི་ཚོས་དང་། ཚོས་ལུགས་གཞན་ལ་དད་པའི་ཚོས་ཟེར།  
 ཞེས་པ་འདི་ལ་གཟིགས། ལྷ་ཅག་གི་ཚོས་ཟབ་མོ་འདི་ལ་གོ་བ་རྒྱུད་ཟད་ཐོབ་པའི་རྒྱུན་གྱིས་རེད། མཐའ་  
 གཅིག་ཏུ་ཚོས་ལུགས་སམ་རིགས་པའི་གཞུང་འདི་བརྒྱུར་ནས་ཚན་རིག་གསར་པ་ཞིག་ཟུར་དུ་བཅལ་  
 དགོས་དོན་ཡང་མེད་ལ། རིགས་གསར་གྱི་ལམ་བོར་ནས་རྫོང་པའི་སྲོལ་འདད་དགོས་དོན་ཀྱང་རྩ་ནས་  
 མི་འདུག རང་པ་སངས་རྒྱལ་པ་རྣམས་ཀྱིས་སྟོན་པས་གསུངས་པ་ལྟར་འཇིག་རྟེན་ན་གང་ཡོད་པར་  
 ཁས་ལེན་པ་དེ་བདག་གིས་ཀྱང་ཁས་ལེན་ལ་འཇིག་རྟེན་ན་གང་མེད་པར་ཁས་ལེན་པ་དེ་བདག་གིས་ཀྱང་

མེད་པར་ཁས་ལེན་ནོ། །ཞེས་པའི་འགག་མདོ་འདི་ལ་གཞིགས་ནས་པས་མ་གྲོ་ཞིབ་ཏུ་བཏང་ན་འགྲིག་གི་རང་མཐོ་ཆེ་དྲགས་ཀྱི་ང་རྒྱལ་ཆེན་པོས་རང་ཅག་གི་ཚོས་འདིར་མི་ཕན་ལ། རྗེ་ག་ཉམས་སྤོང་བཤད་ཅམ་གྱིས་ལུང་གི་བརྟན་བཅོས་རྒྱར་ཅམ་ཡང་མ་ཉམས་པར་འདྲིན་འདོད་པ་འདི་གནས་སྐབས་མངོས་པ་ལྟར་སྤང་ཡང་ལྷ་ཚུགས་ཀྱི་བྱེད་པ་རང་ཡིན་པས་མཐའ་འཁྲིལ་དགའ། ལུང་ལས་བརྟན་པའི་བརྗོད་དོན་རེ་འདྲིན་ན་མ་མཐའ་ཡང་ལུང་གི་བརྗོད་དོན་གཅང་མར་གོ་བའི་གཞིར་ཚུལ་དེ་ལས་གཞན་དུ་བརྒྱུར་མི་རྣམས་པའི་རིགས་པའི་སྐབས་བྱེད་ལ་གྲོ་ཞིབ་ཐུབ་པ་ཞིག་མ་འོང་ཆེ་ལུང་ལ་ངེས་པ་བརྟན་པོ་མ་ཐོན་པའི་རྟགས་སུ་སོང་། ཚན་རིག་པའི་གཞུང་དུ། ཨོན་ཏེ་སེམས། རང་བྱུང་གི་དངོས་པོ་ཐམས་ཅད་འགྱུར་གྱིན་འདུག ཅེས་དང་། དེ་ཀར་གྱིས་རང་བྱུང་དང་ལོ་རྒྱུས། སེས་པ་ཐམས་ཅད། རྩ་བུའི་གོ་རིམ་གྱི་རྒྱན་ཞིག་ཏུ་རྟོགས་ཤིང་། དེ་ཐམས་ཅད་རྒྱན་མི་ཆད་པར་འགྲུལ་བསྐྱོད་འཕྲོ་འགྱུར་འཕེལ་རྒྱས་ཀྱི་ངང་དུ་གནས་པའི་གཞུང་ལུགས་བརྟན་པ་དེ་ནི་ཁོ་རང་གི་རྣམ་ཚུལ་མེད་པའི་བྱས་རྗེས་ཤིག་རེད། ཅེས་དང་། མི་གཡོ་མི་འགྱུར་པའི་དངོས་པོ་གཅིག་ཀྱང་མེད་ལ། ཚང་མ་གཡོ་འགྲུལ་འཕྲོ་འགྱུར་སྐྱེ་འདིག་བྱེད་པའི་ཚུལ་དུ་སྤང་། ཞེས་དངོས་པོ་རྣམས་སྐད་ཅིག་ཏུ་འགྱུར་ནས་འགོ་བར་ངོས་འདྲིན་བྱེད་པ་ལ་ཚན་རིག་གི་རང་བཞིན་ལྡན་ཞིང་། དངོས་པོའི་ཚོས་ཉིད་ལ་ཞིབ་འཇུག་བྱས་པའི་གསར་གཏོད་ཀྱི་རྣམ་པ་གསར་པ་ཞིག་ཏུ་ཡིད་ཆེས་བྱེད་ཀྱི་ཡོད།

དེ་ཡང་དངོས་པོ་ཐམས་ཅད་ལོ་རྟོག་ལྟར་ཉམས་སྤོང་དང་འཕྲོ་འགྱུར་བྱུང་གིན་ཡོད་པའི་འབྲས་རྟགས་མཐའ་ཐུག་མིག་གིས་མཐོང་རྒྱུ་ཡོད་པར་གཞིགས་ནས་བཞག་པ་ག་ལྟར་རེད། འོ་ན་རང་ཅག་ལ་མཚོན་ན་ལོ་ངོ་ཉེས་སྤོང་གི་སྤོན་དུ་འདི་རྩ་བུའི་འཕུལ་སྤྱད་གང་ཡང་མེད་པའི་ཚོ་སངས་རྒྱས་ཀྱིས་འདུས་བྱས་ཡོད་དོ་ཅོག་སྐད་ཅིག་རེ་རེ་བཞིན་འདིག་པར་བཤད་ཅིང་། ཡུད་ཅམ་ལ་ཡང་མི་གནས་པར་བརྟན་པ་དེ་ཁོ་བོ་ཅག་གིས་ད་གཟོད་འཕུལ་སྤྱད་ལས་དངོས་སུ་མཐོང་ཞེས་ས་ཡན་སའི་མཁས་པ་འམ་ཚན་རིག་པ་མང་པོས་སངས་རྒྱས་ལ་བསྐྱགས་བརྗོད་ཚད་མེད་བྱས། ཞེས་གཏམ་རྒྱུད་གསེར་གྱི་ཐང་མར་གསུངས། ཚོས་ཀྱི་གྲགས་པས་ཀྱང་། རྒྱན་དང་ཚོགས་པ་དོན་དམ་པར་མེད། ཅེས་པ་དང་། རྟོགས་སྤང་གིས། ཡུལ་གྱི་སྐད་ཅིག་མ་དག་ལས། ཞེས་གསུངས་པའི་གོ་བའི་རྣམ་པ་འཆར་ཚུལ་མི་འདུ་རུ་ཆག་ཀྱང་མཐའའི་འགག་མདོ་འདི་དང་མཇུག་མི་གཅིག་གིས་མཚོན་རྣམས་པ་ཡིན་ནོ། །གཞན་ཡང་དེར། དཀར་པོ་ཡོད་པས་ནག་པོ་མིག་ལ་སྤང་རྣམས་ཀྱི་དཀར་པོ་ལེགས་པོའི་དངོས་པོ་ཡན་གར་བཅི་ཡང་འདིག་རྟེན་ན་མི་སྲིད་དོ་བྱ་བ་འདི་གསར་དུ་གོ་ནས་ལྷ་བཅུ་སོང་སོགས་འགའ་ཞིག་གིས་སྐྱབ་བ་ཡང་། རང་རེའི་རྒྱ་སྐབས་སོགས་ཀྱིས་གནའ་གནའ་ཞིག་ནས་གོ་བ་དེ་ག་རང་ཡིན་ནོ། །དེས་ན་རང་ཅག་གིས་གཞི་ལམ་འབྲས་བུའི་གནས་ཚུལ་ཚང་མ་ཚད་མར་བསྐྱབ་པའི་རིགས་པ་ལྟ་ཞིང་ཞིབ་ཅེས་འུར་

བརྒྱབས་པས་མི་ཚེམས་པར་གཞི་ལམ་འབྲས་བུའི་གནས་ལུགས་དངོས་ལ་གཞིགས་ནས་ལག་ལེན་ལ་  
 སློར་ཐུབ་པ་ཞིག་ཏུ་འབད་དགོས། དེ་ལྟར་ན་ཚོས་ཀྱང་རླུ་དུ་མ་བཏང་། དཀོན་མཆོག་ཀྱང་མ་བསྐྱུས།  
 རང་མགོ་ཡང་རང་གིས་མ་བསྐྱར་བས་ཚོས་དང་འཇིག་རྟེན་གཉིས་ཀར་དོན་ཆེ། ཚོས་ལ་སྦྱོད་པའི་  
 རྣམ་འགྲུར་ཙམ་དང་། གསུང་རབ་ལ་མཁས་པའི་ལུས་སྐྱ་ཙམ་གྱིས་ཉེ་མ་འབྲེལ་ཐབས་བྱེད་པའི་ཚོགས་  
 ལ་གཟིགས། ཚོ་གང་པོར་ཚོས་འདྲར་སྦྱེད་ཀྱང་ཚོས་ངོ་ཡང་མ་བློན། ཐར་ན་ཚོས་འདུལ་བའི་ཚོག་རིས་  
 ཙམ་ཡང་མི་འགོ་བར་དགྲང་ལོ་བརྒྱ་ཁར་བྱིན་པའི་སྲོག་རླུང་ཙམ་ནམ་གཤིས་སྐྱ་ཙམ་མང་པོ་དག་ང་འདྲས་  
 ལས་རྣམ་མ་དག་པས་མཐོང་བ་མིན་ན་མི་ཐ་མའི་སྒོ་ཁ་ལས་བཅོལ་ཅིང་རྩུབ་པ་ཡར་ལྷ་མའི་རིགས་ཚུན་  
 ར་སྐར་མའི་ཚོགས་ལ་འཕུ། དེ་ཡང་། མདོར་ན་དམ་པའི་ཚོས་ལ་དེ་བྱོད་པའི་རིགས་ལམ་གཙང་  
 མའི་དོན་ལ་མ་བྱང་བའི་ཉེས་པར་བཟད་ཀྱི་ཚོས་ཡང་དག་པའི་དགོངས་དོན་ནམ་སངས་རྒྱས་ཤིང་གིས་  
 ཚོས་སྟོན་པའི་ལམ་སྲོལ་མ་འགྲིག་པ་གཏན་མ་ཡིན། སྟོན་དང་ད་ལྟའི་ཚན་རིག་པ་མཐོ་འབྲིང་བར་  
 གསུམ་ཀུན་གྱིས་ནང་པའི་གཞུང་གི་དྲང་བདེན་ངེས་དོན་གྱི་ལྟ་བུའི་ཐད་ལ་བསྟོན་པའི་རིགས་པ་ཆ་བོ་  
 ཟུར་ཙམ་ཡང་མ་མཐོང་། དགོ་ཚོས་རིན་པོ་ཆེས་སྦྱི་ནང་གི་རིགས་པ་གསར་པའི་དགོངས་གཞིར་དབྱེད་  
 མཐར། བརྟན་པའི་སྤྱིང་པོ་དང་རང་འཇིག་རྟེན་རིག་པའི་རྩ་བ་འདི་དག་ཉིལ་གྱིས་ལོག་པ་ཞིག་མི་འདོད་  
 ར་མིག་རྒྱང་རིང་པོར་བྱས། གཙོ་ཐལ་མཐོང་བའི་སེམས་རྒྱ་གུ་ཡངས་པོར་བྱས་ནས་རིགས་གསར་  
 གྱི་སྲོལ་ལམ་ཚན་རིག་གི་སྲོལ་དང་མཉམ་དུ་བརྟན་པ་ལེ་གནས་གྱི་ཐབས་ལ་འབད་དགོས། ཞེས་པའི་  
 དམིགས་གཏད་བྱེད་སའང་ཇི་སྲིད་རང་ཅག་གི་བརྟན་པ་འདི་གནས་ཐབས་འབའ་ཞིག་ལ་ཐུགས་ཁུར་  
 མཛད་པ་ཡིན་ནོ། །

གྲོ་ཚང་དུ་གོང་མ་བོན་ཉེས་དོ་རིང་ལ། ཇི་ལྟར་ནམ་མཁའ་འདི་རྒྱ་ཆེ། ཉེ་ལྷོ་འདི་འོད་གསལ་  
 བ་བཞིན་དུ། སངས་རྒྱས་ཀྱི་བརྟན་པ་དེ་དང་། །ངའི་རྒྱལ་སྲིད་གཉིས་ལོ་ཁྲི་ཕྲག་ཁྲི་ཕྲག་བར་དུ་མཉམ་  
 དུ་གནས་པར་གྱུར་ཅིག །ཅེས་བྲིས་པ་འདིས་མཚོན་བརྟན་པ་གཅིག་གིས་བསྐྱུས་པའི་ཚོས་ཀྱི་གྲོགས་  
 པོ་རྣམས་ཡིན་ནའང་འདྲ། རྫོག་ཟུ་པོར་གནས་པའི་སྦྱི་རབས་རིགས་པ་སྐྱ་བ་རྣམས་ཡིན་ནའང་འདྲ།  
 ས་ཡན་མའི་རིགས་འམ་ཚན་རིག་ལ་ཡིད་སྦྱོན་བྱེད་པའི་ཚོགས་ཡིན་ནའང་འདྲ། རང་འཇིག་གཞུང་  
 འདི་རྩ་ཆེ་རབ་ང་རྒྱ་ཆེ་རབ་ཀྱི་བརྟོན་བརྟུགས་ཙམ་གྱིས་ཚོམས་ན་དངོས་དོན་ཉག་སྤ །དེ་མིན་རིགས་  
 ལམ་ཡང་དག་པས་ཞིབ་ཏུ་དབྱེད་ཅིང་དུས་ཚོད་འཁོར་ལོའི་ཁབ་རྩེ་ལྟར་དངོས་པོའི་གནས་ཚོད་ངོ་མ་  
 དང་ཐོད་ཐུག་པ་ཞིག་ཏུ་འབད་པ་བྱས་ན་ལག་ལེན་དང་འབྲེལ་བའི་དོན་འགོ་རྩུང་བས་ལིན་ཏུ་ཕན་ཚུབས་  
 ཆེ། འདི་ལྟར་གོ་བའི་རྒྱ་ལ་དོན་ངོ་ཅི་ཡང་མ་འབྱོར་བར་མ་ཁེ་བྲི་འབྲམ་ལ་ཐུད་ཀྱང་འོང་དགའ། ཟབ་  
 མོ་དབྱངས་སུ་གྱུར་བས་དེ་བས་དགའ་འོ་སྟམ། དེས་ན་ཤེས་དགོས་པའི་གནད་ནི་འཇུག་སྒྲོ་རིགས་

པའི་གསང་ཚོག་ལ་བྱང་པའི་གཞིར་དབྱུང་འཛོག་སྤེལ་མའི་ཚུལ་གྱིས་ལམ་དེར་ལྷགས་ན་འབྲས་བུ་དོན་  
 ལྷན་དུ་འགྱུར་བ་སྟེ། མྱོང་ཁྱེད་ཞིག་ཏུ་འགྲོ་ན་འདྲ་ཐོག་མར་དེའི་ལམ་གྱི་རིམ་པ་བྱང་བྱང་པོ་ཞིག་དང་།  
 དེའི་རྗེས་མྱོང་ཁྱེད་དེའི་ཡུལ་རྫོང་ས་ལ་བསམ་སློབ་རེ་བཏང་ན་འགྲིག་གི་ལམ་གང་དུ་འགྲོ་བའི་རྫོགས་ཙམ་  
 ཡང་མ་ཤེས་པར་ཡུལ་རྫོང་ས་ལ་བསམ་སློབ་བཏང་བས་ཅི་ཡང་མི་ཡོང་བ་ལྟ་བུ་རེད། དེ་བཞིན་གཞུལ་  
 གསུམ་གྱི་ཚན་ས་ཀྱང་། མངོན་འགྱུར་གྱི་ཚོས་མཐའ་དག་ལྷ་ཅག་གི་མིག་མཐོང་ལག་ཟེན་དུ་ཡོད་  
 པ་འདི་རིགས་ཡིན་ལ། ཚད་གཞུང་དུ་བཤད་པའི་མངོན་སུམ་ཚད་མས་གཞུལ་བྱ་ཞེས་པའོང་དེ་ལས་  
 མི་འདའ། རྫོག་ཏུ་འགྱུར་བ་ནི་རང་རེའི་རྩད་གཅོད་དང་ཞིབ་འཇུག་བྱས་མཐར་དེས་དོན་གྱི་རྣམ་པ་  
 ཞིག་སྤང་ཐུབ་པ་དེ་ཡིན་ལ། མཚན་མོའི་དུ་བ་མ་མཐོང་ཡང་མེ་མཐོང་བའི་ཉགས་ཀྱིས་དུ་བ་རྗེས་སུ་  
 དཔོག་པ་ལྟ་བུ་རེད། དེ་ལྟ་བུ་ལ་གཞུལ་བྱ་རྫོག་གྱུར་ཟེར། ཡིད་ཆེས་སའི་ལུང་དང་རིགས་པ་གང་  
 རུང་ལ་བཞེན་ནས་བདེན་པར་སྤང་བའི་རྫོ་ཞིག་ཤར་འོང་བ་དེ་ཡིད་ཆེས་ཀྱིས་བྱེད་པ་ཡིན། ཡིད་མ་  
 ཆེས་ཚད་འདྲའི་རྫོ་ཞིག་སྐྱེ་མི་འོང་། དེ་སྐྱེ་བ་ལ་ལུང་དང་རིགས་པར་ཡིད་འཛོག་བཅོས་མེད་ཅིག་  
 དེས་པར་དགོས་པ་སྟེ། དཔེར་ན། དམངས་ལ་ཞབས་འདེགས་བྱས་ན་རང་དོན་ཡང་འགྲུབ་པ་ལྟ་བུ་  
 རེད། དེ་ལྟར་གདུལ་བུའི་ཚོགས་རྣམས་སྐུལ་བའི་ཚེ་རང་དོན་འགྲུབ་དེས་སྐྱམ་པའི་ཡིད་ཆེས་བྱེད་  
 ས་ལ་ཤིན་ཏུ་རྫོག་གྱུར་ཟེར་གྱི་ཡོད། གཞུང་དུ་འོང་། རྫོན་པས་སྤྱི་མར་འོངས་སྤྱོད་འབྱུང་བར་གསུངས་  
 པའོང་གནད་དེ་རེད།

ཚུལ་འདིས་གཞུལ་བྱ་གསུམ་གྱི་རྣམ་གཞག་ལ་དགོངས་དོན་རྣམས་འབྲེལ་དུ་དབྱུང་བ་གསུམ་གྱིས་  
 དག་པའི་ལུང་གི་ཚུལ་གསལ་པོར་གཏན་ལ་འབེབས་པར་གནད་ཆེན་པོ་ཡོད་པ་ཤེས་ཐུབ། གཞུལ་བྱ་  
 མངོན་འགྱུར་རྫོན་པའི་ཆ་ལ་མངོན་སུམ་ཚད་མས་གཞིན་པ་ཡོད་མེད་དང་། གཞུལ་བྱ་རྩད་ཟད་རྫོག་  
 གྱུར་རྫོན་པའི་ཆ་ལ་དངོས་རྫོ་བས་རྗེས་དཔག་གིས་གཞིན་པ་ཡོད་མེད་དང་། གཞུལ་བྱ་ཤིན་ཏུ་རྫོག་  
 གྱུར་རྫོན་པའི་ཆ་ལ་ཡིད་ཆེས་རྗེས་དཔག་གིས་གཞིན་པ་ཡོད་མེད་དེའོད་པའི་གནད་ལ་གཟེགས། ཡིད་  
 ཆེས་བྱེད་འོས་དེའོང་རིགས་པ་དང་མི་མཐུན་པའི་འོ་ཚོད་ཀྱི་གཏམ་ཞིག་ལེ་མ་ཡིན་ནོ། །དེ་བཞིན་  
 གུབ་མཐའ་སྐྱབ་བ་བཞིའི་ལུགས་གང་ཞིག་ཡིན་ཡང་རུང་གི་སྤྱོད་པ་དུལ་ཡུན་ནས་ཆེ་བ་རི་རབ་ཚུན་གྱི་དངོས་  
 པོའི་གཤིས་ལུགས་ལ་གཞིགས་ནས་ནང་སེམས་ཀྱི་རྒྱ་བ་སྤྱོད་པ་གསུམ་མཐའ་དག་རིགས་པ་ཡང་དག་པའི་  
 ལམ་གྱིས་གཏན་ལ་འབེབ་པ་ལས་གཞན་སེམས་ཅན་རྣམས་མགོ་རྫོང་ས་པར་བྱེད་པ་མ་ཡིན་ཡང་། རིགས་  
 ལམ་ཟབ་མོའི་གནད་ལ་མི་མཐས་པའི་ཚོགས་ལ་རྫོང་ས་པའི་བཟེ་ལམ་གྱི་སྤང་བ་བྱུང་བུ་སྐུར་བའི་  
 ཉེར་ལེན་དུ་མི་འགྲོ་བའི་དེས་པའོང་མེད་དོ། །དེ་ལྟར་ཚོས་དང་འཛོག་རྟེན་པ་སུ་ཞིག་ཡིན་ནའང་ཚོག་  
 གི་རང་གི་གཉེར་བུའི་དོན་རང་གིས་སྤྱི་ནང་མངོན་རྫོག་མེད་པར་བྱང་བྱང་པོ་ཞིག་དང་། གཞན་ལ་

འཆད་ཚེ་འང་ཁ་ཞེ་གཉིས་སུ་མེད་པར་ག་ཚ་ཚར་འབད་པ་དེ་སེམས་རྒྱུད་ལ་ཁྲ་ལམ་མེར་གར་བྱུང་པ་  
ཞིག་གི་རྒྱར་སྐྱེལ་བྱུང་པ་ལྷན་ན་མཁམས་པའི་ཉམས་སུ་ཟད་ཅིང་། འདོད་པ་མ་བཀའ་བར་སེམས་གདུང་  
བ་དང་། རླུག་བསྐལ་མ་ཐེག་པར་ཡིད་སྣོན་བའི་ཀྱ་ཀྱ་( ཀྱ་ཀྱ་ ) མང་པོ་བརྒྱུད་པའི་ངལ་བ་ཡང་བརྟེན་  
མེད་གོས་པར་དོ་ཐོག་ནས་བྱ་འཕུར་བ་བཞིན་གྱི་བརྟེན་སྤངས་ཤིག་སེམས་ངོར་སྤང་བྱུང་གྱི་མེད་ཨང་  
སྐྱེལ་པ་སྐྱེས།

གསུམ། རོལ་མེད་ཀྱི་བསམ་འཆར།

འོན་ཀྱང་བཟང་ཕྱོགས་ཀྱི་བསམ་གཞིགས་སྒྲ་ཚོགས་ཤིག་གིས་ཡིད་ཚོམས་ནས་ཀྱ་སྐྱེལ་མེར་འདུག་པ་  
འདོད་ཤུགས་སུ་རང་སྣོན་མི་མཐོང་བའི་མིག་ལཱ་བ་ཞིག་ལྟན་སྐྱེས་སུ་གྱུབ་པ་དེ་ལ་ཡང་ཡང་དམིགས་  
བྱ་འདེབས་པ་གལ་ཆེ། རླུ་མི་སུ་དང་སུ་ཡིན་རུང་མིག་ལཱ་བ་དེས་རང་དོད་ཀྱི་མར་བཟང་པ་མི་  
འོང་བའི་རྒྱ་མཚན་དེར་བྱུག་ཡོད། དཔེར་ན། བོད་པ་རྣམས་ཀྱིས་དུས་རྒྱུན་དུ་རང་ལ་ཚོས་བཟང་  
པོ་ཞིག་དང་རིག་གཞུང་ལེགས་པོ་ཞིག་ཡོད་པས། རྒྱལ་ཁབ་སྤྱི་ནང་ཀུན་ཏུ་མཐོང་ཆེན་དང་ཞིབ་འཇུག་  
ཐོབ་པ་འོང་གི་འདུག་སྐྱེས་ནས་མཁྱིན་པ་གཟེངས་སུ་མཐོ་ཡང་། དེ་ཙམ་གྱིས་གོད་ཁོག་རྒྱག་ཏུ་རྒྱག་  
ན་སྤོན་ཆད་སྤྱང་པོ་ཞིག་གིས་བྱ་རྒྱ་བ་ཆེ་རིང་( གཤགས་པ་ ) ལ་འཕེན་པ་བཏང་བའི་མཇུག་འབྲས་ལྟར་  
གྱི་ཆག་སྣོན་བྱ་མི་འོང་བའི་ངེས་པ་འང་མེད་དོ། །གནད་དོན་དེ་ནི་སྤོན་གྱི་ཚོས་རྒྱལ་རིམ་བྱོན་གྱི་དུས་  
རབས་ནས་བོད་འདིར་ནད་ཡམས་ལྟར་བྱུང་པ་ད་ལྟ་ཡང་ཟམ་མ་ཆད་པར་ཀུན་གྱི་ཁ་ལག་སྤོང་གསུམ་  
གྱི་གནས་སུ་རྒྱུ་ཞིང་། ཤེས་ཡོན་ཅན་རྣམས་ཀྱིས་ཀྱང་ཤེས་བཞིན་དུ་མི་ཁང་ན་པར་འཛེམས་ནས་མཚན་  
སྟན་གསལ་ཙམ་ལ་རེ་བས་གནད་དུ་འཁེལ་བ་ཞིག་ཡིད་པ་མི་འདུག དོན་དངོས་ཐོག་ཚོས་ཀྱང་ཚོས་  
སུ་མ་སོང་། ཚོས་པ་ཡང་ཚོས་པར་མ་ཡོང་། ཤེས་ཡོན་ཅན་ཡང་མི་ཁ་ཙམ་གྱིས་འཛིགས་སུ་སོང་  
ན་མཐར་འབྲས་སྐྱུག་ཁོག་རང་ལས་མི་རིགས་འཕེལ་རྒྱས་ཀྱི་ལས་ཀ་ཟེར་བ་སྟོང་གཏམ་ཉིད་ལས་མེད་  
པ་ཐག་གིས་ཚོད། གནད་དོན་དེ་ལ་གཞིགས་ནས་ཚོས་དང་འཛིག་ཉེན་གཉིས་ཀའི་ཐད་ཀྱི་གནད་དོན་  
ཞིབ་བཤེར་ཐར་འདོན་བྱ་རྒྱུ་གལ་ཆེ་བོས་ཤིག་མེད་སྐྱེལ་པ་སྐྱེས།

སི་ཏུ་ལེན་གྱིས་ཀྱང་། མི་རིགས་ཞེས་པ་ནི་བྱུན་མོང་གི་སྐད་ཡིག་དང་ས་ཁོངས། དཔལ་འབྱོར།  
རིག་གནས་བཅས་བྱུན་མོང་གི་བསམ་པའི་ངོ་བོ་མཚོན་པའི་བྱུན་མོང་གི་ཚོགས་པ་གཏན་འཇགས་ཤིག་  
ལ་བརྗོད་པ་ཡིན། དེ་གོང་འཕེལ་དུ་གཏོང་དགོས་ན་ངེས་པར་དུ་དེའི་ཐོག་ཕྱོགས་ཀྱི་གནད་དོན་ཐག་  
གཅོད་དང་། ཐེར་འདོན་བྱ་རྒྱུ་གཅོགས་འཛིན་བྱེད་དགོས། ཞེས་གནད་དུ་ཁེལ་བའི་མི་རིགས་འཕེལ་

རྒྱལ་སྲུ་གཏོང་ཕྱོགས་སྐྱོར་གྱི་ཉ་ཚུལ་རྒྱ་ནག་མེད་པ་ཞིག་བཏོན་པ་དང་། བསམ་སྒོ་ཀུན་ཀྱང་(གྲུ) ཉོག་གི་རྒྱ་ལས་ཉེ་བར་འདོན་པའི་མི་རིགས་ཀྱི་ཕན་ཁེ་ལ་ཅི་ལྟར་གཞིལ་བའི་སྣང་བརྒྱན་གསལ་འབྲེལ་བྱས་པ་ཡིན་ནོ། །དེ་མིན་སྤྱི་སྤྱིར་ཁག་ཏུ་མི་རིགས་ཀྱི་རིག་གནས་དང་དེའི་དཔལ་འབྱོར་དོ་དམ་སོགས་ལ་ཞིབ་འཇུག་བྱས་པའི་ཉ་ཚུལ་གསལ་པ་དང་ལག་ལེན་གསལ་པ་རྒྱ་བྱབ་དར་རྒྱས་སྲུ་ཡོད་པའི་གནས་ལ་ད་ལྟའི་དུས་འདིར་མཚོན་ན་ལེན་ཏུ་ཐུགས་བསམ་གཟུང་བ་ཞུ་བ་ལྟར་སྤྱི་གཤམ་ཆེ། ལྷག་ཏུ་སྤྱི་ཚོགས་ཀྱི་གནས་སྣངས་ལ་གཞིགས་ནས་མི་རིགས་རང་གི་གདོད་མའི་སྤྱི་ཚོགས་ཀྱི་བསམ་སྒོ་དང་། དཔལ་འབྱོར། འཚོ་བ། ཡུལ་སྲོལ། ཚོས་ལུགས། རིག་གནས་སོགས་ཀྱི་བརྒྱུད་འབྲས་བཟང་ངན་གཉིས་ཆར་ལ་སྤྱིར་བཏགས་དང་། མའོན་སྤྱིར་ལ་ཞིབ་བཞེར་བྱ་རྒྱུ་དེ་ཁྱིམ་ཚང་ཆེན་པོའི་དོན་དག་གཤམ་ཆེན་ཞིག་ཏུ་གྱུབ་ཡོད། དཔེར་ན། བསམ་སྒོའི་ཁྲོད་ཀྱི་གྲུ་(གྲུ) ཉོག་གི་སྣང་བཤེས་དང་། ཚྲིངས་ཞེན་གྱི་ལ་ཤྱ། ལུགས་མེད་ཀྱི་སྲོལ་རྒྱུན། རྩོམ་ཚུལ་གྱི་དད་ཚུན། ཤེས་མཐོང་གི་འུར་སྟོང་། ཉེས་འགོག་གི་ཚུལ་འཚོས་ལ་བརྟག་དཔྱད་ཀྱི་སྒོ་ཁ་ཙམ་ཡང་མི་ཕྱོགས་པར་ཁ་ནས་འདྲ་འདྲ་འགྲིག་འགྲིག་མང་པོ་དང་། བསམ་སྒོར་ལ་བྲལ་གྱི་ཀུན་སྤོད་མ་མའི་བརྟུལ་ཞུགས་སྐྱུར་ལེན་པའི་མཚར་མཚར་མང་པོའི་རྩོམ་ཏུ་ལག་སྟོང་སེམས་སྟོང་དུ་སྐྱུ་ཕལ་ལེར་འདུག་པ་ཉ་ལུས་མཚོན་མ་གསང་བ་མ་སྦྱས་པའི་ཁ་ན་ནང་གཏམ་མང་དུ་མཚིས་ཀྱང་། མི་ཁ་ངན་པ་དང་སྒྲོར་བ་ངན་པའི་ཉེས་འགོག་བརྟུལ་འཚོགས་ཀྱི་རྩིག་རམ་དེས་སྒོ་ཕམ་འབྱུང་བའང་སྤོད་དོ། །

དེ་ལྟར་བོད་ཆེན་པོའི་སྤྱི་ཚོགས་ཀྱི་གནས་སྣངས་དང་ཤེས་རིག་གི་འབྲེལ་ཕྱོགས་ལ་རྒྱས་ལོན་ཡོད་པའི་ན་གཞེན་ཤེས་ཡོན་ཅན་མང་པོ་ཞིག་དང་སེམས་ཁ་སྐྱོད་བཀོལ་གྱི་ནང་གཏམ་མང་པོ་སྐྱོང་ཕྱོགས་ཀྱི་དོན་གནད་དུ་སྤྱིན་ཞིང་། ནང་དགོས་སྤྱི་ཚོགས་གསར་པའི་རྒྱལ་པ་དང་ལུ་ཚུགས་ཀྱི་གནས་སྣངས་ཁ་གཏད་དུ་ལང་བའི་དོན་གནད་ལ་གཞིགས་ནས་སྒོ་གཟུ་པོར་གནས་པའི་སྤྱི་རབས་གངས་ཅན་པ་རྒྱལ་ལ་གོས་འདེབས་སྤྱིར་གཏམ་གྱི་ཚུལ་དུ་ཡིན་ནའང་འདྲ། བསམ་གཞིགས་དགོངས་ཞུའི་ཚུལ་དུ་ཡིན་ནའང་འདྲ། མཐོང་ཆེན་དོ་སྣང་དུ་བསྐྱུལ་བ་ཡིན་ནའང་འདྲ། གང་ལྟར་བྱས་ཀྱང་རུང་གི་བདེ་བ་ཕན་ཚུན་ཅོམ་དང་། འདོད་པ་རེ་ཉལ་ཅོམ་གྱིས་རྒྱ་འབྲས་རྟེན་འབྲེལ་གྱི་རྒྱལ་གཞིག་མ་བསྐྱས་པར་དེང་རབས་སྤྱི་ཚོགས་ཀྱི་འགྲོས་དང་མཐུན་པའི་བདེན་ཁ་ཟབ་མོ་ཞིག་གིས་བོད་ཀྱི་ཤེས་རིག་འདིའི་མཇུག་སྐྱོང་ཐུབ་པ་ཞིག་ལ་མ་བསྐྱུལ་ངང་གིས་བསམ་གཞིགས་གནང་དགོས་ཀྱི་རེད་སྟེ། ཤེས་རིག་འོ་ཚོ་ཡོད་པའི་ཐོག་ནས་སྤོང་ཚོག་ཚོག་ཏུ་ངེས་སོ། །

སྐྱུ་སྐྱུ་པ།

ངེས་དོན་ཕྲག་ཏུ་ལེན་པ་མ་མཆིས་ཤིང་། །བདེན་དོན་མཐའ་ལག་ཞོལ་བ་མི་མང་མོད།།

སྒྲིང་དོན་ཡིད་ངོའི་རེ་ཉག་ཕྲན་ཅམ་འདི། །དབྱེད་དོན་འཚལ་ལ་སྐྱུ་བ་སུ་ཡིས་འགོག།

ཅེས་ཐོག་མར་རེ་དོན་ཏུ་བསྐྱུལ་བའི་སྐྱུ་དབྱེད་སེམས་སོ།།

(ཆེད་རྩོམ་འདི་ནི་ཕྱི་ལོ་ ༡༩༩༤ ལོར་ཀན་སུའུ་མི་རིགས་དཔེ་སྐྱུན་ཁང་ནས་དཔར་དུ་བཏབ་པའི་ཆད་མའི་  
དགོངས་དོན་གསལ་བར་བྱེད་པ་གཏན་ཆོག་སྲུང་གི་སྒྲོན་མེ་ཞེས་བྱ་བ་ལས་ཟུར་འདོན་ཞུས།)

# ཁབ་ལེན་དོ་ཡི་རང་བཞིན། Magnetism

མཚམས་གཙོ་སྒྲིག་ལམ་



“ཁབ་ལེན་དོ་ཡི་རང་བཞིན་ཁྱད་ཚོས་མཁྱེན་མཁན་ཚོས་འཇམ་སྒྲིང་གི་ས་གནི་དེར་སྤངས་འཛིན་བྱེད་  
ཐུབ་ཀྱི་ཡོད་” རྟེན་གྲུ་རེ་སི་ ( Dick Tracy)

དང་གི་ན་གཞིན་ནམས་ཁབ་ལེན་དོས་རྒྱང་རིང་ནས་བྱ་བ་བྱེད་ཚུལ་གྱི་ཁྱད་ཚོས་ནམས་ལ་ཡ་མཚན་  
སྐྱེ་ཡི་ཡོད། ཁབ་ལེན་དོ་དང་ལྷགས་གཟེར་གཉིས་དབར་གྱི་དུམ་ཞིག་ཡོད་ན་འང་མི་ཞིག་གིས་ཁབ་  
ལེན་དོ་དེ་ལས་ལྷགས་གཟེར་འགྲུལ་བསྐྱོད་གཏོང་བྱུང་བའི་རྒྱས་པ་ཡོད། ཁབ་ལེན་དོ་ཡི་རང་བཞིན་  
ཞེས་པའི་ཐ་སྙད་དེ་ནི་ཐོག་མར་རྒྱ་རི་སི་ ( Greece ) གྲོང་ཁྱེར་མེག་མེ་ཤི་ཡ་ ( Magnesia ) ཞེས་  
པ་དེའི་ཡུལ་མི་ཚོར་མི་ལོ་ 3000 གོང་གི་དོན་ཞིག་བརྗོད་ཡོད་པ་དེ་ལས་བྱུང་བ་ཡིན། དོ་དེར་ལོ་ཏེ་  
སི་ལོ་ལོ་ ( lodestones ) ཟེར་བ་དང་དེར་ལྷགས་ཀྱི་དུམ་བྱ་རྒྱང་རྒྱང་ནམས་རང་ཕྱོགས་སུ་འཐེན་  
རྒྱུ་ལོ་ལོ་མཚར་ཆེ་བའི་ཁྱད་ཚོས་ཤིག་ཡོད། ཁབ་ལེན་དོ་ནི་ཐོག་མར་ཕྱོགས་སྟོན་འཁོར་ལོ་ལོ་ ( com-  
pass ) གཟུགས་སུ་དབྱིབས་བཅོས་བྱས་ཤིང་ཕྱོགས་སྟོན་འཁོར་ལོ་དེ་ཉིད་མཚོ་འགྲུལ་རིག་པར་  
( navigation ) བེད་སྐྱོད་བྱེད་ཀྱི་ཡོད།

དུས་རབས་བརྒྱ་དུག་པའི་ནང་དབྱིན་ཇིའི་བཙུན་མོ་ཨེ་ལེ་ཧོ་ལེ་ཏེ་ ( Queen Elizabeth )  
ཡི་ཨེ་མ་རྗེ་ཕི་ལི་ཡམ་གླི་ལི་བ་ར་ཏེ་ ( William Gilbert ) ཡིས་ལྷགས་ཀྱི་དུམ་བྱ་ཞིག་ལོ་ཏེ་སི་ལོ་  
དང་བརྟེན་ཞིང་མིས་བརྗོད་ཁབ་ལེན་དོ་ ( artificial magnet ) ཞིག་ཐོག་མར་བརྗོད་པ་ཡིན།



དེ་ཙམ་མ་ཟད་ཁོང་གིས་འཇམ་གླིང་སྤེང་ཁབ་ལེན་དོ་ཡི་རང་བཞིན་ཡོད་པ་སོང་ཙམ་ཕྱིགས་སྟོན་འཁོར་  
ལོ་ནམས་ཉལ་ཏུ་སྟོ་ཕྱིགས་དང་བྱང་ཕྱིགས་སུ་ཁ་བརྟན་གྱི་ཡོད་ཙམ་ཀྱང་གསུངས་ཡོད། ཕྱིས་སུ་ཕྱི་  
ལོ་ 1740 ནང་ཨིང་ལེན་ནས་དོན་མི་ཤལ་ ( John Michell ) གྱིས་དོ་ཁབ་ལེན་སྟེ་གཉིས་ཀྱིས་  
གོ་ཚུགས་ཉིས་བརྗེགས་གྲུབ་དོན་ ( inverse square law ) དང་ལེན་བྱེད་ཀྱི་ཡོད་པ་ཤེས་ཉོགས་  
བྱུང་བ་དང་དེ་རྗེས་སུ་ཅར་ལ་ས་ཁོ་འུ་ལོ་མ་གྱིས་དེ་ར་སྟོན་གནང་ཡོད། ཕྱི་ལོ་ 1770 ནང་ཌེན་  
སུ་ཏཱ་ ( Denmark ) ནས་ཚན་རིག་པ་ Hans Christian Oersted ཡིས་འཛིན་གྱི་སྟོབ་  
འབྲིང་ཅིག་གི་སྐབས་སུ་ ( classroom demonstration ) མྱོག་རྒྱུན་གྱིས་དོ་ཁབ་ལེན་ཙམ་གྱི་ཕྱིགས་  
སྟོན་འཁོར་ལོར་ཤུགས་རྒྱུན་བྱེད་ཀྱི་ཡོད་པ་དེ་ཐོག་མར་ཤེས་ཡོད། དེའི་རྗེས་དུ་སྟོག་དང་ཁབ་ལེན་  
རང་བཞིན་སྐོར་གྱི་ཤེས་ཉོགས་གཉིས་རང་དབང་ཐོག་ཡར་རྒྱས་འགྲོ་བ་མ་གཏོགས་ཕན་ཚུན་འབྲེལ་  
བ་ཡོད་པ་ཤེས་མེད། ཁོང་གིས་ཁབ་ལེན་རང་བཞིན་དེ་སྟོག་དང་འབྲེལ་བ་ཡོད་པའི་སྐོར་རྒྱ་མཚན་  
ཡང་དག་ཅིག་གཟུགས་ཡོད་པ་དང་དེའི་རྗེས་ཕ་ཤེན་ཆ་ ( French ) དངོས་ཁམས་ཚན་རིག་པ་  
Andre-Marie Ampere ཡིས་སྟོག་རྒྱུན་ཅི་དོ་ཁབ་ལེན་གྱི་ཚོས་ཡོངས་ཀྱི་འབྲུང་ཁུངས་ཤིག་ཡིན་  
པའི་སྐོར་གསུངས་ཡོད།

### ཁབ་ལེན་དོ་ཡི་རྒྱས་ཤུགས། Magnetic Forces

ལེ་ཚན་ 17 ནང་ང་ཚོས་སྟོག་ཁུར་གྱིས་ཁོངས་པའི་རྣམས་ཕྱིས་ཕན་ཚུན་གཞོན་པའི་ཤུགས་  
དེའི་སྐོར་གོ་བརྟུར་བྱས་ཡོད། དེ་ནི་ཁོ་འུ་ལོ་མ་གྱུབ་དོན་ནང་བརྟན་པ་བཞིན་སྟོག་ཁུར་དང་ཐུན་  
པའི་རྣམས་ཕྱིས་ཡོད་པ་དེ་གཉིས་མེ་རེའི་ཆེ་ཆུང་དང་རྒྱུང་ཐག་ལ་རག་ལུས་ཀྱི་ཡོད། འོན་ཀྱང་  
སྟོག་ཁུར་ཙམ་གྱི་རྣམས་ཕྱིས་ཡོད་པ་དེ་གཉིས་ཕན་ཚུན་བརྟན་ཞིང་བསྐྱོད་པའི་སྐབས་སུ་ཁོ་འུ་ལོ་མ་གྱུབ་དོན་དེ་  
ཏག་ཏག་ཅིག་གནས་ཀྱི་མེད། དེ་ནི་སྟོག་ཁུར་ཙམ་གྱི་རྣམས་ཕྱིས་ཡོད་པའི་ཤུགས་ལས་འདྲ་བ་ལྟར་  
ལུས་ཀྱི་ཡོད་པ་དང་། ང་ཚོས་སྟོག་གི་ཤུགས་ཞེས་པ་དེའི་སྤེང་དུ་སྟོག་ཁུར་ཙམ་གྱི་རྣམས་ཕྱིས་ཡོད་པ་དེ་  
འགྲུལ་བསྐྱོད་བྱེད་པ་ལས་གྲུབ་པའི་ཁབ་ལེན་དོ་ཡི་ཤུགས་ ( magnetic force ) ཞེས་པ་དེ་ཡང་  
ཡོད་པ་ཤེས་བྱུང། སྟོག་ཤུགས་དང་ཁབ་ལེན་དོ་ཡི་ཤུགས་གཉིས་ཀར་དངོས་འབྲེལ་སྟོག་རྣམས་ཁབ་ལེན་  
གྱི་ཚོས་གཅིག་པ་ཉིད་ཀྱི་རྣམས་པ་ཐ་དད་པ་ཞིག་ཡིན།

### ཁབ་ལེན་དོ་ཡི་སྟེ། Magnetic poles

ཁབ་ལེན་དོ་ཡིས་ཕན་ཚུན་གཞོན་པའི་རྣམས་ཤུགས་དེ་ནི་སྟོག་གི་ཤུགས་དང་འདྲ། དེ་གཉིས་ཀས་རང་

གི་མཐའ་གཉིས་ནས་གང་གཞན་གྱི་མཐའ་དང་ཉེ་འགམ་དུ་ཡོད་པ་ལ་རྗེས་ཏེ་ཕན་ཚུན་མ་ཐུག་བར་རྒྱུར་  
འཐེན་པ་དང་སྲིར་བརྒྱུག་པར་བྱེད་ཐུབ། དེ་ཡང་རྫོག་འགྲུགས་ལྟར་ཁབ་ལེན་རྗེ་གཉིས་ཀྱི་ཕན་ཚུན་རྣམས་  
འགྲུགས་ཀྱང་དེ་གཉིས་ཀྱི་རྒྱང་ཐག་ལ་རག་ལུས། རྫོག་འགྲུར་ཞེས་པ་དེ་རྫོག་འགྲུགས་ལ་གཙོ་བོར་རྒྱུར་  
པ་བཞིན་དུ་ཁབ་ལེན་རྗེ་ཡི་རྩེ་ཞེས་པའི་གནས་ཀྱིས་ཁབ་ལེན་འགྲུགས་འགྲུབ་ཀྱི་ཡོད།

དབུག་རྒྱུམ་ཅན་གྱི་ཁབ་ལེན་རྗེ་ (bar magnet) ཡི་དགེལ་  
ནས་རྒྱུད་པས་བཏགས་གིང་དབུང་པ་ཡིན་ན་སྲིགས་རྗེན་འཁོར་ལོ་ལྟ་  
བུ་འགྲུབ་ཀྱི་ཡོད། དེའི་བྱང་འཚོལ་མཁའ་གྱི་རྩེ་ (north-seeking  
pole) དེས་བྱང་སྲིགས་སུ་ཁ་བརྟན་པ་དང་རྗེ་འཚོལ་མཁའ་གྱི་རྩེ་  
(south-seeking pole) དེས་རྗེ་སྲིགས་སུ་ཁ་བརྟན་ཀྱི་ཡོད།  
མདོར་ན་རྩེ་དེ་གཉིས་ལ་བྱང་རྩེ་དང་རྗེ་རྩེ་ཟེར་གྱི་ཡོད། ཁབ་ལེན་  
རྗེ་ཡོངས་རྫོགས་ལ་བྱང་རྩེ་དང་རྗེ་རྩེ་ཡོད། ཁབ་ལེན་རྗེ་སྟབས་  
བདེ་ཞིག་ལ་ཆ་བཞག་པ་ཡིན་ན་དེ་དག་དེའི་མཐའ་གཉིས་ལ་ཡོད།



(དཔེ་རིས་ ༡ བློག་  
ཚུགས་ཁབ་ལེན།)

རྒྱུན་ལྡན་གྱི་རྩིག་རྩུགས་ཁབ་ལེན་ (horseshoe magnet) ནི་དབྱིན་ཡིག་ཡུ་ (U) གཟུགས་  
ལྟ་བུར་བཀྲུག་ཅིང་བྱུབ་པའི་ཁབ་ལེན་ཞིག་ཡིན་པ་དང་། དེའི་རྩེ་གཉིས་ཀྱང་དེའི་མཐའ་གཉིས་ལ་  
ཡོད། (དཔེ་རིས་ ༡)

གལ་ཏེ་ཁབ་ལེན་རྗེ་ཞིག་གི་བྱང་རྩེ་ཁབ་ལེན་གཞན་ཞིག་གི་བྱང་རྩེའི་ཉེ་འགམ་དུ་འབྲེལ་འོང་བ་  
ཡིན་ན་དེ་གཉིས་ཕན་ཚུན་སྲིར་བརྒྱུག་བྱེད་ཀྱི་ཡོད།

རྗེ་རྩེ་གཉིས་ཉེ་འགམ་དུ་འབྲེལ་འོང་བ་ཡིན་ན་ཡང་དེ་ག་ནང་བཞིན་ཕན་ཚུན་སྲིར་བརྒྱུག་  
བྱེད་ཀྱི་ཡོད། འོན་ཀྱང་ཁ་སྲིགས་རྫོག་པའི་རྩེ་གཉིས་ཉེ་འགམ་དུ་འབྲེལ་འོང་བ་ཡིན་ན་ཕན་ཚུན་  
འཐེན་གྱི་ཡོད། དེས་ན་ང་ཚོས་རྩེ་གཅིག་པས་སྲིར་བརྒྱུག་བྱེད་པ་དང་རྩེ་རྫོག་པས་འཐེན་གྱི་ཡོད་  
པ་དེ་ཤེས་ཐུབ།

འགྲོ་ལུགས་འདི་ནི་རྫོག་འགྲུར་གཉིས་བར་གྱི་འགྲུགས་མཚོན་པའི་སྐབས་སུ་རྫོག་འགྲུར་མཐུན་པ་རྣམས་  
ཀྱིས་ཕན་ཚུན་སྲིར་བརྒྱུག་པ་དང་། མི་མཐུན་པ་རྣམས་ཀྱིས་ཕན་ཚུན་འཐེན་པའི་འགྲོ་ལུགས་དེ་དང་  
མཚུངས་ཀྱི་ཡོད། འོན་ཀྱང་རྫོག་འགྲུར་དང་ཁབ་ལེན་རྗེ་ཡི་རྩེ་གཉིས་བར་བྱེད་པར་གལ་ཆེ་ཞིག་ཡོད།  
དེ་ནི་རྫོག་འགྲུར་རྣམས་སོ་སོར་ཁ་འབྲུལ་བྱེད་ཐུབ་ཀྱི་ཡོད་ཀྱང་ཁབ་ལེན་རྗེ་ཡི་རྩེ་གཉིས་དེ་ལྟར་ནས་ཡང་  
ཁ་འབྲུལ་མི་ཐུབ། མོའི་རྫོག་འགྲུར་དང་ལྡན་པའི་མོ་དུ་དང་མོའི་རྫོག་འགྲུར་དང་ལྡན་པའི་མོ་དུ་ལེ་  
རང་རང་སོ་སོར་རང་དབང་པའི་དོ་བོ་དང་ལྡན་པ་ཞིག་ཡིན། མོ་དུ་ལེ་གྱི་ཚོལ་གསལ་གིག་དང་མཉམ་དུ་

ཕོ་རྒྱལ་གྱི་ཚོགས་པེས་པར་དུ་ཡོད་མི་དགོས་ལ་ཕོ་རྒྱལ་གྱི་ཚོགས་དང་མཉམ་དུ་མི་རྒྱལ་ཡང་པེས་པར་  
ཡོད་མི་དགོས། འོན་ཀྱང་ཁབ་ལེན་དོ་ལ་དུམ་བུ་གཉིས་གསུམ་སོགས་གཚོད་དུ་བཅད་པ་ཡིན་ན་ཡང་  
དུམ་བུ་རེ་རེས་དོ་ཁབ་ལེན་ཆ་ཚང་ཞིག་གི་བྱ་བ་འགྲུབ་པ་མ་གཏོགས་སྡེ་གཅིག་ཁོ་ནར་ནམ་ཡང་ཁ་འཕྲལ་  
མི་ཐུབ། དེས་ན་ཁབ་ལེན་ལ་སྒོ་སྡེ་མེད་པར་བྱང་སྡེ་ཡོང་མི་སྲིད་པ་དང་བྱང་སྡེ་མེད་པར་སྒོ་སྡེ་ཡོང་  
མི་སྲིད།<sup>1</sup> བྱིད་རང་གིས་བཅད་པའི་དུམ་བུ་དེའི་མཐུག་ཚད་རྒྱལ་ཕྱུག་ (atom) གཅིག་ཡིན་ནའང་  
དེར་སྡེ་གཉིས་པེས་པར་ཡོད། དེས་རྒྱལ་ཕྱུག་རྣམས་ཁབ་ལེན་དོ་ལི་རང་བཞིན་ཅན་ཞིག་ཡིན་པ་  
བརྟན་གྱི་ཡོད།

### ཁབ་ལེན་དོ་ལི་ར་བ། Magnetic Fields

བྱིད་རང་གིས་གདོས་ཚད་ཆེ་བའི་དངོས་པོའི་མཐུའ་འཁོར་དུ་འབྲེན་རྟེ་(Gravitational field)ཡོད་  
པ་དང་། རློག་ཁྲུའ་ཅན་གྱི་གཟུགས་ཤིག་གི་མཐུའ་འཁོར་དུ་རློག་རྟེ་ཡོད་པ་དྲན་གསོ་གནང་དང་། གལ་  
ཏེ་རློག་ཁྲུའ་ཅན་གྱི་གཟུགས་ཤིག་འགྲུལ་གྱི་ཡོད་ན་དེའི་མཐུའ་འཁོར་གྱི་ས་ཆ་དེ་ལའང་འགྱུར་བ་ཐེབས་  
གྱི་ཡོད། དེ་འདྲའི་རློག་ཁྲུའ་གྱི་འགྲུལ་བརྒྱུད་ལ་བརྟེན་ནས་འགྱུར་བ་འགྲོ་བ་དེར་ཁབ་ལེན་དོ་ལི་ར་  
བ་ (magnetic field) ཟེར། ང་ཚོས་སླེར་བཏང་འགྲུལ་བཞིན་པའི་རློག་ཁྲུའ་ཅན་གྱི་གཟུགས་དེ་  
ནི་རློག་རྟེ་དང་ཁབ་ལེན་དོ་ལི་ར་བ་གཉིས་ཀས་མཐུའ་འཁོར་ཡོད་པར་ཁབ་ལེན་བྱེད་གྱི་ཡོད་པ་དང་།  
རློག་རྟེ་ལྟ་བུ་ཁབ་ལེན་དོ་ལི་ར་བའང་རྒྱས་བུགས་གྱི་མཛོད་ཅིག་ཡིན། རློག་ཁྲུའ་ཅན་གྱི་གཟུགས་དེའི་  
འགྲུལ་ཚད་རྩི་ཙམ་མང་བ་ཡོད་ན་དེའི་མཐུའ་འཁོར་གྱི་ཁབ་ལེན་ར་བ་ཡང་དེ་ཙམ་མང་བ་ཡོད། སླེར་  
བཏང་ཁབ་ལེན་ར་བ་ནི་འགྲུལ་བཞིན་པའི་རློག་ཁྲུའ་གྱིས་གྲུབ་པ་ཞིག་ཡིན།<sup>2</sup>

(དཔེ་རིས་ 3 : འདི་ནི་ཁབ་ལེན་དོ་ལི་སྡེ་དུ་ཤོག་བུ་  
ཞིག་ཡོད་པ་དེའི་སྡེ་རྩུགས་སྡེ་ (iron filings) གཏོར་བ་  
ལ་དཔར་བརྒྱབ་པ་ཞིག་ཡིན། རྩུགས་སྡེ་དེ་རྣམས་ཀྱིས་གཡམས་  
གཡོན་བར་སློང་ནང་ཁབ་ལེན་ར་བའི་ཐིག་ (magnetic  
field lines) གི་དཔེ་འགྲོས་ཤིག་བརྟན་གྱི་ཡོད། ཐིག་དེ་  
རྣམས་དོ་ཁབ་ལེན་གྱི་ནང་དུ་ལྷུ་མཐུད་ནས་ཡོད་པ་དང་དེ་  
རྣམས་གྲག་ཁ་རྒྱབ་པ་ལྟ་བུ་ཞིག་ཏུ་གྲུབ་ཡོད་ (དེ་དག་རྩུགས་  
སྡེས་བརྟན་གྲུབ་གྱི་མེད།) ར་བའི་འབྲུང་ཁྲུང་ས་ནི་ཁབ་ལེན་  
གྲུབ་པའི་རྩུགས་རྒྱལ་ནང་རློག་རྒྱལ་གྱི་འགྲུལ་བརྒྱུད་དེ་ཡིན་)



གལ་ཏེ་སློབ་ཁྲིམས་ཀྱི་འགྲུལ་བསྐྱོད་དེས་ཁབ་ལེན་རང་བཞིན་གྲུབ་ཀྱི་ཡོད་ན་ནམ་རྒྱུན་གྱི་དབུགས་རྒྱུ་ཚན་གྱི་རྫོག་ཁབ་ལེན་ (bar magnet) དེའི་ནང་འགྲུལ་བསྐྱོད་དེ་ག་པར་བྱེད་ཀྱི་ཡོད་དམ་དྲིས་ན། དེ་མི་རྒྱལ་ཕྱན་གྱི་སློབ་རྒྱལ་ནང་དུ་བྱེད་ཀྱི་ཡོད། རྫོག་ཁབ་ལེན་རང་ཉིད་འགྲུལ་མེད་དུ་གནས་ཡོད་ན་འང་དེ་གྲུབ་མཁའ་གྱི་རྒྱལ་ཕྱན་ནང་གི་སློབ་རྒྱལ་རྣམས་དུས་རྒྱུན་དུ་འགྲུལ་བཞིན་གནས་ཡོད། ཁབ་ལེན་རྫོག་སློབ་རྒྱལ་གྱི་འགྲུལ་བསྐྱོད་རིགས་གཉིས་ཡོད། དེ་གཉིས་ནི་རང་ཉིད་འཁོར་བའི་འགྲུལ་བསྐྱོད་དང་། དེ་དག་གི་འཁོར་ལམ་དུ་བསྐྱོད་པའི་འགྲུལ་བསྐྱོད་བཅས་ཡིན། སློབ་རྒྱལ་རྣམས་རང་རང་གི་ཉེ་ཚོག་(axis) རྣམས་སུ་ལྷ་ལྷ་བཞིན་སློར་བར་བྱེད། སློབ་རྒྱལ་འཁྲུག་བཞིན་པ་ཞིག་ལ་རང་ཉིད་འགྲུལ་བསྐྱོད་ཀྱི་ནང་དུ་སློབ་ཁྲིམས་ཡོད་པ་ཡིན། སླར་ཡང་རྒྱལ་ཕྱན་གྱི་ཉེ་ཚོག་ལ་སློབ་རྒྱལ་རྣམས་གཞན་འཁོར་(revolve)བྱེད་པ་དང་རང་ཉིད་ཀྱི་འགྲུལ་བསྐྱོད་ཀྱི་ནང་དུ་སློབ་ཁྲིམས་བྱུང་ངོ་། རྒྱ་རྩིས་(materials)པལ་ཆེ་བའི་ནང་འཁྲུག་འཁོར་གྱིས་ཁབ་ལེན་ར་བ་གྲུབ་པར་རྫོག་ནས་སྤངས་འདྲིན་བྱེད་པ་ཡིན།

(དཔེ་རིས་ ༩: སློབ་ཁྲིམས་སློན་འཁོར་ལོའི་ཁབ་དེ་ཁབ་ལེན་ར་བའི་སློབ་ཁྲིམས་སུ་མ་བསྐྱེལ་བའི་དུས་སུ་སློབ་ཁྲིམས་རྫོག་པར་བརྒྱན་པའི་འགྲུགས་དེ་ཚོས་རྒྱུ་འགྲུགས་ (torque) ཆ་ཞིག་གྲུབ་ཀྱི་ཡོད་(དེར་ (couple) ཡང་ཟེར་གྱི་ཡོད་) འགྲུགས་དེས་སློབ་ཁྲིམས་སློན་འཁོར་ལོའི་ཁབ་དེ་སློབ་པ་དང་ཆབས་ཅིག་སློབ་ཁྲིམས་བྱེད་ཀྱི་ཡོད།)

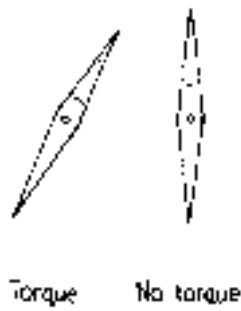

(དཔེ་རིས་ ༡༠ : རྫོག་ཁབ་ལེན་ཆ་གཅིག་གི་ཁབ་ལེན་ར་བའི་དཔེ་འགྲོས། ༡) སློབ་ཁྲིམས་པ་རྣམས་ཕན་ཚུན་ཐག་ཉེ་ཤོས། ༢) སློབ་ཁྲིམས་པ་རྣམས་ཕན་ཚུན་ཐག་ཉེ་ཤོས།)

དེ་འདྲ་སོང་ཙམ་སློབ་རྒྱལ་ཐམས་ཅད་སློབ་རྫོག་(Electromagnetic) རྒྱུ་རྐྱེད་ཞིག་ཡིན་པས་གལ་ཏེ་སློབ་རྒྱལ་ཆ་གཅིག་སློབ་ཁྲིམས་གཅིག་དུ་འཁྲུག་འཁོར་ཐོག་བསྐྱོད་པ་ཡིན་ན་དེས་སློབ་རྫོག་འགྲུགས་ཆེ་བ་ཞིག་

གྲུབ་ཀྱི་ཡོད། འོན་ཀྱང་སློབ་དཔུ་ཕྱོགས་ལྗོངས་པར་འབྱེད་མཁན་གཉིས་  
 ཀྱིས་བྱ་ལས་ལྗོངས་སྤེལ་བྱེད་ཅིང་ཁབ་ལེན་ར་བ་དེ་ཡན་ཚུན་མེད་པ་བཟོ་  
 ཡི་ཡོད། ལྷ་མཚན་དེར་བརྟེན་དངོས་པོ་མང་ཆེ་བར་ཁབ་ལེན་རྩི་ཡི་  
 རང་བཞིན་མེད། དེ་ཡང་དུལ་ཕྱུག་མང་ཆེ་བའི་ནང་སློབ་དཔུ་རྣམས་  
 ཡན་ཚུན་ཕྱོགས་ལྗོངས་པར་འབྱེད་བཞིན་དངོས་པོའི་མཐའ་འཁོར་གྱི་ར་  
 བ་རྣམས་མེད་པར་བཟོ་ཡི་ཡོད། ཡང་ལྷགས་དང་། ཉུང་(nickel)དང་  
 ། ཀོ་བལྟ་(cobalt)ལ་སོགས་པའི་དངོས་པོར་ཆ་བཞག་པ་ཡིན་ན་  
 ཁབ་ལེན་རྩི་ར་བ་རྣམས་ཡན་ཚུན་ཆ་ཚང་མེད་པ་བཟོ་བྱུང་གི་མེད།  
 ལྷགས་ཀྱི་དུལ་ཕྱུག་ལ་ཆ་བཞག་ན་དེར་འབྱེད་འཁོར་  
 ཀྱིས་ཁབ་ལེན་རྩི་རང་བཞིན་ཡན་ཚུན་མེད་པ་མི་བཟོས་པའི་དུལ་ཕྱུག་  
 བཞི་ཡོད། དེ་འདྲ་སོང་ཅང་ལྷགས་ཀྱི་དུལ་ཕྱུག་རེ་རེ་ནི་རྩི་ཁབ་ལེན་  
 རྒྱུ་རྒྱུ་ཞིག་ཡིན། དེ་ཡང་ཚད་གཞི་ཉུང་བཞིག་གི་ཐོག་ནས་ཉུང་དང་ཀོ་བལྟ་ལའང་བྱུང་ཚོས་  
 དེ་ཡོད།“



(དཔེ་རིས་ ༥ བྱུགས་  
 གཞེར་རྣམས་སྐྱུལ་བྱེད་ཀྱི་རྩི་  
 ཁབ་ལེན་དུ་འགྱུར་གྱི་ཡོད།

བྱེད་རང་གི་ཉེ་འཁོར་དུ་ཡོད་པའི་ལྷགས་ཀྱི་དངོས་པོ་མང་ཆེ་བ་ཚད་གཞི་གང་མཚམས་ཞིག་དུ་  
 ཁབ་ལེན་རྩི་ཡི་རང་བཞིན་ཅན་ཡིན། དཔེར་ན། ལྷགས་སྤྱིའི་སྐྱམ་རྒྱུང་ (filing cabinet) དང་།  
 འབྲུགས་སྐྱམ་དང་། ཐ་ན་བྱེད་རང་གི་གཉེར་ཚང་གི་བང་བྲིའི་སྐང་དུ་ཡོད་པའི་ལྷགས་འེན་ནང་གི་  
 ཟས་ (canned food) རྣམས་ལའང་ས་གཞིའི་ཁབ་ལེན་རང་བཞིན་གྱིས་སྐྱུལ་མ་བྱས་པའི་སྤོ་  
 སྤོ་དང་བྱང་སྤོ་ཡོད། གལ་ཏེ་ཕྱོགས་སྤོན་འཁོར་ལོ་ཞིག་དེ་ཚོའི་གཤམ་ནས་ཐོད་དུ་བཏང་བ་ཡིན་  
 ན་ཕྱོགས་སྤོ་གཉིས་ལས་སྤོ་པོའི་ཐོག་སོ་སོར་ངོ་ཤེས་བྱུང། འེན་དེ་ཚོ་མགོ་མཇུག་སློབ་ཅིང་སྤོ་གཉིས་  
 རང་རང་ཐོག་བརྗེ་ལེན་བྱེད་རྒྱུར་ཉེ་མ་གཞོན་འགོར་གྱི་ཡོད་མེད་གཞིགས་གནང་དང་།

ཁབ་ལེན་རྩི་ཡི་ཚོམ་བྱ་ཅན། Magnetic Domains

ཁབ་ལེན་རྩི་རྣམས་ལྷགས་ལས་གཞན་པའི་ལྷགས་རིགས་དང་རྒྱ་རྩིས་ཕལ་ཆེ་བའི་བརྒྱུད་ཁབ་ལེན་ར་  
 བ་དེ་མི་གཅོག་པའི་ཐོག་བརྒྱུད་བྱུང་གི་ཡོད། ལྷགས་ཀྱི་དུལ་ཕྱུག་རེ་རེའི་ཁབ་ལེན་ར་བ་དེ་ཉིད་ཉ་ཅང་  
 འུགས་ཆེན་པོ་ཡོད་པས་ཉེ་འབྲམ་དུ་ཡོད་པའི་དུལ་ཕྱུག་རྣམས་ཀྱིས་ཚོམ་བྱ་ཡན་ཚུན་ཚར་དུ་དང་ར་བ་  
 གྲུབ་པའི་རྒྱ་བྱེད་པ་ཡིན། ཚར་དུ་དང་ར་བར་བསྐྱེགས་པའི་དུལ་ཕྱུག་གི་ཚོམ་བྱ་རྣམས་ལ་ཁབ་ལེན་  
 རྩི་ཡི་ཚོམ་བྱ་ཅན་(magnetic domains)ཟེར་གྱི་ཡོད། ཚོམ་བྱ་ཅན་རེ་རེ་ཁབ་ལེན་རྩི་ཡིས་ལེགས་

པར་གྲུབ་པ་དང་དེ་ཉིད་ཚར་དུ་དངར་བར་བསྐྱིགས་པའི་རྩལ་ཕྱན་ཐེར་འབྲུམ་མང་པོ་ལས་གྲུབ་པ་ཡིན། ཁབ་ལེན་རྗེ་ཡི་ཚོམ་བྱ་ཅན་རྣམས་ཏུ་ཅང་ཕྱ་མོ་(microscopic) ཡིན་པ་དང་ལྷགས་ཀྱི་ཤེལ་དོའི་(crystal of iron)ནང་དེ་དག་ཏུ་ཅང་མང་པོ་ཡོད།

(དཔེ་རིས་ ༤ བྱེད་ལྷགས་ཀྱི་ཤེལ་དོའི་ནང་ཁབ་ལེན་རྗེ་ཡི་ཚོམ་བྱ་ཅན་ཕྱ་མོ་མཐོང་ཤེལ་ཆས་བརྒྱན་ནས་མཐོང་ཚུལ་(microscopic view)ཚོམ་བྱ་ཅན་རེ་རེའི་ནང་སྤྱོགས་སྐྱེལ་ཅན་གྱི་རྩལ་ཕྱན་ཐེར་འབྲུམ་མང་པོ་འདུས་ཡོད།)



ལྷགས་ཀྱི་དུམ་བུ་ཐམས་ཅད་ཀྱང་ཁབ་ལེན་རྗེ་མིན། དེ་གང་ལ་ཞེ་ན། ལྷགས་དུམ་མའི་ནང་གི་ཁབ་ལེན་ཚོམ་བྱ་ཅན་རྣམས་སྤྱོགས་སྐྱེལ་བྱས་མེད། ལྷགས་ཀྱི་གཟེར་དུམ་མ་ཞིག་ལ་ཆ་བཞག་ན་དེའི་ནང་གི་ཁབ་ལེན་ཚོམ་བྱ་ཅན་རྣམས་དམིགས་ཡུལ་ངེས་མེད་ཐོག་བསྐྱིགས་ཡོད། གལ་ཏེ་རྗེ་ཁབ་ལེན་ཞིག་དེའི་ཉེ་འགམ་དུ་འབྲེལ་འོང་བ་ཡིན་ན་དེ་རྣམས་སྤྱོགས་སྐྱེལ་བྱ་ཆེད་སྐྱེལ་མ་བྱེད་ཐུབ་ཀྱི་ཡོད། (དེའི་སྐབས་སུ་ཆེར་བརྟན་བྱང་ཁྲིམ་བརྟན་ཆས་ (amplified stethoscope) ཞིག་ལྷགས་ཀྱི་དུམ་བུའི་ནང་གི་ཚོམ་བྱ་ཅན་རྣམས་ཁབ་ལེན་ལྷགས་ཆེན་ཞིག་དང་ཉེ་བར་སྐྱབས་པ་ན་སྤྱོགས་སྐྱེལ་བྱེད་བཞིན་པའི་སྐྱེད་དག་ཐོས་ཐུབ་) ཚོམ་བྱ་ཅན་དེ་དག་ཇི་ལྟར་ཤོག་བྱའི་ནང་གི་སྐྱོག་ཁུར་རྣམས་སྐྱོག་ཁུར་ཅན་གྱི་དབྱུག་པ་ཞིག་གི་ཉེ་འགམ་དུ་འབྲེལ་ཡོང་སྐབས་སྤྱོགས་སྐྱེལ་བྱེད་པ་ལྟ་བུ་རང་རང་སེ་སེ་སྤྱོགས་སྐྱེལ་བྱེད་ཀྱི་ཡོད། འབྲེལ་བའི་ལྷགས་གཟེར་དེ་རྗེ་ཁབ་ལེན་ནས་ཚུར་འཐེན་པ་དང་དྲོད་ཀྱི་འགྲུལ་བརྒྱུད་དུམ་མས་ཀྱི་བྱས་པ་འཕམ་གཟེར་ནང་གི་ཚོམ་བྱ་ཅན་ཐམས་ཅད་དེ་སྤྱོན་ངེས་མེད་ཀྱི་གོ་སྐྱོག་ལ་སྤྱིར་ལོག་ཡོང་གི་ཡོད། གལ་ཏེ་རྗེ་ཁབ་ལེན་གཏན་འཇགས་དེའི་ཁབ་ལེན་ར་བ་ཏུ་ཅང་ལྷགས་ཆེན་པོ་ཡོད་ན་དེ་གཉིས་ཁ་འཕྲལ་ཡང་གཟེ་དེས་རང་ཉིད་ཀྱི་ཁབ་ལེན་རང་བཞིན་གཏན་འཇགས་འགའ་ཤས་ཉར་འཇགས་བྱེད་ཀྱི་ཡོད།

(དཔེ་རིས་ ༥ བྱེད་ཁབ་ལེན་རང་བཞིན་གྱི་བང་རིམ་ནང་ཡོད་པའི་ལྷགས་ཀྱི་དུམ་བུ། མདའ་དེ་ཚོམ་ཚོམ་བྱ་ཅན་མཚོན་པ་དང་དེའི་མགོ་བྱང་སྤྱོད་མཇུག་ལྟོ་སྤྱོད་ཞིག་ཡིན། ཚོམ་བྱ་ཅན་དེའི་མཐར་ཡོད་པ་རྣམས་མ་གཏོགས་ཉེ་འགམ་གྱི་སྤྱོད་རྣམས་ཀྱིས་ཕན་ཚུན་གྱི་ལྷགས་ཀྱི་ཕྱན་ཐེར་མེད་པའི་ཡོད།)



དོ་ཁབ་ལེན་གཏན་འཇགས་ནི་རྣམས་ར་བ་ཤུགས་ཚེན་པོའི་ནང་ལྷགས་ཀྱི་དུམ་བུ་རྣམས་དང་བསྐྱེས་ལྷགས་(alloys) ཀྱི་དུམ་བུ་བཞག་སྟེ་བཟོ་བྱུང། ལྷགས་ཀྱི་བསྐྱེས་ལྷགས་སྣ་ཚོགས་པ་ཡོད། ལྷགས་དཀར་(steel) ལས་ལྷགས་འཇམ་པོ་རྣམས་ཁབ་ལེན་རང་བཞིན་སྦྱར་རྒྱ་ལས་སྦྲ་བ་ཡོད། ཁབ་ལེན་དོ་གཏན་འཇགས་བཟོ་རྒྱུའི་ལམ་གཞན་ཞིག་ནི་ལྷགས་ཀྱི་དུམ་བུ་ཞིག་ཁབ་ལེན་དོ་ཞིག་དང་བདར་རྒྱུ་དེ་ཡིན། བདར་བྱེད་ཀྱི་འགྲུལ་བསྐྱོད་དེས་ལྷགས་ཀྱི་ཚོམ་བུ་ཅན་རྣམས་སྤྱོད་སྤྱོད་ཀྱི་ཡོད། གལ་ཏེ་དོ་ཁབ་ལེན་གཏན་འཇགས་དེ་སར་དོར་བ་དང་ཚ་པོ་བཟོས་པ་ཡིན་ན་དེའི་ཚོམ་བུ་ཅན་ཁ་གས་སྤྱོད་སྤྱོད་ལ་ནས་འགྲུལ་དོར་བུར་ནས་དོ་ཁབ་ལེན་རང་བཞིན་དེ་སྦྱོར་བྱ་འགྲུལ་ཡོད།

སློབ་སྦྱོར་དང་ཁབ་ལེན་ར་བ། Electric current and Magnetic fields

འགྲུལ་བཞིན་པའི་སློབ་སྦྱོར་ཁྱིམ་ཁབ་ལེན་ར་བ་ཞིག་འགྲུལ་བྱེད་ཀྱི་ཡོད། སློབ་སྦྱོར་དེའི་རྒྱུ་ཁྱིམ་ཁབ་ལེན་ར་བ་འགྲུལ་བྱུང་མཁུ་ཁབ་ལེན་ར་བ་ཡང་འགྲུལ་བྱེད་ཀྱི་ཡོད། སློབ་སྦྱོར་འདྲེན་མཁུ་ཁབ་ལེན་ར་བ་ལྷན་ཁྱིམ་གྱི་འཁོར་དུ་ཡོད་པའི་ཁབ་ལེན་ར་བ་དེ་དངོས་སུ་སྟོན་ཆེད་སློབ་སྦྱོར་གཅིག་གི་མཐར་སྤྱོད་སྟེ་འཁོར་ལོ་ཁ་གས་བསྐྱོད་སྤྱོད་ཀྱི་འཁོར་དེའི་བརྒྱུད་སློབ་སྦྱོར་རྒྱུ་བཏང་བའི་སློབ་སྦྱོར་འགྲུལ་བཏང་བྱེད་བྱུང་སྤྱོད་སྤྱོད་ཀྱི་འཁོར་ལོ་དེ་རྣམས་སློབ་སྦྱོར་གྱིས་གྲུབ་པའི་ཁབ་ལེན་ར་བ་དེའི་མཐུ་དུ་བར་སློབ་སྦྱོར་གྱི་ཡོད། དེས་སློབ་སྦྱོར་གྱི་མཐར་སྟེ་བ་གཅིག་ཅན་གྱི་སྟེར་དབྱེབས་ཅན་(concentric circles) གྱི་དཔེ་རིས་ཞིག་ཏུ་གྲུབ་ཀྱི་ཡོད་པ་གསལ། གལ་ཏེ་སློབ་སྦྱོར་གྱི་ཁ་སྤྱོད་སྤྱོད་བཞེ་བ་ཡིན་ན་སྤྱོད་སྤྱོད་ཀྱི་འཁོར་ལོའི་མདུན་རྣམས་ཀྱང་ཁ་སྤྱོད་སྤྱོད་ཀྱི་ཡོད། དེས་ཁབ་ལེན་ར་བའི་ཁ་སྤྱོད་སྤྱོད་ཀྱི་ཡོད་པ་བསྟན་གྱི་ཡོད། དེ་ནི་ཨོར་སེ་ཏེ་ཏེ་(Oersted) ཀྱིས་ཐོག་མར་འཛིན་གྲུའི་ནང་དུ་དངོས་སུ་བསྟན་གནང་ཡོད།

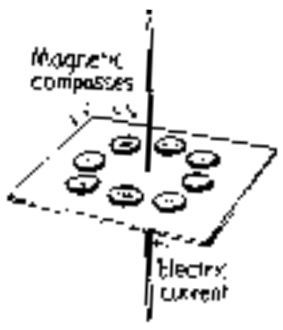

(དཔེ་རིས་ ༡ : སྤྱོད་སྤྱོད་ཀྱི་འཁོར་ལོའི་མཐུན་འཁོར་སྤྱོད་སྤྱོད་ཀྱི་འཁོར་ལོའི་མཐུན་འཁོར་ལོའི་ཁབ་ལེན་ར་བ་སྟེར་སྟེར་དེ་བསྟན་གྱི་ཡོད།)

(དཔེ་རིས་ ༢ : སློབ་སྦྱོར་འགྲུལ་བའི་སྦྱོར་བ་ཞིག་གི་མཐུན་འཁོར་གྱི་ཁབ་ལེན་ར་བའི་ཐིག་རྣམས་སྦྱོར་བ་དེ་གྲུག་ཅིག་ཏུ་བཀྲུག་པ་ན་མཐུན་འཛིན་སྤྱོད་ཀྱི་ཡོད།)

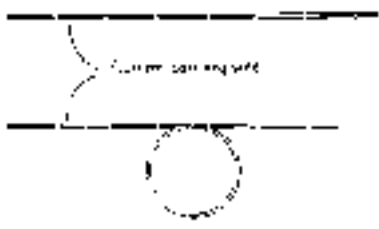



(དཔེ་རིས་ ༡༠ བོག་པུའི་སྤོང་དུ་གཏོར་བའི་ལྷགས་སྡེ་རྣམས་ཀྱིས་ ༡) རྫོག་རྒྱུན་འདྲེན་མཁན་རྫོག་  
སྤྱད་དང་། ༢) རྫོག་རྒྱུན་འདྲེན་མཁན་གྱི་གྲུག་གི་གྲུག་གི་དཀྱིལ་བཙས་ཀྱི་འཁོར་དུ་ཡོད་པའི་ཁབ་ལེན་  
ར་བའི་ཆགས་དབྱིབས་བསྟན་གྱི་ཡོད།)

གལ་ཏེ་རྫོག་སྤྱད་དེ་གྲུག་ཅིག་ཏུ་བཀྲུག་པ་ཡིན་ན། ཁབ་ལེན་ར་བ་རྣམས་གྲུག་དེའི་ནང་དུ་འདྲུས་གིང་གནས་  
གྱི་ཡོད། (དཔེ་རིས་ ༧) ཡང་རྫོག་སྤྱད་གྱི་གྲུག་དེ་གྲུག་རྫོན་དེའི་སྤོང་དུ་བརྗེབས་ཏེ་གྲུག་གཞན་  
ཞིག་ཏུ་བཀྲུག་པ་ཡིན་ན། གྲུག་ཉིས་བརྗེབས་དེའི་ནང་དུ་ཁབ་ལེན་ར་བའི་ལྷགས་ཉི་ལྔ་ལས་ལྷག་གཉིས་  
མང་བ་ཡོད། དེ་ལས་གྲུག་མང་དུ་འགྲོ་བའི་རྒྱུན་གྱིས་ས་ཁུལ་དེར་དོ་ཁབ་ལེན་རང་བཞིན་གྱི་ངར་ཡང་  
མང་དུ་འགྲོ་གི་ཡོད་པ་གསལ་བ་ཡིན། རྫོག་རྒྱུན་འདྲེན་མཁན་གྱི་རྫོག་སྤྱད་གྲུག་མང་པོ་ཡོད་པ་ལ་ཁབ་  
ལེན་རང་བཞིན་གྱི་ངར་ཉ་ཅང་མང་པོ་ཡོད།

### བརྒྱུ་ལ་འབྲིང་ཅན་གྱི་རྫོག་རྗེ། Superconducting Electromagnets

བརྒྱུ་ལ་འབྲིང་གཟུགས་ནང་རྫོག་ཁུར་གྱི་རྒྱུན་འགོག་མཁན་གྱི་རྫོག་འགོག་མེད་པ་དང་། དེ་ལས་རྫོག་  
རྒྱུན་ཉ་ཅང་མཐོ་པོ་ཡོད་ཀྱང་ཆ་པོ་ཆགས་གྱི་མེད། དེ་ཡང་བརྒྱུ་ལ་འབྲིང་ཅན་གྱི་རྫོག་སྤྱད་ལེད་སྤྱོད་  
གཏོར་མཁན་རྫོག་རྗེ་རྣམས་ཀྱིས་ཞིབ་ཚུལ་ཆགས་པའི་ཐོག་ཁབ་ལེན་ར་བ་ཉ་ཅང་ལྷགས་ཆེན་པོ་ཞིག་  
གྲུབ་ཐུབ་གྱི་ཡོད་(འོན་ཀྱང་རྣམས་ལྷགས་ཕྱན་པུ་ཞིག་བརྒྱུ་ལ་འབྲིང་གཟུགས་དེ་གྲང་མོར་གནས་པའི་  
ཆེད་དུ་ལེད་སྤྱོད་བྱེད་གྱི་ཡོད་) དེ་ཡང་འགྲོ་གྲོན་གིན་ཏུ་ཁེ་པོ་ཐོག་ནས་བྱེད་གྱི་ཡོད། གང་ཡིན་ཟེར་  
ན་དེར་བོད་བརྒྱུ་གི་མེད། ཅི་ཁགོ་ (Chicago) ཡི་ཉེ་འགམ་དུ་ཡོད་པའི་ཡར་མི་ལེབ་(Fermilab)ཏུ་  
བརྒྱུ་ལ་འབྲིང་ཅན་གྱི་རྫོག་རྗེས་མཐའ་འཁོར་(circumference)མི་ལེ་བཞི་ཡོད་པའི་མགྲོགས་ཚད་  
སྤར་མཁན་(accelerator)གྱི་འཁོར་དུ་རྣམས་ལྷགས་ཉ་ཅང་མཐོ་བའི་རྩལ་ཕྱན་འདུག་གི་ཡོད། དེ་རྫོན་  
མགྲོགས་ཚད་སྤར་མཁན་དེས་སྤྱིར་བཏང་གི་རྫོག་རྗེ་བེད་སྤྱོད་བྱེད་པའི་སྐབས་སུ་རྣམས་ལྷགས་ཆེས་ཉུང་  
བ་འགྲུབ་པའི་ཆེད་དུ་ཚན་རིག་ཚོད་བཟླ་ཁང་དེས་ལྷ་རེར་རྫོག་རིན་ཆེས་མང་བ་སྤྱོད་དགོས་གྱི་ཡོད།



བརྒྱུག་འབྲིན་ཅན་གྱི་དོ་ཁབ་ལེན་ནི་སྤྲོན་ཁང་ནང་ཁབ་ལེན་བྲག་ཅའི་འཆར་གཟུགས་ (magnetic resonance imaging) ཞེས་པའི་འཕྲུལ་ཆས་དེའི་ནང་དུ་འང་ཡོད།



(དཔེ་རིས་ ༡༡) ཁབ་ལེན་དོ་ཁབ་ལེན་པའི་འགྲུལ་འཁོར་མེག་པེ་ལེན་(magplane)གྱི་ཐོག་མའི་དཔེ་གཟུགས་ཤིག་སྤྱིར་བཏང་གི་མེ་འཁོར་ནམས་མགྲོགས་ཚད་ཉ་ཅང་མཐོ་པོའི་ཐོག་ལྗགས་ལམ་དུ་བསྐྱོད་པའི་སྐབས་སུ་བཅར་འགྲུལ་ཕྱན་བུ་ཐེབས་ཀྱི་ཡོད་ཀྱང་མེག་པེ་ལེན་དེ་ཉིད་མགྲོགས་ཚད་ཇི་ཅམ་མཐོ་ཡང་བཅར་འགྲུལ་ནམ་ཡང་བྱེད་ཀྱི་མེད། གང་ཡིན་ཟེར་ན། དེ་ལོས་གང་གི་སྤོང་ནས་ལྗོང་བའི་ལམ་ང་མི་འཕྲད།)

དེའི་བེད་སྤྱོད་གཞན་ཞིག་ནི་དོ་ཁབ་ལེན་ཐོག་འཕྲོ་བ་(magnetically levitated) འམ་མེག་ལེ་ཕ་(maglev) ཡི་འགྲུལ་འགྲུལ་འཁོར་མོགས་ཀྱི་ནང་དུ་ཡིན། དཔེ་རིས་ ༡༡ ཡིས་ཨ་རིའི་ནང་དུ་བཅོས་པའི་མེག་ལེ་ཕ་འགྲོ་ལུགས་ཀྱི་ཚད་གཞི་དཔེ་གཟུགས་(scale model) ཤིག་བརྒྱན་ཡོད། འགྲུལ་འཁོར་དེར་མེག་པེ་ལེན་(magplane)ཟེར་གྱི་ཡོད་པ་དང་། དེའི་གཤམ་དུ་བརྒྱུག་འབྲིན་ཅན་གྱི་སྐྱེད་དཀྱིས་(coils)ཡོད། སྐྱེད་དཀྱིས་དེ་ཚོ་ཉ་ཡང་གི་གཞིངས་ཤིག་གི་མཉམ་དུ་བསྐྱོད་པ་དང་། མེ་འཁོར་གཟུགས་བརྒྱན་གྱི་ཁབ་ལེན་ (mirror image magnet) ལྷ་སུའི་བུ་བ་འགྲུབ་མཁན་གྱི་ཉ་ཡང་གི་གཞིངས་དེའི་ནང་དུ་སྤྲོན་ཐུན་གྲུབ་པ་དང་མེག་པེ་ལེན་དེར་ཕྱིར་བརྒྱུག་བྱེད་ཀྱི་ཡོད། དེ་ལྟོན་ལམ་(guideway) ལས་ཨིན་ཅི་ ༦ ཅམ་མཐོ་བར་ལྗོང་བ་དང་། དེའི་མགྲོགས་ཚད་རྒྱུང་གི་འགོག་ལུགས་དང་འགྲུལ་འགྲུལ་པའི་བཅོད་བའི་ཁོ་ནར་ལྷོས་ཤིང་འགོག་གི་ཡོད། འོན་ཀྱང་ཉིན་གཅིག་ང་ཚོ་མོང་ཁྲེར་གཅིག་ནས་གཞན་དུ་མེག་པེ་ལེན་ནང་ཉ་ཅང་མགྲོགས་པེ་དང་བའི་པོའི་ཐོག་བསྐྱོད་བྱུབ་པའི་དུས་ཤིག་ཀྱང་མུར་པོར་སྐྱེབས་ཀྱི་རེད།

ད་ལྟོ་དུས་འདིར་བརྒྱུ་འབྲིང་ཅན་གྱི་སློབ་ཤོར་གྱི་འབྲེག་འཕྲུག་ལྟེ་ཁབ་ལེན་ར་བ་ཏུ་ཅང་འབྲེག་སྐྱོན་པོ་ཆགས་པའི་སྐབས་སུ་བརྒྱུ་འབྲིང་རང་བཞིན་ཆགས་སྐྱོན་གྱིས་(breakdown of superconductivity) ཚང་གཙོ་དུ་གྱི་ཡོད། དེར་སང་གི་དུས་སྐབས་འདིར་དངོས་ཁམས་རིག་པ་མཁན་ཚོས་བརྒྱུ་འབྲིང་གཟུགས་དང་བརྒྱུ་འབྲིང་ཅན་གྱི་རྫོ་ཡི་ཁབ་ལེན་གྱི་སློབ་ཤོར་གྱི་རྒྱུ་དང་དགའ་མོས་ཀྱི་རྣམ་པ་འབྲེག་སྐྱོན་པོ་བརྒྱུ་གནང་གི་ཡོད། དེ་ལས་ཚན་རིག་དང་དཔལ་འབྱོར་སློབ་ཤོར་གཞི་དུ་ཚེས་པོ་འབྲེག་པ་ཡིན།

### སློབ་ཤོར། Electromagnets

གལ་ཏེ་སློབ་ཤོར་འདྲེན་མཁན་སློབ་སླུད་ཀྱི་དཀྱིས་ཤིག་གི་ནང་ལྷགས་དུམ་ཞིག་བཞག་པ་ཡིན་ན་ལྷགས་དེའི་ནང་དུ་ཡོད་པའི་ཁབ་ལེན་ཚོས་བྱ་ཅན་རྣམས་སློབ་ཤོར་གྱི་ཚེད་སྐྱུ་མ་བྱེད་ཀྱི་ཡོད། དེས་ཁབ་ལེན་ར་བའི་ངར་ད་དུང་ཡང་འབྲེག་སྐྱོན་ཅུ་གཏོང་ཞིང་མཐར་སློབ་ཤོར་ཞེས་པ་དེ་འབྱུང་གི་ཡོད། སློབ་ཤོར་གྱི་འབྲེག་སྐྱོན་པོ་རྣམས་ལྷགས་མཐོ་པོ་ཡོད་པའི་མཁྱེས་ཚང་སྐྱེད་མཁན་མཁན་ནང་སློབ་ཤོར་ཅན་གྱི་རྩལ་གྱི་འོད་མདངས་རྣམས་སྣང་ས་འཛིན་བྱ་ཆེད་བེད་སྤྱོད་བྱེད། དེ་ཚོས་ཀྱང་མཁྱེས་ཚང་ཏུ་ཅང་མཐོ་པའི་མེ་འཁོར་སློབ་ཤོར་མེ་མ་དཔེ་རྣམས་བརྒྱུ་གས་འབྲེག་པ་དང་བཞགས་པར་བྱེད་ཀྱི་ཡོད།

དེ་ཡང་མོ་ཏུ་འདེགས་བྱུང་པའི་རྩལ་འབྲེག་ཅན་གྱི་སློབ་ཤོར་རྣམས་ལྷགས་ཏུ་ལོར་སར་(junk-yard) ལྷག་ལྷན་ལས་མཐོང་བྱ་ཡོད་པ་ཞིག་ཡིན། སློབ་ཤོར་འབྲེག་སྐྱོན་གྱི་སློབ་སླུད་ཀྱི་དཀྱིས་དེ་ཚང་ལས་བརྒྱུ་འབྲིང་པོ་ཆགས་པ་དང་། ཡང་ལྷགས་ཀྱི་ནང་ཞིག་གི་རྫོ་ཡི་ཁབ་ལེན་གྱི་ཚོས་བྱ་ཅན་གྱི་སློབ་ཤོར་ལོངས་སུ་གང་བ་ལས་སློབ་ཤོར་དེ་ཚོའི་འབྲེག་སྐྱོན་ཅན་གཙོ་དུ་གྱི་ཡོད། དེས་ན་སློབ་ཤོར་རྣམས་འབྲེག་སྐྱོན་པོ་རྣམས་ཀྱིས་ལྷགས་ཀྱི་ནང་ཞིག་གཏན་ནས་མེད་པར་བཟོ་བ་དང་དེའི་ཚབ་ལ་བརྒྱུ་འབྲིང་ཅན་གྱི་སློབ་སླུད་ཀྱི་དཀྱིས་བེད་སྤྱོད་བྱེད་ཀྱི་ཡོད།

### འགྲུལ་བཞིན་པའི་སློབ་ཤོར་ཅན་གྱི་རྩལ་གྱི་སླེང་དུ་ཁབ་ལེན་རྫོ་ཡི་འབྲེག་སྐྱོན་པོ་

### Magnetic Force On Moving Charged Particles

འགྲུལ་མེད་སློབ་ཤོར་ཅན་གྱི་རྩལ་གྱིས་སོར་གནས་(static)ཁབ་ལེན་ར་བ་དང་འབྲེག་པ་བྱེད་ཀྱི་མེད། འོན་ཀྱང་སློབ་ཤོར་ཅན་གྱི་རྩལ་དེ་ཉིད་ཁབ་ལེན་ར་བ་ཞིག་ནང་འགྲུལ་བསྐྱོད་བྱེད་པའི་ཚེ་ན་རྩལ་འགྲུལ་བསྐྱོད་ནང་གི་སློབ་ཤོར་ཅན་གྱི་ཁབ་ལེན་ར་བའི་བྱེད་ཚོས་གསལ་པོར་མཛོན་པ་ཡིན། དེས་བཀྱག་བྱེད་ཀྱི་འབྲེག་སྐྱོན་པོ་(deflecting force)ཤིག་ཚོར་བ་ཡིན། རྩལ་དེ་ཁབ་ལེན་ར་བའི་ཐོག་(magnetic field lines) དང་འཕྲུང་ཐོག་(perpendicular)གི་སློབ་ཤོར་གྱི་འགྲུལ་བའི་སྐབས་སུ་འབྲེག་སྐྱོན་པོ་མཐོ་

ཤོས་ཡོད། ཟུར་ཁྲུག་(angle) གཞན་དུ་ཤུགས་དེ་ཆེས་ཉུང་བ་དང་། ཁབ་ལེན་ར་བའི་ཐིག་དང་  
 ཐད་གཤིབ་དུ་འགལ་བའི་སྐབས་སུ་ཤུགས་ཟླ་ཤིང་ཤིང་དུ་འགྱུར་གྱི་ཡོད། གཞན་དོན་གང་ལྟར་ཡང་ཤུགས་  
 དེ་ཁབ་ལེན་ར་བའི་ཐིག་དང་སློབ་ཁྲུག་ཅན་གྱི་རྩལ་གྱི་མུར་ཚད་དང་དྲག་དུ་འཕྲུང་ཐིག་དུ་གྲུབ། (དཔེ་  
 རིས་ ༡༡) དེ་འདྲ་སོང་ཙང་འགལ་བཞིན་པའི་སློབ་ཁྲུག་དེ་ཁབ་ལེན་ར་བའི་འཕྲེད་ནས་བསྐྱོད་པའི་  
 སྐབས་སུ་གྲུག་(deflected) པ་ཡིན། འོན་ཀྱང་དེ་ར་བ་དང་ཐད་གཤིབ་དུ་བསྐྱོད་པའི་སྐབས་སུ་གྲུག་  
 གི་མེད།

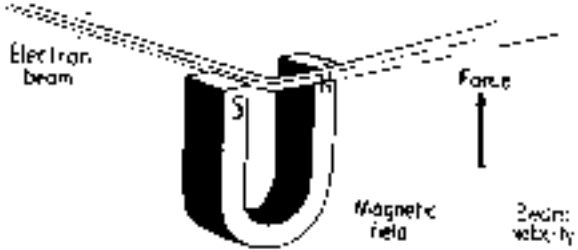

(དཔེ་རིས་ ༡༡ : སློབ་ཁྲུག་གི་འོད་མདངས་ཁབ་ལེན་ར་བའི་ཐིག་གིས་བཀྲུག་པ།)

དེ་འདྲའི་སློབ་ཁྲུག་སུ་འགྲུག་ཤིང་དེ་ཞི་གདོས་ཚད་བར་གྱི་འཕེན་ཤུགས་དང་། སློབ་ཁྲུག་བར་གྱི་སློབ་  
 ཤུགས། ཡང་དོ་ཁབ་ལེན་གྱི་སྤྱི་བར་གྱི་ཁབ་ལེན་ཤུགས་སོགས་ཀྱི་འབྲེལ་བ་གཞན་དང་མི་འདྲ་བ་  
 ཞིག་ཡིན། དེ་ཡང་འགལ་བཞིན་པའི་སློབ་ཁྲུག་ཅན་གྱི་རྩལ་དེར་བསྐྱོད་པའི་ཤུགས་དེས་ཐིག་གང་བརྒྱན་  
 བཅ་ཚུན་གྱི་འབྲེལ་བ་འབྲུང་སའི་ཁྲུང་ས་དེ་མཉམ་དུ་མཐུད་ཤིང་དེའི་ཐོག་ནས་མ་ཡིན་པར་ཁབ་ལེན་  
 ར་བ་དང་རྩལ་གྱི་མུར་ཚད་དང་འཕྲུང་ཐིག་དུ་བསྐྱོད་གྱི་ཡོད།

དོ་ཁབ་ལེན་ར་བས་སློབ་ཁྲུག་ཅན་གྱི་རྩལ་བཀྲུག་ཐུབ་གྱི་  
 ཡོད་པའི་ཤེས་རྟོགས་དེ་བེད་སྤྱོད་བྱས་ཤིང་སློབ་ཁྲུག་རྩལ་རྣམས་  
 གཟུགས་མཐོང་རྒྱང་འཕྲིན་གྱི་སྤྱུབ་ས་(TV tube) ཀྱི་ནང་དོས་  
 སུ་འདུག་པའི་ཚུན་གྱིས་གཟུགས་བརྒྱན་རྣམས་མངོན་ཐུབ་ཤིང་  
 ཀྱི་ཡོད། གཞི་རྒྱ་ཆེན་པོ་ཞིག་གི་ཐོག་དུ་འདྲེན་ཤུགས་ཚུན་འདིས་  
 ལས་ཀ་ཤིང་གྱི་ཡོད། སྤྱི་བར་སྤྱང་གི་སློབ་ཁྲུག་ཅན་གྱི་རྩལ་  
 རྣམས་ས་གཞིའི་ཁབ་ལེན་ར་བས་སྤྱིར་བཀྲུག་གི་ཡོད། ང་  
 ཚོའི་ས་གཞི་འདིར་སོགས་པའི་བར་སྤྱང་སྤྱི་མའི་འོད་ཟེར་



(དཔེ་རིས་ ༡༡ : ས་གཞིའི་ཁབ་  
 ལེན་ར་བས་བར་སྤྱང་སྤྱི་མའི་འོད་ཟེར་  
 སྤྱི་མའི་ཚུབ་ཁྲུག་གི་སློབ་ཁྲུག་ཅན་གྱི་རྩལ་ཐོན་  
 མང་པོ་བཀྲུག་གི་ཡོད།)

(cosmic rays) གནོད་འཚེ་ཅན་དེ་ཚོའི་ངར་ཡང་དེ་མིན་དེ་ལས་མང་བ་འོང་།

མྲོག་རྒྱུན་འདྲེན་མཁན་མྲོག་སྐྱད་སྟེང་ཁབ་ལེན་རྗེ་ཡི་ཤུགས།

### Magnetic Force On Current Carrying Wires

གལ་ཏེ་ཁབ་ལེན་ར་བའི་བརྒྱུད་ནས་བསྐྱོད་མཁན་གྱི་མྲོག་ཁུར་ཅན་གྱི་དུལ་དེས་བཀྲུག་བྱེད་ཀྱི་ཤུགས་ (deflecting force) ཤེག་ཚོར་བ་ཡིན་ན། དེའི་བརྒྱུད་ནས་བསྐྱོད་མཁན་གྱི་མྲོག་ཁུར་ཅན་གྱི་མྲོག་རྒྱུན་དེས་ཀྱང་ཤུགས་དེ་འདྲ་བ་ཞིག་ཚོར་གྱི་ཡོད་པ་དེ་ནི་ང་ཚོས་རིག་པས་ཤེས་ཐུབ། ཡང་གལ་ཏེ་བཀྲུག་བྱེད་ཀྱི་ཤུགས་དེ་ཡ་ལན་བྱེད་པའི་སྐབས་སུ་དུལ་དེ་ནམས་མྲོག་སྐྱད་ཀྱི་ནང་དུ་བརྒྱུད་ཡོད་ན་མྲོག་སྐྱད་དེ་ད་དུང་ཡང་འཕུལ་གྱི་ཡོད། (དཔེ་རིས་ 10)

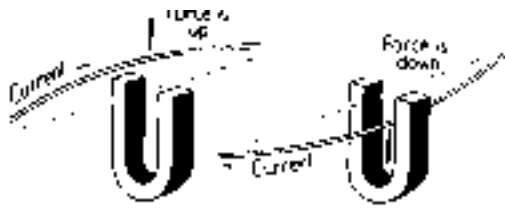

(དཔེ་རིས་ 10 བུ་ མྲོག་རྒྱུན་འདྲེན་མཁན་མྲོག་སྐྱད་ཀྱིས་ཁབ་ལེན་ར་བའི་ནང་ཤུགས་ཤེག་ཚོར་གྱི་ཡོད།)  
(འདྲི་ནི་དཔེ་རིས་ 11 དེ་རྒྱ་བསྐྱོད་བྱས་པ་ཞིག་ཡིན་པ་ཁྱེད་ཀྱིས་ཤེས་ཐུབ་བཅ།)

གལ་ཏེ་ང་ཚོས་མྲོག་རྒྱུན་གྱི་ཁ་ཕྱོགས་ཕྱོག་པ་ཡིན་ན་བཀྲུག་བྱེད་ཀྱི་ཤུགས་ (deflecting force) དེས་ཁ་ཕྱོགས་ཕྱོག་པར་བྱ་བ་འགྲུབ་ཀྱི་ཡོད། དེ་འདྲའི་ཤུགས་དེ་མྲོག་རྒྱུན་ཁབ་ལེན་ར་བའི་ཐིག་དང་འཕྲུང་ཐིག་ཏུ་ཡོད་པའི་སྐབས་སུ་ཆེ་ཤོས་ཡོད་པ་དང་། ཤུགས་དེའི་ཁ་ཕྱོགས་ནི་ཁབ་ལེན་ར་བའི་ཐིག་དང་མྲོག་རྒྱུན་གྱི་ཁ་ཕྱོགས་སུ་མ་ཡིན་པར་དེ་གཉིས་ཀ་དང་འཕྲུང་ཐིག་ཏུ་ཡོད། དེ་ནི་ཕྱོགས་སུ་འགྲུག་བྱེད་ཀྱི་ཤུགས་ཤེག་ཡིན།

ཨོ་རེ་སེ་ཏེ་ཏ་ (Oersted) ཡིས་ཕྱི་ལོ་ 1820 ནང་ཐོག་མར་འཛིན་གྲུའི་ནང་སློབ་འབྲིང་གནང་བའི་སྐབས་སུ་མྲོག་རྒྱུན་འདྲེན་མཁན་མྲོག་སྐྱད་ཅིག་གིས་རྗེ་ཡི་ཁབ་ལེན་དཔེར་ན་ཕྱོགས་སྟོན་འཁོར་ལོ་ལྟ་བུ་བཀྲུག་གི་ཡོད་པ་ཤེས་ཉོགས་བྱུང་བ་བཞིན་རྗེ་ཡི་ཁབ་ལེན་གྱིས་ཀྱང་མྲོག་རྒྱུན་འདྲེན་མཁན་གྱི་མྲོག་སྐྱད་དེ་བཀྲུག་གི་ཡོད། མྲོག་དང་ཁབ་ལེན་རང་བཞིན་བར་ཁ་སྐོང་གི་སྟེལ་མཚམས་(complementary links) གསར་དུ་རྟོག་པས་ཚང་མས་སློང་ར་ཆེན་པོ་དང་ཚོར་རྗེན་ཆེ་བའི་ཐོག་མྲོག་གི་མི་ཏར་

(electrimer)དང་འགྲུལ་སྐྱོད་ཀྱི་མོ་ཁོར་(electric motors)སོགས་སུ་སྐྱོད་ཤིང་འགྲུལ་སྐྱོད་ཀྱི་རྒྱུ་ལྡན་གྱི་དུས་རྒྱུས་(electromagnetic force)ལེན་སྟེ་སྐྱོད་ཀྱི་ལོ་ལྟོགས།

### སྐྱོད་ཀྱི་མི་ཏར། Electric Meters

སྐྱོད་ཀྱི་ཚུན་བརྟན་ཆེད་དུ་བདེ་སྐྱོད་བྱས་པའི་སྐྱོད་ཀྱི་མི་ཏར་སྐབས་བདེ་ཤོས་ཤིག་ནི་འཁོར་བྱེད་ཐུབ་པའི་དོ་ཁབ་ལེན་ནམ་སྐྱོད་ཀྱི་སྐྱོད་ཀྱི་མོ་ཁོར་ལོ་ལྟོགས་ཡིན། དེ་ལས་སྐབས་བདེ་བ་ཞིག་ནི་སྐྱོད་ཀྱི་དུས་རྒྱུས་ནང་གི་སྐྱོད་ཀྱི་སྐྱོད་ཀྱི་མོ་ཁོར་ལོ་ལྟོགས་(དཔེ་རིས་ ༡༥) དུས་རྒྱུས་དེའི་ནང་དུ་སྐྱོད་ཀྱི་ཚུན་ཞིག་འཁྲུག་པའི་སྐབས་སུ་གྲག་རེ་རེས་ཁབ་དེའི་སྐྱོད་རང་སོའི་འགྲུལ་སྐྱོད་ཀྱི་ལོ་ལྟོགས་ཅང་སྐྱོད་ཀྱི་ཚུན་ཉུང་ཉུང་ཞིག་བརྟན་པ་བྱེད་ཐུབ། ཚོར་བ་ཚོན་པའི་སྐྱོད་ཀྱི་ཚུན་སྐྱོད་མཁན་གྱི་ལོ་ལྟོགས་ཤིག་ལ་གྲུལ་སྐྱོད་ཀྱི་མི་ཏར་(galvanometer) ཟེར་གྱི་ཡོད།”



(དཔེ་རིས་ ༡༥ བྱེད་ཀྱི་མི་ཏར་གྱི་ཅང་སྐབས་བདེ་ཞིག)

དཔེ་རིས་ ༡༦ ནང་ཡོངས་གྲགས་ཀྱི་བཟོ་བཞུགས་(design)ཅིག་བརྟན་ཡོད། དེས་སྐྱོད་ཀྱི་གྲུག་མང་པོ་བདེ་སྐྱོད་བྱེད་ཀྱི་ལོ་ལྟོགས་ཚོར་བ་དེ་བས་ཚོན་པ་ཡོད། སྐྱོད་ཀྱི་དུས་རྒྱུས་དེ་ནི་འགྲུལ་སྐྱོད་བྱེད་ཀྱི་ལོ་ལྟོགས་ཅང་སྐྱོད་ཀྱི་དུས་རྒྱུས་དེ་ལྟོགས་ཅིག་(spring) ཅིག་དང་སྐྱོད་ཀྱི་མོ་ཁོར་ལོ་ལྟོགས་ཀྱི་ཡོད། དེས་ན་དེའི་གཙུག་སྐྱོད་ཀྱི་སྐྱོད་ཀྱི་ཚུན་ཇི་ཅམ་མང་བ་ཡོད་པ་དེ་ཅམ་གྱིས་དེའི་གྲུག་དུད་ (deflection) འགྲུལ་སྐྱོད་ཀྱི་ཡོད།

སྐྱོད་ཀྱི་མི་ཏར་ཞིག་ཚད་ཉེན་སྐྱོད་(calibrate) ཅིང་ཨམཔེར་(ampere) ནང་དུ་སྐྱོད་ཀྱི་ཚུན་འཇུག་ཀྱི་ལོ་ལྟོགས་ལེན་སྟེ་སྐྱོད་ཀྱི་ལོ་ལྟོགས་ལེན་སྟེ་སྐྱོད་ཀྱི་ལོ་ལྟོགས་(ammeter) བརྟན་གྱི་ཡོད། ཡང་ན་ volts ནང་སྐྱོད་ཀྱི་ཚུན་འཇུག་ཀྱི་ལོ་ལྟོགས་ལེན་སྟེ་སྐྱོད་ཀྱི་ལོ་ལྟོགས་ལེན་སྟེ་སྐྱོད་ཀྱི་ལོ་ལྟོགས་(voltmeter)ཟེར་གྱི་ཡོད།

(དཔེ་རིས་ ༡༤ བྱུ་རྩུ་རྩུ་རྩུ་ལ་མ་ཚོ་མི་ཏར་གྱི་བཀོ་  
པ་ཞིག)



(དཔེ་རིས་ ༡༥ བྱུ་རྩུ་རྩུ་རྩུ་ལ་མ་ཚོ་མི་ཏར་གཉིས་ཀ་གཞི་  
རྩེ་རྩུ་ལ་མ་ཚོ་མི་ཏར་ཡིན་ལ་མི་ཏར་ནང་རྫོག་འགོག་དུ་ཅང་དམའ་  
པོ་བརྒྱུ་ཡོད་ལ་མི་ཏར་ནང་རྫོག་འགོག་དུ་ཅང་མཐོ་པོ་ཡོད།)



### རྫོག་གི་མི་ཏར། Electric Motor

གལ་ཏེ་ང་ཚོས་རྩུ་ལ་མ་ཚོ་མི་ཏར་( galvanometer)གྱི་བཀོ་དེ་པར་འགྱུར་བ་ཕྱུར་བ་ཞིག་བཏང་བ་  
ཡིན་ན་དེ་རྫོག་གི་མི་ཏར་ཞིག་ཏུ་འགྱུར་བྱུང་གི་ཡོད། དེ་གཉིས་བར་ཁྱད་པར་གཙོ་བོ་ཞིག་ནི་མི་ཏར་  
ནང་རྫོག་རྩུ་དུ་དུས་དེས་འཁོར་འགོས་ཕྱེད་ཅིག་རྗེས་སུ་རྫོག་རྩུ་གྱི་ཁ་སྲོགས་བརྒྱར་དུ་འདྲུག་གི་  
ཡོད། རྫོག་རྩུ་གྱི་ཁ་སྲོགས་རྫོག་རྩུ་དུས་དེ་ཉིད་ལྷགས་ཤིག་གིས་རྫོག་བ་བྱེད་དུ་བརྱུག་པ་ན་དེ་ནས་  
སྲུ་མཐུད་ནས་བརྫོང་ཕྱེད་གཞན་དེ་ཡང་འཁོར་གྱི་ཡོད། འགོ་རྫོང་ས་དེའི་ཐོག་བརྫོང་བ་སྲུ་མཐུད་ནས་  
འཁོར་རྫོང་བ་བྱེད་གྱི་ཡོད།

དཔེ་རིས་ ༡༦ ནང་རྫོག་གི་མི་ཏར་གྱི་རེས་སྲོལ་(principle)དེ་རོབ་ཅམ་མཐོང་བྱུག། རྗེ་  
ཁབ་ལེན་རོ་མ་ཞིག་གིས་དཔེ་རིས་ནང་བརྩན་པ་བཞིན་རྫོག་རྩུ་དུ་རེག་ཏེ་ང་གུ་ལར་གུག་གི་ས་ཁུལ་  
གང་དུ་རྩེ་ཚོག་རྫོང་བ་བྱེད་པར་ཁབ་ལེན་ར་བཞིག་འགྲུབ་གྱི་ཡོད། རྫོག་རྩུ་དུ་གུག་དེ་བརྒྱད་  
ནས་རྫོག་རྩུ་འཕྲུག་པའི་སྐབས་སུ་དེ་གུག་གི་རྫོང་འོག་ཏུ་ཁ་སྲོགས་རྫོག་རྩུ་འཕྲུག་གི་ཡོད། (དེ་གང་  
ལ་ཞེན་གལ་ཏེ་རྫོག་རྩུ་གུག་དེའི་སྲོགས་གཅིག་ནས་འཕྲུག་པ་ཡིན་ན་སྲོགས་གཞན་དེ་ནས་འཐོན་དགོས་  
གྱི་ཡོད།) དེ་ཡང་རྩུ་ལ་མ་ཚོ་མི་ཏར་བཞིན་གལ་ཏེ་གུག་དེའི་རྫོང་སྲོགས་དེ་གཡོན་སྲོགས་སུ་བརྩན་  
དུ་འདྲུག་པ་ཡིན་ན་དེའི་འོག་སྲོགས་དེ་གཡོན་སྲོགས་སུ་བརྩན་གྱི་ཡོད། འོན་ཀྱང་རྩུ་ལ་མ་ཚོ་མི་ཏར་  
དང་མི་འདྲ་བར་ཉག་ཕྱ་( shaft) དང་འགྲུལ་མེད་བྱུག་འཕྲད་ཐོག་རྫོང་ཕྱེད་རེ་རེར་རྫོག་རྩུ་དེ་རང་  
ཉིད་ཁ་སྲོགས་རྫོག་གི་ཡོད། དེར་བྱུག་ཅམ་བྱེད་མཁན་རྫོག་རྩུ་དུ་ཆ་གས་དེ་ལ་སྐག་ཟེ་( brush)ཟེར་

གྱི་ཡོད། འགྲོ་སྤངས་དེའི་ཐོག་གྲུག་ནང་གི་མྱོག་རྒྱུན་དུ་བརྗེ་འགྲུར་ཐེབས་པས་གྲུག་དེ་ཉིད་སློར་བ་  
འཁོར་བའི་སྐབས་སུ་སྤང་འོག་དུ་ཡོད་པའི་འགྲུག་གི་ཁ་ཕྱོགས་འགྲུར་གྱི་མེད། མྱོག་རྒྱུན་མཁོ་སློང་  
ཤུད་བཞིན་པའི་བར་དུ་མྱོག་རྒྱུན་གྱི་རྒྱུན་ཆད་གྱི་མེད།

(དཔེ་རིས་ ༡༤ : མོ་ཁོར་སྤངས་བདེ་  
ཞིག་གི་མ་དཔེ།)



ང་ཚོས་འདི་ནང་ཉི་སི་(DC) མོ་ཁོར་སྤངས་བདེ་པོ་ཞིག་འགྲེལ་བཤད་བརྒྱབ་ཡོད། དེ་ཡང་ཉི་སི་འམ་  
ཨེ་སི་གང་རུང་གི་མོ་ཁོར་ཆེན་པོ་རྣམས་ཀྱི་ཁབ་ལེན་རྫོང་མ་ནི་རྣམས་སྤངས་འགྲུང་ཁྲུངས་ (power  
source) ཀྱིས་རྣམས་འགྲུགས་སློར་བའི་མྱོག་རྗེ་ཞིག་གིས་བརྗེ་ལེན་བྱས་ཤིང་འགྲུབ་གྱི་ཡོད། དེའི་སྐབས་  
སུ་གྲུག་གཅིག་ལས་མང་བ་ལེད་སློང་ཤུད་གྱི་ཡོད། མྱོག་སྤྱད་གྱི་གྲུག་མང་པོ་ཞིག་ཨར་མེ་ཅར་(ar-  
mature) ཞེས་པའི་ལྷགས་ཀྱི་གདོང་གཟུགས་ཀྱི་འཁོར་དུ་དྲུགས་གྱི་ཡོད། མྱོག་སྤྱད་བརྒྱུད་ནས་  
མྱོག་རྒྱུན་འདྲན་པའི་སྐབས་སུ་ཨར་མེ་ཅར་ཉིད་བསྐྱར་བ་འཁོར་གྱི་ཡོད། མྱོག་གི་མོ་ཁོར་བྱང་བ་ནས་  
བརྒྱུང་འཇམ་སྐྱིང་གི་ཆ་གསལ་མང་པོར་དང་དུད་འགྲོའི་ངལ་རྩོལ་མཚམས་ཆད་པ་ཡིན། མྱོག་གི་མོ་  
ཁོར་གྱིས་མའི་འཚོ་བ་སྐྱེལ་སྤངས་ལ་འགྲུར་བ་ཆེན་པོ་ཐེབས་ཡོད།

ས་གཞིའི་ཁབ་ལེན་ར་བ། Earth ' s Magnetic Field

ང་རང་ཚོའི་འཇམ་སྐྱིང་དེ་ཉིད་རྫོང་ཁབ་ལེན་ཆེན་པོ་ཞིག་ཡིན་པ་སོང་ཅང་  
ཕྱོགས་སློན་འཁོར་ལོ་འམ་དཔུང་བཞག་པའི་རྫོང་ཁབ་ལེན་ཁ་བྱང་ཕྱོགས་  
སུ་བསྐྱར་པ་ཡིན། ཕྱོགས་སློན་འཁོར་ལོ་དེ་ཉིད་ང་ཚོའི་འཇམ་སྐྱིང་གི་  
ཁབ་ལེན་ར་བ་དང་ཕྱོགས་སྐྱེལ་ཤུད་གྱི་ཡོད། ས་གཞིའི་ཁབ་ལེན་སྤྲེ་རྣམས་  
ས་བཤད་གྱི་སྤྲེ་ ( geographic poles) དང་དུས་མཉམ་དུ་མཐུན་གྱི་མེད་  
ལ་རྫོང་ཁབ་ལེན་དང་ས་བཤད་གྱི་སྤྲེ་གཉིས་ནི་ད་ཅང་རྒྱུང་ཐག་རིང་པོར་  
ཁ་འཕྲལ་ཞིང་གནས་ཡོད། དཔེར་ན། སའི་གོ་ལའི་ཕྱུད་བྱང་  
( northern hemisphere) དུ་ཡོད་པའི་རྫོང་ཁབ་ལེན་གྱི་སྤྲེ་དེ་  
ནི་ད་ལྟ་ས་བཤད་སྤྲེ་རྣམས་གི་ལོ་མི་ཏར་ ༡༩༠༠ ཅམ་གྱི་བྱང་ཁོ་ན་པའི་ ( Northern Canada) རང་

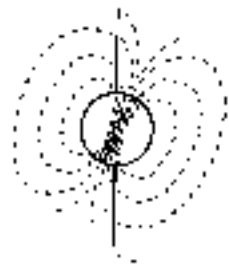

(དཔེ་རིས་ ༡༥: ས་གཞི་  
ནི་རྫོང་ཁབ་ལེན་ཞིག་ཡིན།)

དུ་ཡོད་པའི་ཏཱ་མོན་སྤེ་ (Hudson Bay) ས་ཁུལ་དུ་ཡོད། སྤེ་གཞན་དེ་ཨོ་སི་གྲོ་ལི་ཡའི་ (Australia) ལྗོངས་སུ་ཡོད། (དཔེ་རིས་༡༧)

དེའི་དོན་ནི་སྤྱི་བཏང་སྤྱོད་སྤོན་ལའོར་ལོ་རྒྱུ་ལས་དངོས་ཡོད་ཀྱི་བྱང་དུ་ཁ་བསྐྱུ་གི་མེད་ལ་སྤྱོད་སྤོན་ལའོར་ལོའི་སྤྱོད་སྤོན་ (orientation) དང་། དངོས་ཡོད་ཀྱི་བྱང་སྤྱོད་སྤོན་དེ་གཉིས་བར་གྱི་མི་འདྲ་བའི་བྱང་པར་དེ་ལ་རྗེ་ཁབ་ལེན་གྱི་སྤོན་འཕྲི་ (magnetic declination) ཟེར་གྱི་ཡོད།

ང་ཚོས་ས་གཞི་འདི་ཉིད་རྗེ་ཁབ་ལེན་གྱི་རང་བཞིན་ཅན་ཞིག་ཇི་ལྟར་ཡིན་པ་ད་ལྟ་བུར་དུ་གསལ་པོར་ད་གོ་བྱ་བ་མེད། ང་ཚོའི་ས་གཞིའི་ཁབ་ལེན་ར་བའི་གྲུབ་ཚུལ་ (configuration) ཞི་དེའི་དཀྱིལ་གྱི་ཉེ་འགུལ་དུ་རྗེ་ཁབ་ལེན་དུམ་བུ་ཏཱ་ཅང་འགྲུགས་ཆེན་པོ་ཞིག་བཞག་ཡོད་པ་དང་གཅིག་པ་ཡིན། འོན་ཀྱང་ས་གཞི་འདི་ཉིད་ནི་རྗེ་ཁབ་ལེན་གྱི་དུམ་བུ་ལྟར་ལྷགས་དུམ་ཁབ་ལེན་རང་བཞིན་ཅན་བཟོས་པ་ཞིག་མ་ཡིན་ཡང་དེ་ཏཱ་ཅང་ཆ་པོ་ཡོད་པའི་རྒྱུ་གྱིས་དུལ་སྤུན་རེ་རེ་རང་རང་གི་སྤྱོད་སྤོན་ལེན་བཟོན་པོར་འཛིན་གྲུབ་གི་མེད། དེས་ན་རྒྱ་མཚན་ཐམས་ཅད་སའི་ནང་དུ་ཡོད་པའི་སྤོན་རྒྱུན་ལ་གྲུབ་ཡོད། བྲག་རྗེ་ཅན་ (rocky) གྱི་སྤྱི་ལྷགས་མཐུག་ཚད་ཀི་ལི་མི་ཌར་ ༣༠༠༠ ཅམ་ཡོད་པ་དེ་ནས་ཀི་ལི་མི་ཌར་ ༣༠༠༠ གྱི་འོག་དུ་འཛམ་གླིང་གི་དཀྱིལ་གྱི་སྤྱི་གཟུགས་དེ་མཐའ་སྤོར་བྱེད་མཁན་གྱི་ས་ཁུལ་བཞུན་མ་དེ་ཆགས་ཡོད། སའི་ཚན་རིག་མཁན་མང་ཆེ་བས་འཛམ་གླིང་གི་བཞུར་བྱེད་སྤོན་གྱི་ནང་ཁུལ་དུ་བཟོན་པའི་འགྲུལ་བསྐྱོད་ཅན་གྱི་སྤོན་ཁུལ་རྒྱུར་རྒྱུས་ལེན་ར་བ་རྒྱུས་འགྲུབ་ཀྱི་ཡོད་པའི་བསམ་ཚུལ་ཡོད་པ་དང་། ཡང་འགའ་ཤས་ཀྱིས་དེ་རྒྱུས་ཚད་སྤོད་སྤོན་གྱི་རྒྱུན་ (convection current) ནམ་དཀྱིལ་ཁོག་ (central core) ནས་ཐོན་པའི་དོད་དེའི་འགྲུགས་རྒྱུན་དང་འཛམ་གླིང་གིས་རང་རང་དུ་འཁོར་བའི་སྤོན་བ་ (rotation) དེ་གཉིས་ཀྱི་འགྲུགས་རྒྱུན་ལས་གྲུབ་པའི་བསམ་ཚུལ་ཡང་ཡོད། འོན་ཀྱང་ང་རང་ཚོའི་ས་གཞི་ནི་ཏཱ་ཅང་ཆེན་པོ་ཡོད་པའི་རྒྱུན་གྱིས་ར་བ་དེ་དག་འགྲུབ་རྒྱུར་འགྲུལ་བཞིན་པའི་སྤོན་ཁུལ་གྱི་ལྷུང་ཚད་སྤོན་ཆ་གཅིག་ནང་མི་ཌར་གཅིག་གི་སྤོན་ཆ་ (meter per second) གཅིག་མ་གཏོགས་དགོས་ཀྱི་མེད། འོན་ཀྱང་འགྲུལ་བཞུར་བཟོན་པ་ཞིག་འབྲུང་བར་སྤོན་སྤོད་མང་ཅམ་བྱེད་དགོས་ཀྱི་ཡོད།

(དཔེ་རིས་ ༡༠: ས་གཞིའི་ནང་ལོགས་ཀྱི་བཞུན་མའི་ཆ་ཤས་ནང་གི་ཆ་དོད་ཀྱིས་སྤོན་རྒྱུན་རྒྱུས་ལེན་ས་གཞིའི་ཁབ་ལེན་ར་བ་འགྲུབ་རྒྱུར་སྤུལ་མ་བྱེད་པ་ཡིན།)





ས་གཞིའི་ཁབ་ལེན་ར་བའི་འགྲུབ་རྒྱུན་གང་ཡིན་རུང་ར་བ་དེ་ཉིད་ནི་ས་གཞིས་ཆགས་ལོ་ (Geologic time) འགོ་ཚུགས་ནས་བཟུང་འགྲུར་བ་འགོ་བཞེན་པ་ལས་བཟུན་པེ་མེད། དེ་ནི་དོའི་ཆགས་རིམ་ (rock strata) གྱི་ཁབ་ལེན་བྱུང་ཚེས་དཔུང་པ་ལས་གསལ་པོ་ཤེས་ཐུབ། རྩལ་གྱི་རྒྱལ་ཕྱན་བཟུན་ཟེན་པའི་གནས་སྤངས་ནང་དོད་འགྲུལ་(thermal motion) གྱིས་རྒྱུན་བྱས་ཏེ་ཁ་སྐྱོགས་ནོར་གྱི་ཡོད། འོན་ཀྱང་རྩལ་གྱི་རྒྱལ་ཕྱན་གྱི་དབང་རྒྱུར་ཕྱན་བྱུ་ཞིག་ས་གཞིའི་ཁབ་ལེན་ར་བ་དང་སྐྱོགས་སྐྱེལ་བྱེད་གྱི་ཡོད། རྒྱལ་ཕྱན་རྣམས་གང་ཞིང་མཐུགས་པོ་ཆགས་པའི་སྐབས་སུ་དེ་རྣམས་མི་ལྷན་བྲག་རྩོར་ (igneous rock) འགྲུར་གྱི་ཡོད། རྩལ་གྱིས་བསགས་བྲག་རྩོར་(sedimentary rock) རང་དུ་འབང་དེ་བཞིན་རྩལ་གྱི་ཚུང་ཚུང་ཐོག་ཁབ་ལེན་ས་ཁུལ་ཡོད་པ་རྣམས་རྩལ་གྱིས་བསགས་ནང་དུ་འཇགས་ཤིང་ས་གཞིའི་ཁབ་ལེན་ར་བ་དང་སྐྱོགས་སྐྱེལ་བྱེད་པ་མ་ཟད་དེ་དོའི་ཆ་གསལ་གྱི་འགྲུར་གྱི་ཡོད། དེའི་རྒྱུན་གྱིས་དོའི་ཚོའི་ནང་དུ་ཁབ་ལེན་ར་བཞིན་ཕྱན་བྱུ་ཡོད་པ་རྣམས་འཕུལ་ཆས་ཚོར་བ་རྣོན་པོ་ཞིག་གིས་འཇལ་བྱུ་གྱི་ཡོད། དེ་ཡང་ས་གཞིས་ཆགས་ལོའི་རིམ་པ་མི་འདྲ་བར་དོའི་ཆགས་རིམ་འདྲ་མེན་གྱི་དཔེ་ཚད་(samples) རྣམས་བཟུག་དཔུང་བྱས་པ་ཡིན་ན་དུས་མི་འདྲ་བར་ང་རང་ཚོའི་ས་གཞིའི་ཁབ་ལེན་ར་བའི་དཔེ་རིས་ཤིག་བཟོ་བྱུ་རྒྱུ་རེད། དེ་དག་གྲུབ་པས་འཇལ་སྐྱོང་གི་སྐྱོགས་སྐྱེ་གཉིས་མགོ་མཇུག་རྟིང་ལོག་ཐོག་དེའི་ཁབ་ལེན་ར་བ་ལྷང་ཀོར་དུ་གྱུར་པའི་དུས་ཀྱང་བྱུང་ཡོད་པ་གསལ་ཡོད། འདས་པའི་མི་ལོ་ས་ལ་ལྷ་ཙམ་གྱི་དུས་ནང་སྐྱོགས་སྐྱེ་གཉིས་ཀྱི་ཁ་སྐྱོགས་ཐངས་ཉི་ལྷ་ཙམ་ཐོག་ཡོད། དེ་འདྲའི་གནས་ཚུལ་གསལ་ཤོས་ཤིག་ནི་མི་ལོ་ 200000 དང་། དེའི་སྔ་མ་མི་ལོ་ 120000 དང་མི་ལོ་ 140000 ཙམ་དུ་བྱུང་ཡོད། མཚོ་རྟིང་གི་སྐྱོགས་བསགས་ལ་བཟུག་པས་ར་བ་དེ་མི་ལོ་ས་ལ་གཅིག་བཟུལ་ཙམ་སྔོན་དུ་མི་ལོ་ 10000 རས་མི་ལོ་ 30000 རིང་ལྷང་ཀོར་དུ་གྱུར་པ་སྟེ་མེད་པ་བཟུན་ཡོད། སྐྱོགས་སྐྱེ་རྟིང་ལོག་དེ་རྒྱུན་གཏན་ཞིག་མིན་པའི་རྒྱུན་གྱིས་འགྲུར་བ་དེ་འདྲའི་རྩལ་རྒྱུ་སུ་ག་དུས་ཡོང་གི་ཡོད་མེན་ང་ཚོས་གསལ་པོ་བཤད་བྱུ་གི་མེད། འོན་ཀྱང་ཉེ་ཆར་ཚད་འཇལ་བའི་གྲུབ་འབྲས་ཤིག་ལ་མཚོན་ན་འདས་པའི་ལོ་ 100 རང་ང་ཚོའི་ས་གཞིའི་ཁབ་ལེན་ར་བའི་ལྷགས་ནི་བརྒྱ་ཆ་ལྷ་ཞིག་གིས་ཉུང་དུ་སྐྱེན་ཡོད་པ་གསལ་གྱི་ཡོད། གལ་ཏེ་འགྲུར་བ་དེ་མ་ཉམས་པར་གནས་པ་ཡིན་ན་འབྲུང་འགྲུར་མི་ལོ་ 3000 རང་རྟིང་ལོག་གཞན་ཞིག་འོང་བ་ཡིན།

རྫོ་ཁབ་ལེན་གྱི་སྐྱེ་ཐོག་འགྲུར་འགོ་བ་དེ་འཇལ་སྐྱོང་ཁོ་ནར་མ་གཏོགས་མ་བྱུང་བཞིག་མ་ཡིན་ལ་ཉི་མའི་ཁབ་ལེན་ར་བའི་སྐྱེ་ཡང་ལོ་ 33 རང་སྐྱོག་གི་ཡོད། དེ་འདྲའི་ལོ་ 33 ཙམ་གྱི་ཁབ་ལེན་འཁོར་བྱེད་ (magnetic cycle) དེ་ཤིང་སྔོང་གི་དཀྱི་སྐྱར་ (tree-ring) དུ་ཡོད་པའི་རྒྱ་མཚན་

གྲིས་ས་གཞིའི་སྤྲེང་དུ་གནས་གཤིས་སྐྱམ་པོའི་དུས་དང་འབྲེལ་བ་བཞག་ཡོད་པ་ཞིག་ཡིན། རྩ་མཚར་  
བ་ཞིག་ལ་ཉི་མའི་ནག་ཐིག་གི་དུས་ཡུན་རིང་པོར་ཤེས་རྟོགས་ཡོད་པའི་ལོ་རྒྱུ་ ༡༡ གི་འཁོར་བྱེད་ནི་  
ཉི་མ་ག་ལེར་རང་གི་ཁབ་ལེན་གྱི་རོམ་སྤོགས་འགྲུར་བ་བྱེད་དུས་ཀྱི་སྤྲེད་ཀ་ཙམ་ཞིག་ཡིན།

འཛམ་གླིང་གི་རྒྱུང་ཁམས་ནང་འགྲུར་བ་ཙམ་གྱི་ཨ་ཡོན་རྒྱུང་(ion wind)ནམས་ཀྱིས་ས་གཞིའི་  
ཁབ་ལེན་ར་བའི་ནང་དུ་འཕེལ་གྱིབ་ཆེས་མགྲོགས་པ་གང་ཞིག་ལ་རྒྱུང་བ་འགྲུབ་ཀྱི་ཡོད། ས་ཁུལ་འདི་  
ཡི་ནང་དུ་ཡོད་པའི་ཨ་ཡོན་རྒྱུང་ནམས་ནི་མིག་གིས་ཟིན་མི་ཐུབ་པའི་ཉི་མའི་འོད་མདངས་ཕྱོ་མོ་ (solar  
ultra violet) དང་ཐལ་འབྲིགས་འོད་ཟེར་ (X-rays) གཉིས་དང་། རྒྱུང་ཁམས་ཀྱི་རྒྱལ་ཕྱོད་  
དང་བཙས་དབར་གཅིག་ལན་གཅིག་འཇུག་གི་ཕྱགས་ཆེའི་འབྲེལ་བ་ལས་བྱུང་བ་ཞིག་ཡིན། ཨ་ཡོན་  
དེ་ཆོའི་འདུས་རྗེས་ཀྱིས་ས་གཞིའི་ཁབ་ལེན་ར་བ་རྒྱུང་ཡིན་པ་གང་ཞིག་ལ་གལ་ཆེན་ཞིག་གྲུབ་པ་  
དང་། རྒྱུང་ཁམས་ཀྱི་རིམ་པ་སྣེད་ནམས་ལྟར་ཨ་ཡོན་སི་ཡི་ཡར་ (ionosphere) ཡང་རྒྱུང་གིས་  
དགྲོག་གི་ཡོད། ས་གཞིའི་ཁབ་ལེན་ར་བའི་འཕེལ་འགྲིབ་མགྲོགས་པ་ཕལ་ཆེ་བ་ནམས་ནི་རྒྱུང་དེ་ཆོའི་  
བར་ཁྲུང་པར་གྲིས་གྲུབ་པ་ཡིན།

འཛིག་རྟེན་འདི་ནི་སྤོག་ཁྲུང་ཙམ་གྱི་རྒྱལ་ཕྱོད་ཆ་ལ་ལྟ་ས་ (shooting gallery) ལྟ་བུ་ཞིག་  
ཡིན། དེ་ཆོར་བར་སྐྱང་བྱི་མའི་འོད་ཟེར་ (cosmic rays) ཟེར་བ་དང་དེ་ནམས་ནི་ཕོ་རྒྱལ་དང་  
རྒྱལ་ཕྱོད་གཞན་གྱི་རྒྱུ་རྒྱལ་བཙས་འདུས་ཡོད། དེའི་ནང་གི་ཕོ་རྒྱལ་ནམས་རྟེན་སྐྱེ་ཆེན་མོ་ (big bang)  
སྐབས་ཀྱི་རྟེན་མ་ནམས་ཀྱང་ཡིན་སྲིད་པ་དང་རྒྱུ་རྒྱུ་བ་ནམས་ཕལ་ཆེར་སྐར་མ་གང་ཐོར་བྱུང་བ་  
ནས་བྱུང་བ་ཡིན་སྲིད། གང་ལྟར་ཡང་དེ་ནམས་བར་སྐྱང་དུ་ཏ་ཅང་མགྲོགས་པར་བསྐྱེད་ཅིང་འཛིག་  
རྟེན་མཁའ་སྐྱོད་པ་ (astronauts) ནམས་ལ་ཏ་ཅང་ཉེན་ཁ་ཆེ་བའི་བར་སྐྱང་བྱི་མའི་འོད་(cos-  
mic radiation)ཁྲུབ་ནམས་འགྲུབ་ཀྱི་ཡོད། ང་རང་ཆོ་འཛམ་གླིང་ནང་གནས་མཁའ་ནམས་ལ་སྐབས་  
བཟང་བ་ཞིག་ལ་སྤོག་ཁྲུང་དང་རྒྱན་པའི་རྒྱལ་ཕྱོད་མང་ཆེ་བ་འདི་ནམས་ས་གཞིའི་ཁབ་ལེན་ར་བས་ཕར་  
འཁྲོག་གི་ཡོད། དེ་ལས་འགའ་གས་ནི་ས་གཞིའི་རྗེ་ཁབ་ལེན་ར་བའི་སྤྲིར་འཛིན་ཁིང་དེས་སྤོན་ཨ་ལེན་  
གྱི་འོད་ཟེར་གྱི་སྐར་རགས་ (Van Allen radiation belt) འགྲུབ་ཀྱི་ཡོད།

(དཔེ་རིས་ ༡༡: དཔེ་རིས་འདི་ནང་ཉི་མའི་རྒྱུང་གིས་བཙོས་  
ཉེས་སུ་མ་གྱུར་བའི་སྤོན་ཨ་ལེན་འོད་ཁྲུབ་སྐར་རགས་ཤིག་བཞུགས་  
ཡོད།) (བདུ་བ་ལོ་ས་)



སྐྱེན་ཨེ་ལེན་གྱི་འོད་ཀྱི་འོད་ཀྱི་སྐྱེན་རིག་དུས་དེབ་སྐྱེན་སྲིག་བག་ཟན་ (doughnut) བཟོ་དབྱིབས་ཅན་གྱི་དགྲི་སྐྱོར་གཉིས་ཡོད། འཛམ་ས་ཨེ་བེལ་(James A. Belt ) གྱིས་ཕྱི་ལོ་ ༡༩༥༥ ལོར་ (U. S. Satellite Explorer I) གྱིས་གནས་ཚུལ་ཕྱོགས་བསྐྱུས་བྱས་པ་ལས་དེ་གཉིས་དངོས་སུ་ཡོད་པ་ལེས་ཡོད་པས་དེ་གཉིས་ཀྱང་ཁོང་གི་རྗེས་སུ་མིང་བཏགས་བྱས་ཡོད། དགྲི་སྐྱོར་(ring)ནང་མ་དེ་ནི་འཛམ་གླིང་ས་གཞིའི་ངོས་སྤོང་ནས་ཀྱི་ལོ་མི་ཏར་ ༣༡༠༠ ཅམ་གྱི་ས་འགྲུ་ཏུ་ཡོད་པ་དང་དགྲི་སྐྱོར་ཕྱི་མ་བག་ཟན་ཆེ་བ་འདྲ་བ་ནི་འཛམ་གླིང་སྤོང་ནས་ཀྱི་ལོ་མི་ཏར་ ༡༦༠༠༠ ཅམ་དུ་ཡོད། འཛམ་གླིང་མཁའ་བསྐྱོད་པ་རྣམས་འོད་ཟེར་གྱི་སྐྱེན་རིགས་(radiation belt)དེ་ཚོའི་འོག་ཏུ་ཉེན་ཁ་མེད་པའི་བར་སྤང་ཁུལ་དུ་བསྐྱོད་ཀྱི་ཡོད། ཕྱི་མ་ཕྱི་ལུ་དང་མོ་ལུ་ལ་སོགས་པ་དེ་འདྲའི་སྐྱོག་ཁུལ་ཅན་གྱི་ལུ་རྣམས་ཕལ་ཆེར་དགྲི་སྐྱོར་ཕྱི་མའི་ནང་ཡོད་པ་རྣམས་ཉེ་མ་ནས་བྱུང་བ་ཞིག་ཡིན། དེ་འདྲའི་སྐྱོག་ཁུལ་ཅན་གྱི་ལུ་རྣམས་ཉེ་མའི་སྤོང་དུ་ཡོད་པའི་རྒྱུ་འཕྲོད་ཀྱིས་ཚུ་མིག་ཆེན་པོ་ལྟ་བུ་འཛོལ་ཞིང་། མང་པོ་ཞིག་ནི་འཛམ་གླིང་གི་ཉེ་འགམ་དུ་བསྐྱོད་ནས་ས་གཞིའི་ཁབ་ལེན་ར་བས་རང་ཕྱོགས་སུ་འཛོལ་གྱི་ཡོད། དེ་འདྲའི་ལུ་རྣམས་ས་གཞིའི་ཁབ་ལེན་ར་བའི་ཐིག་གི་འཁོར་དུ་སྐྱོ་བའི་གཙུག་འབྲུག་(cockscrew) གྱི་ལམ་དུ་འཇུག་ཅིང་འཛམ་གླིང་གི་ཕྱོགས་སྐྱེ་གཉིས་ཀྱི་བར་མཐོན་པོར་འཕགས་ཀྱི་ཡོད། ས་གཞིའི་ར་བར་དགོག་ཀྱི་བྱུང་ཆོ་ཨ་ཡོན་རྣམས་ཡང་སེ་རྒྱུང་ཁམས་ནང་དུ་སྤང་ཞིང་དེ་ཕྱི་གཟུགས་ཕྱོད་ཀྱི་ས་བཞུ་ ( fluorescent lamp ) ལྟར་མདངས་འཆར་བ་བྱེད་ཀྱི་ཡོད། དཔར་འདི་ནི་ད་ཅིང་ཡིད་དབང་འཕྲོག་པའི་བྱང་གི་འོད་ (aurora borealis or northern lights) ཅེས་པ་དེ་ཡིན་ལ། སའི་གོ་ལའི་ཕྱེད་ལྗོངས་(southern hemisphere)འདི་ལ་ལྗོ་ལའོད་(aurora australis) ཟེར་གྱི་ཡོད།



(དཔེ་རིས་ ༣༣ : དཔེ་རིས་འདིས་ཨོ་རོ་ར་ལྗོ་ལའི་ས་(aurora borealis)འམ་ཕྱོད་ས་བཞུ་བསྐྱེན་གྱི་ཡོད། དེ་ནི་ཨེ་ལེན་ས་ལྷུང་དུ་རྒྱུང་ཁམས་ཀྱི་འདུས་རྗེས་སུ་སྐྱོག་ཀྱིས་ཅན་གྱི་ལུ་ཕྱེན་འཕྲད་པའི་ཀྱི་སྐྱེན་རིགས་ལམ་མཁའ་འོད་འཕྲོ་བ་ཡིན། )

སྐྱེན་རིགས་ནང་མའི་ནང་དུ་ཡོད་པའི་ལུ་རྣམས་ཕལ་ཆེར་ས་གཞིའི་རྒྱུང་ཁམས་ནས་བྱུང་བ་ཡིན། ཕྱི་ལོ་ ༡༩༦༣ ལོར་མཐོ་ཆོང་ཆེས་མཐོ་བའི་ཡང་རྒྱུང་གི་འབར་གས་འཛོལ་བའི་ཀྱི་སྐྱེན་རིགས་སྐྱེན་རིགས་ལ་སྐྱོག་ལུ་གསར་པ་མང་པོ་ཐོབ་ཡོད།

དེ་ཡང་ས་གཞིའི་ཉེན་སྲུང་ཅན་གྱི་ཁབ་ལེན་ར་བ་དེ་ཡོད་ཀྱང་བར་སྐྱང་སྤྱི་མིའི་རྩལ་མང་པོ་ཞིག་  
འཛམ་གླིང་ནང་སླེབས་ཀྱི་ཡོད། བར་སྐྱང་སྤྱི་མིའི་འོད་ཟེར་གྱི་འབར་མའི་ལ་ (cosmic ray bom-  
bardment) རྒྱུ་ཁབ་ལེན་ར་བའི་སྤྲི་གཉིས་སུ་ཤུགས་ཆེ་ཤོས་ཡོད་རེད། གང་ཡིན་ཟེར་ན། འཛམ་  
གླིང་དུ་ཐུག་མཁུགས་སློབ་ཁུལ་ཅན་གྱི་རྩལ་རྒྱུ་རྒྱུ་ཁབ་ལེན་ར་བའི་ཐིག་ (magnetic field lines)  
གི་འཕྲེད་དུ་མི་བརྐྱོད་ཅིང་། འོན་ཀྱང་ཐིག་གི་སྤྲིང་དུ་རྒྱ་ཞིང་མི་འཁྲོགས། དེ་འདྲའི་འབར་མའི་ལ་  
དེ་ནི་སྤྲི་གཉིས་ནས་ལྷུང་དུ་འགྲོ་ཡི་ཡོད་ལ་དཀྱིལ་ཐིག་དང་ཉེ་བའི་ས་ཁུལ་(equatorial region) དུ་  
ཤུགས་རྒྱུང་ཤོས་ཡོད། ཡང་མཚོའི་རིམ་པར་མཚོན་ན་སྐར་མ་རེ་རེའི་ནང་སེན་ཁི་མི་ཁྲ་བཞི་  
རེ་རེར་རྩལ་གསུམ་ཅན་ཐུག་གི་ཡོད་ལ་གངས་ཀ་དེ་དག་མཐོ་ཆོད་དང་བརྒྱན་ཞིང་མཁྲོགས་པོར་འཕེལ་  
རྒྱས་སུ་འགྲོ་ཡི་ཡོད། དེ་ཡང་དེ་འདྲའི་རྩལ་མང་ཆེ་བ་ཞིག་ནི་རྒྱུང་ཁམས་མཐོ་བའི་ནང་བར་སྐྱང་སྤྱི་  
མིའི་འོད་ཟེར་རྒྱུ་ཁབ་སྤོག་འཛིན་རྒྱུང་ (oxygen) དང་ན་ལེ་ཁི་རོ་ཇིན་(nitrogen) གྱི་ལྷོ་རྩལ་  
དང་ཐུག་པའི་སྐབས་སུ་གྲུབ་པའི་རྩལ་གལ་གནད་རྒྱུང་བ་ (secondary particle) རྒྱུ་ཁབ་ཡིན། དེས་  
ན་ཁྲིད་རང་ད་ལྷ་འདི་སྤོག་པའི་སྐབས་དང་མི་སྤོག་པའི་སྐབས་སུ་ཡང་བར་སྐྱང་སྤྱི་མིའི་འོད་ཟེར་རྒྱུ་ཁབ་  
ཁྲིད་རང་གི་གཟུགས་པོའི་ནང་དུ་འཇུག་གི་ཡོད།

སྤྱི་དངོས་ཀྱི་ཁབ་ལེན་རང་བཞིན། (Biomagnetism)

ཕྱ་སྤྱི་ལག་འགྲུབ་གྱིས་སྤྱི་དངོས་ཐོག་ (biologically) ས་ཁུལ་རྒྱང་  
པ་ཅན་གྱི་ (ལྷགས་ཀྱི་གཏེར་རྫོང་དང་གཅིག་པ་ཡིན་པའི་འདུས་བསལ་གས་) རྫོ་  
ཁབ་ལེན་ (magnetite) ཞེས་པ་རྒྱུང་རྒྱུང་མང་པོ་འགྲུབ་ཀྱི་ཡོད་པས་  
དེ་རྒྱུ་ཁབ་འདུས་ཤིང་ནང་ཁུལ་གྱི་སྤྱི་གས་སྟོན་འཁོར་ལོ་  
(internal compass) ཞིག་འགྲུབ་ཀྱི་ཡོད། དེ་ནས་ཕྱ་སྤྱི་དེ་  
ཚོས་སྤོགས་སྟོན་འཁོར་ལོ་དེ་ཉིད་ས་གཞིའི་ཁབ་ལེན་ར་བའི་མར་  
འབེབས་(dip)ཏོགས་ཤེད་དུ་བེད་སྤྱོད་ཤེད་ཀྱི་ཡོད། ཡང་དེ་ཚོར་  
ས་སྤོགས་ཀྱི་ཤེས་ཏོགས་ཡག་པོ་ཡོད་པའི་རྒྱུ་གྱིས་དེ་ཚོས་ཟས་  
ག་པར་ཡོད་མེད་དུ་གོ་བྱུང་གི་ཡོད། རོ་མཚར་ཆེ་བ་ཞིག་ལ་དཀྱིལ་  
ཐིག་གི་སྤྲི་གཉིས་ལ་ཡོད་པའི་ཕྱ་སྤྱི་དེ་ཚོས་དཀྱིལ་ཐིག་གི་གྲང་  
སྤོགས་སུ་ཡོད་པའི་ཕྱ་སྤྱི་དེ་ཚོས་ས་ཁུལ་རྒྱང་པའི་རྫོ་ཁབ་ལེན་ (single-domain) གཅིག་པ་  
གྲུབ་ཀྱི་ཡོད་ཀྱང་སའི་གོ་ལའི་སྤྲོད་རྫོང་ཡོད་པའི་སྤོགས་སྤོག་པར་གནས་པའི་ཁབ་ལེན་ར་བ་དང་དུས་



(དཔེ་རིས་ ༡༩ : འང་  
གུའི་ཀ་པ་མི་ནང་དུ་རང་  
བཞིན་གྱི་ཁབ་ལེན་ཅན་གྱི་  
སྤོགས་སྟོན་འཁོར་ལོ་ཞིག་  
ཡོད་པའི་རྒྱུ་གྱིས་ས་སྤོགས་  
ལེགས་པར་ཚོར་བྱུང།)

མཚུངས་ཡོང་ཆེད་དེ་ནམས་ཁ་སྤྱོད་ལ་སྤྱོད་པར་སྤྱོད་སྒྲིལ་བྱས་ཡོད། དེ་ཡང་ཉེ་ཆར་བྱིའུ་འང་གུའི་  
ཀ་པ་ལི་ཡི་ནང་དུ་ས་ཁུལ་དུ་མའི་(multiple-domain) རྫོང་ཁབ་ལེན་ཡོད་པ་ནམས་ཚ་མང་པོའི་བརྒྱུད་  
འང་གུ་དེའི་རྒྱུད་པར་མཐུད་ཡོད་པ་ཤེས་ཡོད། དེས་ན་རང་བཞིན་གྱི་སྤྱོད་སྒྲིལ་སྟོན་འཁོར་ལོ་ནང་གྲུབ་  
(built-in) ཡོད་པ་ལྷ་སྲིན་ཁོ་ན་མ་ཡིན། འང་གུར་རྫོང་ཁབ་ལེན་གྱི་ཚོར་བ་ཡོད་པས་དེས་ས་གཞིའི་  
ཁབ་ལེན་ར་བའི་གཞུང་གི་སྤྱོད་སྒྲིལ་ཁོ་ན་མིན་པ་ས་གཞིའི་ར་བའི་མར་འབེབས་ (dip) བེད་སྤྱོད་བྱས་  
ཤིང་འབྲེད་ཐིག་གི་སྤྱོད་སྒྲིལ་ཀྱང་ཉོགས་ཐུབ་ཀྱི་ཡོད། རྒྱུང་བུའི་གྲོད་པའི་ནང་དུ་ཡང་རྫོང་ཁབ་ལེན་གྱི་  
རྒྱ་ཆ་རྙེད་ཡོད། དེ་ནམས་ཀྱི་ར་བ་རྒྱུང་བ་ནམས་ཀྱིས་ཁོང་ཚོའི་གཤིས་སྤྱོད་ལའང་བྱེད་པར་ཕྱན་བུ་  
བཟོ་ཡི་ཡོད། ཟཔ་ལོ་ ༡༩༩༩ ལོར་ཉམས་ཞིབ་པ་ཚོས་མིའི་རྒྱུད་པའི་ནང་དུ་རྫོང་ཁབ་ལེན་གྱི་ཤེལ་རྫོང་  
རྒྱུང་རྒྱུང་འགའ་ཤས་བརྟེན་ཡོད་པ་དེ་ཚོ་ནི་ཕྱན་སྲིན་ནང་གི་ཁབ་ལེན་ར་བའི་ཤེལ་རྫོང་འདྲ་པོ་ཡོད་  
ཀྱང་ད་ལྟ་བར་དུ་སུ་ཞིག་གིས་ཀྱང་དེ་ནམས་ང་རང་ཚོའི་ཚོར་བ་དང་འབྲེལ་བ་ཡོད་མེད་ཤེས་ཐུབ་མེད།  
ང་རང་ཚོའི་ཁབ་ལེན་ཚོར་བ་ཡང་ལྷ་སྲིན་དང་འང་གུ་དང་རྒྱུང་བུ་སོགས་དང་མཐུན་པར་ཁབ་ལེན་གྱི་  
ཚོར་བ་འདྲ་མཚུངས་ཤིག་ཡོང་སྲིད།

ཐ་སྙད་སྟོང་བསྟུས། (Summary of Terms)

ཁབ་ལེན་རྒྱས་ལྷན་སྐྱོད། (Magnetic force) ༡) དེ་ནི་རྫོང་ཁབ་ལེན་དབར་སྡེ་མི་འདྲ་བ་གཉིས་  
ཀྱི་འཐེན་ལྷན་སྐྱོད་དང་སྡེ་འདྲ་བ་གཉིས་ཀྱི་སྤྱིར་བརྒྱུག་གི་ལྷན་སྐྱོད་ཤེལ་ཟེར་གྱི་ཡོད། ༢) ཡང་ཁབ་  
ལེན་ར་བ་དང་རྫོགས་ཁུར་ཅན་གྱི་རྩལ་འགྲུལ་བསྐྱོད་བྱེད་མཁན་གཉིས་བར་རྩལ་གྱི་འགྲུལ་བསྐྱོད་ཀྱི་ན་  
ལས་བྱུང་བའི་གུག་དུད་ཀྱི་ལྷན་སྐྱོད་(deflecting force)དེ་ལ་གོ་བ་ཡིན། དེ་འདྲའི་ལྷན་སྐྱོད་དེ་ནི་རྩལ་  
དེའི་རྒྱུར་ཚད་ (velocity) དང་། ཁབ་ལེན་ར་བའི་ཐིག་དང་འཕྲུང་ཐིག་ (perpendicular)  
ཐིག་གནས་ཡོད། རྫོགས་ཁུར་ཅན་གྱི་རྩལ་དེ་དག་ཁབ་ལེན་ར་བ་དང་འཕྲུང་ཐིག་ཐིག་བསྐྱོད་པའི་རྒྱབས་  
སུ་ལྷན་སྐྱོད་དེ་དག་མང་ཤོས་ཡོད་པ་དང་ཡང་ཐིག་དེ་ནམས་དང་མཉམ་འགྲུས་སམ་ཐང་གཤིབ་ཐིག་བསྐྱོད་  
པའི་རྒྱབས་སུ་ཉུང་ཤོས་ཡོད།

ཁབ་ལེན་ར་བ། (magnetic field) ཁབ་ལེན་གྱི་སྡེ་འཕྲུལ་འགྲུལ་བསྐྱོད་བྱེད་བཞིན་པའི་རྫོགས་ཁུར་  
ཅན་གྱི་རྩལ་ཞིག་གི་འཁོར་དུ་ཡོད་པའི་ཁབ་ལེན་གྱི་དབང་བརྒྱུར་བྱེད་སའི་ཤེལ་ཟེར་ཡི་ཡོད།

ཁབ་ལེན་གྱི་ཚོར་བ་བྱ། (magnetic domain) སྤྱོད་སྒྲིལ་བྱས་པའི་ཁབ་ལེན་རང་བཞིན་ཅན་གྱི་  
རྩལ་ཕྱན་ཚོགས་དང་ལྷན་པའི་ཚོར་བ་བྱ་དེ་ལ་ཟེར་གྱི་ཡོད། གལ་ཏེ་ཚོར་བ་བྱ་དེ་དག་རང་སོ་སོར་སྤྱོད་སྒྲིལ་



སུ་ཐོག་མར་ཨ་ལ་རྒྱ་ཡུ་ཡིན་སེ་ཏུ་ཡིན་ (Albert Einstein) གྱིས་རང་ཉིད་ཀྱི་དམིགས་བསལ་  
ལྷོ་མ་བཅས་རང་བཞིན་ (special relativity) གྱི་དེབ་དང་པོ་ འགྲུལ་དངོས་ཀྱི་རྒྱུ་རྐྱེད་ལུགས་ལེ་  
སྐོར་ (On the Electrodynamics of Moving Bodies) ཞེས་བཏོན་གནང་བའི་སྐབས་སུ་དེའི་  
སྐོར་འགྲུལ་བཤད་ཐོག་མར་ཁོང་གིས་བཏོན་གནང་ཡོད།

༥ སྤྱི་བཏང་དོ་ཁབ་ལེན་དུས་མ་མང་ཆེ་བཞི་ལྷགས་དང་། ཏུང་དང་། ཀོ་བལ་དང་། ཏུ་ཡང་སོགས་ཀྱི་  
སྤོ་མ་ཚད་མི་འདྲ་བའི་མཉམ་བསྐྱེད་སྤྱི་བཏང་གིས་གྲུབ་ཀྱི་ཡོད་པ་དང་། དེ་ཚོའི་ནང་དུ་དོན་དངོས་སུ་  
དོ་ཁབ་ལེན་གྱི་ཁྲུང་ཚོས་ཡོང་སའི་སྤོ་མ་རྒྱུ་རྐྱེད་ལུགས་ཀྱི་ལྷོ་མ་འཁོར་ (electron spin) གྱིས་ཆ་རྒྱུན་བྱེད་ཀྱི་ཡོད།

༦ རྒྱུ་ཁྲུང་ q དང་། སྤྱི་བཏང་ v ཡོད་པའི་རྒྱུ་འགའ་ཤས་ཁབ་ལེན་དོ་ཡི་ར་བའི་སྤོ་བས་ཤུགས་  
(strength) B ཡོད་པ་ཞིག་དང་འཕྲུང་ཐིག་(perpendicular) ཏུ་བསྐྱོད་ཅིང་། རྒྱུ་རེ་རེའི་སྤོ་བ་དུ་  
ཡོད་པའི་ཤུགས་ F ཞི་ q, v, and B ཡི་སྐྱུར་ཐོབ་ཡིན། དེ་ཡང་འཕྲུང་ཐིག་ཏུ་མེད་པའི་ཟུར་ཁྲུག་  
(non perpendicular angle) ལ་ཆ་བཞག་པ་ཡིན་ན་འགྲུལ་བ་འདིའི་ནང་ v ཞི་ B དང་འཕྲུང་  
ཐིག་ཏུ་ཡོད་པའི་སྤྱི་བཏང་གི་ཆ་ལག་ཞིག་ཡིན་དགོས་ཀྱི་ཡོད།

༧ ལྷ་ལ་ཕ་ཚོ་མི་ཏར་ཞེས་པ་དེ་ཞི་ལུ་གླེ་ལྷ་ལ་ཕ་ཚོ་ (Luigi Galvani(1737-1798)) ཡི་རྗེས་སུ་བཏགས་པ་  
ཡིན། ཁོང་ཐོང་ས་ཤིག་སྐལ་པའི་རྒྱང་པ་ཞིབ་བཅད་གནང་བའི་སྐབས་སུ་ལྷགས་རིགས་མི་མཐུན་པ་གཉིས་  
ཀྱིས་སྐལ་པའི་རྒྱང་པར་ཐུག་པའི་སྐབས་སུ་དེས་འཁྲུག་འགྲུལ་གཏོང་གི་ཡོད་པ་དོ་སྐྱོར་བྱུང་ཡོད། དེ་འདྲའི་  
སྤོ་བུར་གྱི་ཤེས་དོན་གསལ་བོ་གསལ་ལྡན་ཐོར་གྱི་སྤོ་བ་རྒྱས་ (chemical cell) དང་སྤོ་བ་རྒྱས་གཉིས་གསལ་  
དུ་རྒྱུ་ཡོད།

༨ དོན་དངོས་སུ་ཁོང་གི་མིང་ཞི་ལེ་མ་ས་ཨེ་ཕན་ཨེ་ལེན་(James. A. Van Allen ) ཡིན།

༩ སྤྱི་དངོས་རིག་པའི་ཚན་རིག་པ་ཁ་ཤས་ཀྱིས་ཆེ་སྤོ་བ་གི་ཆགས་རབས་ (evolution) སུ་ས་གཞིའི་དོ་ཁབ་  
ལེན་གྱི་འགྲུར་བས་ཁྲུང་པར་གལ་ཆེན་ཞིག་བཟུང་ཡོད་པར་བསམ་གྱི་ཡོད། ཚོད་དཔག་གཞིར་གཞག་གཅིག་  
ལ་མཚོན་ན་གནའ་དུས་ཀྱི་རིམ་པ་སྤོ་བ་མའི་དུས་སུ་དོ་ཁབ་ལེན་གྱི་ར་བ་དེ་དག་ཤུགས་ཆེན་པོ་ཡོད་པ་དེས་  
ཆེ་སྤོ་བ་ཅན་མཉམ་པོ་རྣམས་ལྷན་ཤུགས་ཆེ་བའི་སྤོ་བ་ལྷན་ཅན་གྱི་རྒྱུ་ལས་འགོ་བས་སུ་བྱེད་ཀྱི་ཡོད། འོན་  
ཀྱང་དེའི་ཤུགས་ཁྲུང་སྐོར་དུ་འགྲུར་བའི་སྐབས་སུ་བར་སྐྱེ་མའི་འོད་ཁྲབ་དང་། ཕན་ཨེ་ལེན་གྱི་ས་རྒྱ་  
འཕྲོར་བ་སོགས་ཀྱིས་རྒྱུ་རྐྱེད་ཀྱི་ཁྲུང་ཚོ་སྤོ་བ་ཤེད་ཤུགས་ཅན་གྱི་འགྲུར་ལྡོག་འཕེར་གྱི་ཡོད། འདི་ནི་སྤོ་བ་  
ཤུགས་ཅན་གྱི་ཤིང་ཏོག་ནང་གི་སྤྱིང་མའི་བརྒྱུད་རིམ་སྤོ་བ་སྤྱིང་ནང་གི་ x འོད་ཟེར་གྱི་འགྲུར་བ་བརྒྱུད་པ་  
དང་མི་མཚུངས་པ་མིན། དེ་ཡང་ཆེ་སྤོ་བ་གི་འགྲུར་བའི་འཕེལ་རྒྱས་དང་། ལོ་ས་ལ་འགའ་ཤས་སྤོ་བ་ནས་  
དོ་ཁབ་ལེན་གྱི་སྤོ་བ་རྒྱུ་འགྲུར་གཉིས་ཀྱི་དུས་མཚུངས་པ་དེས་དེ་སྤོ་བ་ཀོད་དཔག་གཞིར་གཞག་ལ་རྒྱབ་སྐྱོར་  
བྱེད་ཀྱི་ཡོད།)

མིང་མཛོད།	
accelerator	སྒྲོར་ཚད།
alloys	བསྐྱེས་ལྗགས།
angle	རྒྱུང།
artificial magnet	མིས་བཟོས་ཁབ་ལེན།
astronauts	མ་ཁའ་བསྐྱོད་པ།
axis	ཚངས་ཐིག
circumference	ལྷུ་འཁྱུང།
coil	སྐྱུད་དྲིལ།
complementary links	ཁ་སྐོང་གི་སྐྱེལ་མཚམས།
convection current	ཚ་དོད་སྐྱོག་རྒྱུན།
cosmic ray	བར་སྐྱང་སྐྱེ་མའི་འོད་ཟེར།
cosmic ray bombardment	བར་སྐྱང་སྐྱེ་མའི་འོད་ཟེར་གྱི་འབར་མདེལ།
deflecting force	བཀྲུག་ཐུང་གི་ཤུགས།
doughnuts	སྐྱུམ་སྐྱོག་བག་ཟན།
earth sbelt	ས་གཞིའི་སྐྱ་རགས།
filing cabinet	ལྗགས་སྐྱེའི་སྐྱམ་རྒྱུང།
galvanometer	རྣལ་ཁྲ་ལོ་མི་ཏར།
geographic poles	ས་བཤད་གྱི་སྐྱེ།
geologic time	ས་གཤིས་ཆགས་ལོ།
horse-shoe magnet	ཕྱིག་ལྗགས་ཁབ་ལེན།
igneous rock	མེ་ལུན་བྲག་འོ།
ionosphere	རྒྱང་ཁམས་གྱི་རིམ་པ་སྐྱད།
iron filings	ལྗགས་སྐྱེ།



junk-yard	ཚུགས་འཕེལ་དོར་ས།
magnet	ཁབ་ལེན་དོ།
magnetic domain	ཁབ་ལེན་ཚོམ་བྱ།
magnetic field	ཁབ་ལེན་ར་བ།
magnetic pole	ཁབ་ལེན་གྱི་སྡེ།
magnetic resonance imaging- scanner	ཁབ་ལེན་འཆར་གཟུགས་གྱི་འཚང་སེལ་འཕྲུལ་ འཁོར།
navigation	མཚོ་འགྲུལ་རིག་པ།
nickel	ཏུང་།
north seeking pole	བྱང་འཚོལ་སྡེ།
northern hemisphere	སའི་གོ་ལའི་ཕྱེད་བྱང་།
oxygen	འཚོ་རླང་།
perpendicular	འཕྲུང་ཐིག
rectangular	གྲུ་བཞི་ཆ་མཉམ་པའི་དབྱིབས་ཅན།
scale model	ཚད་མིང་།
sedimentary rock	སྒྲིགས་བསགས་བྲག་དོ།
solar ultra violet	ཉི་མའི་འོད་མདངས་ཕྱ་མོ།
spinning motion	འབྲིར་འཁོར།
stethoscope	བྲང་གྲིམ་བརྟག་ཆས།
superconducting electromagnet	མཚོག་འགྱུར་འབྲིད་གཟུགས་གྱི་སྒྲིག་དོ།
torque	རྒྱུ་མས་འབྲུགས།
tree ring	མིང་གི་དབྱི་སྒྲིང་།

# སྲིག

(སེམས་སྲིག་གི་བཀོ་སྐོང་དང་ཐེངས་བཞི་པའི་ཚན་རིག་ཟབ་སྦྱོང་སྐབས་ཀྱི་མཐོང་ཐོས་  
དང་ཚོར་སྣང་།)

མཁར་དགའི་དགེ་སྲོང་གྲགས་པ་ཐོགས་མེད།

## ༡ ཚན་རིག་པས་འདོད་པའི་སྲིག

རྒྱབ་སྲིགས་ཀྱི་ཚན་རིག་པའི་ཁྲིད་དུ་སྲིག་ཅེས་པའི་ངོས་འཛིན་གྱི་སྣང་ས་ལ་མི་འདྲ་བ་རེ་ཟུང་ཡོད་ཀྱང་  
དབྱེན་སྐད་དུ་ལཱིལ་( life ) ཞེས་པའི་ཐ་སྟོན་དང་ཚོས་གང་ཞིག་སྲིག་དུ་འཛོག་པའི་རྒྱ་མཚན་ལ་སྲི་  
ཡོངས་ནས་མི་མཐུན་པ་མེད། དེ་ཡང་ང་ཚོས་བཞུས་ཆེ་སྲིག་ལ་གཟུགས་ཅན་དང་གཟུགས་མེད་གཉིས་  
སྲུ་དབྱེ་འབྱེད་བྱེད་བྱུབ་ཅིང་སྲིག་དུ་འཛོག་པའི་རྒྱ་མཚན་ཡང་། གཙོ་བོ་སྲི་འཕེལ་བྱེད་པ་ཡོད་པའི་  
ཆ་ནས་འཛོག་སྟེ། དེ་ལྟར་ཡོད་པའི་རྩི་ཤིང་དང་འགྲོ་བ་མིའི་རིགས་སོགས་ལ་སྲིག་ལྡན་དང་དེ་དང་  
མི་ལྡན་པའི་དོ་དང་ལྷགས་ལ་སོགས་པར་སྲིག་མེད་ཀྱི་རིགས་ཡིན་ཅེས་ཚིག་ཐག་བཅད་དེ་བཟོད་ཀྱིན་  
ཡོད་པ་མ་ཟད་ཚན་རིག་པ་ཁ་ཅིག་གིས་འདོད་པའི་སྲིག་དང་སྲིག་གི་རྒྱ་སྲི་ལྡན་ཀྱིན་ལ་ཡོད་པའི་བྱང་  
ཚོས་གསུམ་ལྡན་དབྱེན་སྐད་དུ་གསལ་( Cell ) ཞེས་པ་ཞིག་ཀྱང་ཚན་རིག་པའི་སྲི་སྐད་དུ་གྲུབ་ཡོད་  
པ་རེད། དེ་ཡང་བྱང་པར་གྱི་ཚོས་གསུམ་ནི། སྲི་ཤིན་ཅན། སྲི་བ་དང་འཕེལ་བའི་ས་མཚམས་ཅན།  
རང་ཉིད་འཚོ་བ་ལ་མཁོ་བའི་ཁ་ཟས་མང་ར་རིགས་ལེན་བྱུབ་ཅིང་མི་དགོས་པའི་རིགས་འདོར་བར་བྱེད་  
པའི་ལས་ཅན་བཅས།

འདི་གསུམ་གྱི་དང་པོ་དང་གཉིས་པ་སྲི་ཞིང་གསུམ་པ་སྲོར་འཆར་དཀའ་ལ་དོགས་པ་འཇུག་ཡོད་  
པས་འདོར་རྒྱུ་ཟད་བཤད་ན། རང་ཉིད་རང་བྱུང་འཛོག་རྟེན་ཁམས་སུ་འཚོ་སྡོད་བྱེད་བྱུབ་པའམ་  
ཉེར་མཁོ་བའི་རིགས་བརྟེན་ཞིང་འགལ་རྟེན་གོགས་རིགས་འགོག་པར་བྱེད་པ་ལ་ཟེར། འོན་ཀྱང་འདིས་  
རང་ཉིད་ལ་མཁོ་བའི་རིགས་ལེན་ཞིང་མི་མཁོ་བའི་རིགས་འདོར་བའི་བྱེད་ལས་ཅན་ཞིག་ཡིན་པས། དེ་  
ལྟར་བྱེད་པར་ཤེས་པ་ཡོད་དགོས་སོ་ཞེ་ན། མི་དགོས་ཏེ། དེ་ལྟར་ཤེས་ཞེས་མི་ཟེར་ལ་དེ་ཙམ་དབྱེ་  
འབྱེད་བཏང་བྱུབ་པར་རིགས་གསུམ་ཤེས་པར་བྱ་དགོས་ཏེ། སྲིག་མེད་དང་སེམས་མེད་སྲིག་ལྡན། སེམས་  
ཅན་བཅས་རིགས་གསུམ་ལས། དེ་ཡང་དང་པོ་སྲིག་མེད་དོ་ཁབ་ལེན་ལྟ་བུ་དང་། གཉིས་པ་སེམས་  
མེད་སྲིག་ལྡན་ཤིང་གི་གསལ་ལྟ་བུ། གསུམ་པ་ནམ་དཔྱིད་ལྡན་པའི་མི་ལྟ་བུའོ། །ཚན་རིག་པ་

ཁག་གཅིག་གིས་སློག་ཅེས་པར་འགྲེལ་བཤད་བྱེད་པའི་ཚེ། སློག་དབྱིན་སྐད་དུ་མེལ་ཞེས་པ་དེ་ལ་ངོས་འཛིན་ནམ་མཇུག་སློན་བྱས་ཏེ་ཚི་ཤིང་དང་མི་ལ་སོགས་པ་སློག་ལྡན་ཡིན་པ་མཚུངས་ཀྱང་ཤིང་དང་མི་གཉིས་ཀྱི་སློག་གམ་གསེལ་གྱི་སྤྱིའི་དབྱིབས་ཙམ་མི་འདྲ་བའི་བྱེད་པར་ནི་ཤིང་གི་སློག་གྲུ་བཞི་རིང་མོའི་འདྲ་དབྱིབས་དང་མིའི་སློག་སྐྱོར་དབྱིབས་རང་མིན་ཡང་དེ་དང་འདྲ་བོ་ཡོད་པ་འདྲུལ་རིགས་སམ་ཡང་ན་མེ་ཤེལ་བརྒྱུད་དེ་མངོན་སུམ་གྱིས་མཐོང་ཞེས། དབྱིབས་ཙན་དུ་བཤད་པས་གཟུགས་ཙན་ཁོ་ནར་འདོད་པར་མངོན། ཡང་ཚན་རིག་པ་ཁག་ཅིག་གིས། སློར་སློག་ལྡན་ཡིན་པ་ལ་གསེལ་གྲངས་ལས་འདས་པ་ཙན་དང་གསེལ་གཅིག་ཙན་སྐྱ་ཚོགས་པ་ཡོད་པས། གསེལ་དང་ལྡན་ན་སློག་དང་ལྡན་པའི་བྱེད་པའོལ་བརྒྱབས་མེད། དཔེར་ན་མི་གི་བའི་རོ་ལ་གསེལ་དང་ལྡན་པ་ཡོད་ཀྱང་སློག་དང་ལྡན་པ་སུ་ཡིས་བཟོད་ཅུས། དེས་ན་སློག་ཅེས་པ་སྐབས་བདེ་བོ་ཞིག་གི་སྐང་ནས་འཚོལ་ཞིབ་བྱེད་སྐབས། ཤིན་ཏུ་ཕྱ་བའི་འབྲུ་སློན་གསེལ་གཅིག་ཙན་དབྱིན་སྐད་དུ་ཨ་མི་གླའ་( Ameba ) ཞེས་ཟེར་བ་ཞིག་ལ་བརྟགས་ཞིབ་བྱས་ཚེ། གསེལ་གཅིག་ཙན་གྱི་འབྲུ་སློན་དེ་སློག་ཏུ་ངོས་མ་བཟུང་ཞིང་དེ་ལ་སློག་ཡོད་པའམ་སློག་ལྡན་དུ་ངོས་བཟུང་མོད། དེ་ཡང་འཛམ་གླིང་དཔེ་དེབ་ཚོག་མཛོད་( The World Book Dictionary ) ཅེས་པའི་ནང་སློག་ལྡན་ཨ་མི་གླའ་ཞེས་པ་དེར་འགྲེལ་བཤད་པའི་ཚེ་ ( Ameba an extremely small and very simple animal made up of only one cell. Amebas are so small that they cannot be seen without a microscope. Many amebas live in fresh and salt water; others live in soil or as parasites in other animals. They move and take in food by forming temporary fingerlike projections (pseudopods) that are constantly changing shape. Amebas are protozoans and are usually classified as rhizopods; they consist of a shapeless mass of protoplasm enclosed by a flexible membrane and contain one or more nuclei. ) ཞེས་འཁོད་ཅིང་། གང་ལྟར་སློག་ཅེས་པ་ནི། སློག་མེད་ཡན་གར་བའི་རྩལ་རྗེས་རྣམས་སྤྱོད་གཅིག་ཏུ་འདུས་པ་ལ་བརྟེན་ནས་རྩལ་རྗེས་ཡན་གར་བའི་ཆ་ཤས་སུ་མེད་པའི་འབྲུང་འབྲུང་གི་བྱེད་ཚོས་གསར་པ་ཞིག་སྟེ། དཔེར་ན་ཤིང་རྩའི་ཡན་ལག་ཚོགས་པས་ཤིང་རྩའི་དབྱིབས་འབྲུང་བ་བཞིན་སློག་འབྲུང་ཡོང་གི་ཡོད་པའི་འགྲེལ་བཤད་བྱས་ཤིང་། དེ་ཡང་རྩལ་རྗེས་རྣམས་འདུས་པ་ཙན་གྱིས་མིན་པར་འདུས་སྐངས་དམིགས་བསལ་ཙན་ཞིག་ཡོད་པར་བཤད་ཅིང་གཟུགས་རགས་པ་མེད་པར་རྗེས་འབའ་ཞིག་འདུས་པ་ལས་འབྲུང་བར་མངོན་ནོ།།

འོན་སྲིག་ཅེས་པ་དེ་ལྟར་འདོད་ན་རྣམ་པར་ཤེས་པ་ཞེས་པ་འབྲུང་ཚུལ་ཇི་ལྟར་ཡིན་ཞེ་ན། མིའི་ལུས་  
 གྱི་ཆ་ཤས་སུ་གསེལ་གྲངས་ལས་འདས་པ་ཡོད་ལ། གསེལ་རེ་རེ་བཞིན་སྲིག་ལྡན་དུ་འང་འདོད་མོད།  
 འོན་ཀྱང་གང་ཟག་སྲིག་ལྡན་ཞེས་པའི་སྲིག་དང་མི་འདྲ་སྟེ། སྲིག་ལ་རྣམ་པ་ཆེ་ཆུང་ངམ་རིམ་པ་མང་  
 དག་ཡོད་པར་བཞེད། དཔེར་ན་མིའི་སྲིག་ལྡན་ཇི་ལྟར་འདྲ་ཞིག་ཅེ་ན། ལུས་གྱི་ཆ་ཤས་སུ་ཡོད་པའི་  
 གསེལ་རྣམས་འདུས་སྟངས་དམིགས་བསལ་ཅན་ཞིག་གི་འོག་ནས་རྣམ་ཤེས་བསྐྱེད་ཐུབ་པའི་བྱེད་ལས་  
 ཅན་ཞིག་དགོས་པར་འདོད་ཅིང་འདུས་སྟངས་མི་འདྲ་བའི་དབང་གིས་སེམས་ཅན་འདྲ་མིན་གྱི་རྣམ་ཤེས་  
 བཟང་ངན་སྣ་ཚོགས་པ་བྱུང་ཡོད་པ་དེའི་ཞེས་བརྗོད་དོ། །དེས་ན་ཡན་གར་བའི་རྒྱལ་རྣམས་འདུས་པ་  
 ལ་བརྟེན་ནས་སྲིག་འབྲུང་བར་བཤད་ཅིང་། དེ་ལ་བརྟེན་ནས་རྣམ་ཤེས་འབྲུང་ཞེས་བཤད་པའང་དེས་  
 རྒྱ་བྲས་ཟེར་པ་ཙམ་ལས་ནང་ཚོས་ལས་འབྲུང་བ་བཞིན་མིག་ཤེས་མིག་དབང་ལ་བརྟེན་པ་ལྟར་རྟེན་བརྟེན་  
 པར་ཡོད་མེད་དང་། ཡ་མའི་ཁུ་བྲག་འདུས་མ་ཐག་གསེལ་གཅིག་གྲུབ་ཅིང་དེ་ནས་གསེལ་དེ་དང་མཚུངས་  
 པའི་གསེལ་སྐྱེ་འཕེལ་བྱེད་པའི་མཚམས་གང་ནས་རྣམ་ཤེས་འབྲུང་གི་ཡོད་གསལ་བོ་ཞིག་ཁྲིན་ནས་ཤེས་  
 གྱིན་མེད་ལ། ངའི་བསམ་པར་ཚུན་རིག་པས་ནང་པའི་གཞུང་ལུགས་ཡང་དག་པ་ཞིག་ལ་མ་བརྟེན་པར་  
 རང་སྟོབས་ཀྱིས་ཐབས་བརྒྱ་རྒྱས་སྟོང་གིས་འབད་དེ་ཇི་སྲིད་བསྐྱེད་པ་མ་སྟོང་གི་བར་དུ་འཚོལ་ལེབ་བྲས་  
 རུང་རྣམ་ཤེས་མཚམས་འདི་ནས་འབྲུང་ཞེས་མཚམས་གསལ་བོ་བྱེ་ཐུབ་པ་གཏན་ནས་མེད་སྟུམ་མོ།།

༡ རང་པས་འདོད་པའི་སྲིག

མངོད་ལས། སྲིག་ནི་ཆོ་ཡིན་དོད་དང་ནི། །རྣམ་ཤེས་རྟེན་གང་ཡིན་པའོ། །ཞེས་གསུངས་པ་ལྟར་  
 རོད་དང་རྣམ་ཤེས་གང་རུང་གི་རྟེན་དུ་གྱུར་པའི་ཆོ་དེ། རྩེ་བྲག་སྐྱ་བའི་ལུགས་ཀྱི་སྲིག་གི་དབང་པོའི་  
 མཚན་ཉིད། མདོ་སྐྱགས་རབ་འབྲུམས་པ་པཎ་ཆེན་བསོད་ནམས་གྲགས་པའི་མཐའ་དཔྱད་དུ་ཇི་ལྟར་  
 གསུངས་པ་བཞིན་ཇི་བཅུན་ཚོས་གྱི་རྒྱན་མཚན་སོགས་ཡིག་ཆ་ཀུན་གྱིས་དེ་ལྟར་བཞེད་པས་མི་མཐུན་  
 པ་མེད། དེ་ཡང་ལེགས་བཤད་རིན་པོ་ཆེ་གསེར་གྱི་འཕྲེང་བ་ལས། སྲིག་གིས་ནི་སྐྱེས་ནས་མ་གྲི་བར་  
 དུ་ཡུང་བོ་རིས་མཐུན་པར་གནས་པ་དང་། ཞེས་དང་། སྲིག་ཡུང་བོའི་རྒྱན་གྱི་གནས་སྐབས་དང་ཞེས་  
 འབྲུང་བ་ནི་མདོ་སྐྱེ་པའི་ལུགས་སོ། །དེས་ན་བྱེ་བྲག་སྐྱ་བ་དང་མདོ་སྐྱེ་པ་གཉིས་ཀྱིས་སྲིག་གི་ཇི་པོའི་  
 ངོས་འདོན་མི་མཐུན་ཏེ། རྩེ་བྲག་སྐྱ་བས་ལྡན་མིན་དང་མདོ་སྐྱེ་པས་བཏགས་ཡོད་ཙམ་ལ་བཤད་དེ། འདུལ་  
 རྒྱུ་ཉི་མའི་འོད་ཟེར་ལས། སྲིག་ནི་ཆོ་ཡིན་དོད་དང་ནི། །རྣམ་ཤེས་རྟེན་གང་ཡིན་པའོ། །ཞེས་བཤད་  
 དེ། རྩེ་བྲག་སྐྱ་བའི་ལུགས་ཀྱིས་སྲིག་གི་དབང་པོ་ལྡན་མིན་འདུ་བྱེད་ཀྱི་རྣམ་སུ་གྲུབ་པར་འདོད་དོ། །མདོ་

སྡེ་པའི་ལུགས་ཀྱི་སློབ་གྲིག་དབང་པོ་ནི། གསོན་པོར་གནས་པའི་གནས་སྐབས་ལ་བཏགས་པའི་བཏགས་ལོད་དུ་འདོད་དོ། ། ཞེས་གསུངས། འོ་ན་བྱེ་སྡེའི་ལུགས་ཀྱི་ཚེ་དང་ཚེའི་རྟེན་ཇི་ལྟ་བུ་ཞེ་ན། གདགས་པའི་བརྟན་བཅོས་ལས། ཚེ་གང་ཞེ་ན། ཁམས་གསུམ་པའི་ཚེ་གང་ཡིན་པའོ་ཞེས་གསུངས་པ་བཞིན་འཇིག་རྟེན་དུ་བྱགས་པའི་ཚེ་རིང་ཕྱང་སྟེ་སྟེ་ནས་མ་འཚེའི་བར་གྱི་ཚེ་ཡིན་ལ། ཚེའི་རྟེན་ནི། མངོད་རྒྱུ་ཐར་ལམ་གསལ་བྱེད་ལས། རྟོད་དང་ནམ་ཤེས་ཚེའི་རྟེན་མ་ཡིན་གྱི་སྡོན་གྱི་ལས་ཚེའི་རྟེན་ཡིན་ཏེ། སྡོན་གྱི་ལས་ཀྱིས་ཇི་ལྟར་འཕངས་པ་ལྟར་ཚེ་གནས་པའི་སྤྱིར་རོ། ། ཞེས་གསུངས། དེ་ལྟར་མངོད་བརྟན་ན། བྱེ་བྲག་སྐྱེ་བས་སྡོན་གྱི་ལས་བཟང་ངན་གྱི་དབང་གིས་འཚོ་བའི་རྣམ་སྤྲིན་གྱི་ཆ་དེ་སློབ་དང་དེར་བརྟེན་ལུས་ལ་རྟོད་འཁོར་བ་དང་རྣམ་ཤེས་གནས་པའི་སྤྱིར་རོ། ། རམ་ཞིག་སྡོན་གྱི་ལས་ཀྱི་འཕངས་འབྲས་རྣམ་སྤྲིན་གྱི་ཆ་དེ་ཟད་པ་ན་འཚེ་བ་དང་སློབ་ཆད་པར་འཇོག་ཅིང་དེ་ནས་རིམ་གྱིས་ལུས་ཀྱི་རྟོད་ལལ་བ་དང་རྣམ་ཤེས་གནས་པའི་རྟེན་མེད་པས་བར་སྟིད་དུ་ཉིང་མཚམས་སྦྱར་སྟེ་སྟེ་དབྱེད་དོ། །

གཞན་ཡང་སློབ་ལ་རྒྱུད་དུ་འཇོག་པའང་ཡོད་དེ། འདུལ་རྒྱུ་ཉི་མའི་འོད་ཟེར་ལས། སློབ་ནི་སློབ་གྲིག་དབང་པོ་དང་སློབ་གྲིག་རྒྱུད་གཉིས་སུ་དབྱེ་སྟེ། དང་པོ་སློབ་ནི་སློབ་གྲིག་དབང་པོ་ཚེ་ཡིན་ཏེ། རྟོད་དང་རྣམ་ཤེས་རིགས་མཐུན་རྒྱུ་བའི་རྟེན་གང་ཡིན་པའོ། ། ཞེས་དང་། མངོད་འགྲེལ་ལས། སློབ་ཅེས་བུ་བཞི་ལུས་དང་སེམས་ལ་བརྟེན་ནས་འཇུག་པའི་རྒྱུད་ཡིན་ཏེ། ཞེས་གསུངས་ཏེ་དབུགས་ཀྱི་རྒྱ་བ་ལ་བཞག་གོ། སྤྱི་དོན་རོལ་མཚོ་ལས་ཀྱང་། གཞན་ཡང་། ལུས་སློབ་རྗེས་ཐ་དད་དུ་འདོད་པ་མི་འཐད་དེ། སློབ་རྒྱུད་ཡིན་ལ་རྒྱུད་ལུས་ཀྱི་བྱེ་བྲག་ཡིན་པའི་སྤྱིར་རོ། ། ཞེས་གསུངས་སོ། ། འོ་ན་སློབ་ལ་གསོན་པོར་གནས་པའི་གནས་སྐབས་སུ་བཏགས་པའི་བཏགས་ལོད་དང་། ཚེ་དང་རྒྱུད་དུ་བཞད་པ་ཅི་རིགས་སུ་ཡོད་པ་གང་གི་རྗེས་སུ་འབྲང་དགོས་ཤི་ན། འདུལ་རྒྱུ་ཉི་མའི་འོད་ཟེར་ལས། མངོད་སྡེ་པ་དང་བྱེ་སྡེའི་ལུགས་སོ་སོར་བཀོད་མཚམས། འདིར་བྱེ་བྲག་སྐྱེ་བ་ལྟར་གཟུང་དོ། ། ཞེས་གསུངས་ཏེ་སློབ་གཅོད་ཀྱི་ཕམ་པ་འབྲུང་མིན་བཞད་པའི་ཚེ་སློབ་ལ་ཚེར་བཞད་པ་གཞིར་བཟུང་འདུག་པས་སློབ་ལ་ཚེར་བཞད་པའི་རྗེས་སུ་འབྲངས་ན་ལེགས་བསམ་སྟེ་མ་ཞིང་། རྒྱུད་དུ་བཞད་པའི་རྗེས་སུ་འབྲངས་ཏེ་དེའི་མཚན་བྱུང་སློབ་ནི་རྒྱུད་དབུགས་འབྲུང་རྒྱུ་འདི་ཁོ་ན་སློབ་ཡིན་པར་ནི་མི་རིགས་ཏེ། ཉན་ཐོས་ཀྱི་ས་ལས་མེར་མེར་པོ་ལ་དབུགས་འབྲུང་རྒྱུ་མེད་པར་བཞད་ཅིང་། མངོན་པ་ལས་བསམ་གཏན་བཞི་པ་ལ་སྟོམས་པར་ཞུགས་པ་དང་། གཟུགས་མེད་པ་ལ་ལྟོ་ལ་དབུགས་འབྲུང་རྒྱུ་མེད་པར་བཞད་པས་དེ་དག་ལ་སློབ་མེད་པར་ཐལ་བར་འབྲུང་དུ་འོང་བས་ཞེས་སློབ་ལ་རྒྱུད་དུ་འདོད་པ་བཀག་པའི་སྤྱིར་རོ། ། འོན་ཀྱང་དབྱེད་པར་བྱ་བའི་གནས་སོ། །

༡ བསམ་ཚུལ།

དེ་ལྟར་ཚན་ཚོས་པར་གྱི་སྲིག་གི་ངོས་འཛིན་མི་འདྲ་བ་མདོར་བསྡུས་ཤིག་བཀོད་དེ། རང་ཉིད་གང་གི་རྗེས་སུ་འབྲངས་སྤྱིར་ཁོ་པོར་མཚོན་ན་རྣམ་དཔྱད་གྱི་རྒྱ་རྒྱུང་ཞིང་ཤེས་རབ་གྱི་རྣམ་པར་འདི་ནི་འཐད་དོ་འདི་ནི་མི་འཐད་དོ་ཞེས་བཤད་དཀའ་ཉམས་པར་གང་གི་ལུང་ལུང་ལྟར་རང་ཉིད་གྱི་སྲིག་ངོར་འཆར་བའདེ་མིན་དང་། ཁམས་དང་བསྐྱེད་པའི་གཞི་དབྱེད་མཐོང་མིན་ཡོད་པས་སྲིག་གསལ་དུ་འདོད་པའི་ཚན་རིག་པ་ལྟར་ན་གསལ་དང་ལྡན་པས་སྲིག་དང་ལྡན་པར་མི་འཛོལ་ལ། དཔེར་ན་མི་ཤི་བའི་རོ་ལ་སྲིག་མེད་པ་དང་གསལ་ཡོད་པ་ཁམས་སྤངས་འདུག་པས། མི་སྲིག་ལྡན་དུ་འཛོལ་བའི་སྲིག་གི་ངོས་འཛིན་གསལ་བོ་མེད་པས་དཔྱད་སྲིམ་རྙེད་དོ།།

དེས་ན་སྲིག་ཅེས་པ། དཔེར་ན་རྩི་ཤིང་གི་སྲིག་ལྟ་བུ་སྲིག་མེད་གྱི་རྒྱལ་རྗེས་ཡན་གར་བ་རྣམས་སྲིག་སྲིག་གཅིག་ཏུ་འདུས་པ་ལ་བརྟེན་ནས་ཆ་གས་སོ་སོར་མེད་པའི་འབྲུང་འབྲུར་གྱི་ཁྱད་ཚོས་གསར་པ་ཞིག་ལ་འདོད་པ་ནི། མདྲ་དུ་བྱུང་བའི་འདོད་རྣངས་ཤིག་ཏུ་རྣང་བས་སྲོམ་མཐོང་ཚོད་ཀྱིས་དཔྱད་པ་ཞིག་པཤིས་ན། ལྡན་དང་བྲལ་བའི་ཤིང་སྐྱམ་པོ་དེ་ཡང་ཚོས་ཅན། སྲིད་ལའང་སྲིག་ཡོད་པར་ཐལ། སྲིག་ལྡན་གྱི་ཤིང་གི་རྒྱལ་རྗེས་ཡན་གར་བ་རྣམས་སྲིག་སྲིག་གཅིག་ཏུ་འདུས་ཚུལ་མཚུངས་པའི་ཕྱིར་ཞེ་ན། ཚན་རིག་པས་མ་གྲུབ་སྟེ། སྲིག་འབྲུང་བྱེད་གྱི་རྗེས་མ་ཚང་བའི་ཕྱིར། ཞེས་ཟེར། འོ་ན་སྲིག་བཞིན་པའི་ཤིང་ལ་ཡོད་པའི་ཡན་གར་བའི་རྒྱལ་རྗེས་རྣམས་འདུས་པ་ལ་བརྟེན་ནས་འབྲུང་བའི་རྣམས་པ་དེ་ཚོས་ཅན། འོད་དང་རྣམ་ཤེས་གྱི་རྟེན་ཡིན་པར་ཐལ། སྲིག་ཡིན་པའི་ཕྱིར། ཞེ་ན། ཚན་རིག་པས་ང་ཚོས་སྲིག་ལྡན་མཐར་མ་སྐྱམ་བར་དུ་སྲིག་འཕེལ་བྱེད་པའི་རང་བཞིན་ཅན་ཞིག་ཏུ་ངོས་པ་ལ་སྲིག་དང་ལྡན་ཞེས་ཟེར་མོད། དེ་ལ་སྲིག་ཡོད་ཅེས་པའི་སྲིག་ལ་འོད་དང་རྣམ་ཤེས་གྱི་རྟེན་དགོས་ཞེས་མི་སྲིད། །དེས་ན་ཁྱེད་རང་ཚོ་ལ་འདྲི་དགོས་པ་འདི་ཡོད་དེ། སྲིག་ལ་འོད་དང་རྣམ་ཤེས་ཅི་རིགས་པའི་བརྟེན་དུ་གྱུར་བའི་ཚོ་དགོས་ཟེར་ན། ཚོའི་ངོས་འཛིན་ཅི་ལྟ་བུ་ཞིག་ །རྩི་ཤིང་སོགས་ལ་སྲིག་དང་ཤེས་པ་མེད་པའི་རྒྱལ་བྱེད་ཡོད་དམ་མེད། ཅེས་ཟེར། དེ་ཚོག་འདི་ལ་ནི་ཚན་རིག་པའི་སྲིད་འབྲུར་སོ་དང་བསྐྱེད་པའི་ཡན་འདེབས་ཤིག་བྱེད་དགོས་ཀྱི་ཡན་བཏབ་པ་ཅམ་གྱིས་མི་འགྲིག་ན། དེ་ཡང་འདི་ལྟར། དཔེར་ན་རྩི་ཤིང་སོགས་ལ་སྲིག་དང་ཤེས་པ་ཡོད་མེད་རྟོགས་པ་ལ་ང་ཚོའི་ལུས་ཀྱི་ཆ་གས་ཤིག་ནས་ག་རྟེན་མ་ཞིག་གིས་བཅད་པ་ན་ལུས་ལ་ན་རྩུག་ཡོད་པ་ཚོར་ཞིང་། ཤིང་སྲོང་ཞིག་གི་ངོས་ནས་སྟེ་རེས་ཤིང་རྟེན་མ་ཞིག་བཀོག་ཆེ་ཤིང་སྲོང་ལ་ན་རྩུག་དེ་ལྟར་ཡོད་མེད་ཤེས་ན་སྲིག་དང་ཤེས་པ་ཡོད་མེད་ཐག་གཅོད་སྲིད་མོད། འོན་ཀྱང་དེ་ལྟར་ཤེས་པའི་སྐབས་ནི་( ལུབ་པ་ཐོབ་པའི་རིགས་གྱུར་རྩུར་ལ་བཞག་

ནས་) སུ་ལའང་མེད་པས་ཚུ་གིང་སོགས་ལ་ཤེས་པ་དང་སྲོག་མེད་པའི་རྒྱ་མཚན་གསལ་བོ་ཞིག་བཤད་  
ཐུབ་རྒྱ་དགའ། ང་ཚོས་ཚུ་གིང་ལ་སོགས་པའི་རིགས་སུ་གྱུར་པར་སྲོག་དང་ཤེས་པ་མེད་པར་ནི་འདོད་  
མོད། དེས་ན་དེ་ལྟར་མེད་པའི་རྒྱ་མཚན་ཚན་རིག་པས་ང་ཚོར་ཤོད་ཅེས་པའི་ལན་དུ། ང་ཚོས་ལས་  
ཀྱི་དབང་གིས་རེད་ཟེར་རམ་དབུ་མ་སྤོང་བོ་ལས། རྗེན་གིང་སེམས་དང་བཅས་པ་མིན། །སྐྱེ་གནས་  
བཞིན་ནི་མ་བསྐྱུས་སྤྱིར། །དཀྱིལ་དུ་བཅད་ཀྱང་བཟོད་པའི་སྤྱིར། །ཡག་དུམ་བཞིན་དུ་བེམ་པོ་ཡིན།  
།ཞེས་སོགས་བཤོད་དེ་གཞུང་ལས་མེད་པར་གསུངས་པའི་སྤྱིར་ཟེར་རམ། ཡང་ན་རྒྱ་མཚན་མེད་ཅེས་  
ཟེར། མཚོ་བསམ་གཏོང་དགོས་པར་འདུག།

ཁོ་བོར་མཚོན་ན་འདི་སྐྱེ་སྤྱི། དཔེར་ན་མིའི་ཚོ་ནི་ཚོའི་རིང་ཕུང་འཇིག་རྟེན་ན་གྲགས་པ་  
ལྟར་སྐྱེ་གནས་མཐར་འཇུག་སེམས་ལྷན་མའོ་ན་དུ་མ་གྱུར་བར་གྱི་ཡུན་ལ་སྤང་ཞིང་། དེའི་ཁར་དྲོད་དང་  
རྣམ་ཤེས་ཅི་རིགས་པ་གནས་པའི་རྟེན་དུ་རུང་ན་སྲོག་ཅེས་བཤད་དོ། དེས་ན་ཚུ་གིང་སོགས་ལའང་  
སྐྱེས་ནས་མཐར་མ་སྐྱེས་བར་གྱི་ཡུན་ཅམ་ཡོད་ཀྱང་། དེས་དྲོད་དང་རྣམ་ཤེས་ཅི་རིགས་པར་གནས་  
པའི་རྟེན་ནི་མི་རུང་སྟེ། རུང་ན་དེ་ལ་དྲོད་དང་རྣམ་ཤེས་ཅི་རིགས་ཡོད་དགོས་པ་ལས་མེད་པའི་སྤྱིར་  
ཏེ་དྲོད་མེད་པ་གང་ཞིག་རྣམ་ཤེས་ཀྱང་མེད་པའི་སྤྱིར། དྲོད་མེད་དེ། སྤྱིར་ཚུ་གིང་སོགས་ཀྱི་ཚོ་མ་  
གཞིར་གྱུར་བའི་འབྲུང་བཞིའི་ཡ་གྱུར་མེ་རུ་ལ་ནི་མེད་ཅེས་སུ་ཡང་མི་སྐྱེ་ལ། སྲོག་གིས་བསྐྱེད་པའི་དྲོད་  
ཡོད་མེད་ནི་ཚོ་དེ་མེད་སྲོག་ལྷན་ཞིག་གི་དྲོད་དང་བསྐྱར་ན་ཤེས་པར་འགྱུར་ཞིང་། ཤེས་པའང་མེད་  
པ་ནི། ཡོད་ན་ཤེས་པ་ཡོད་པའི་རྟེན་གསལ་གསལ་བོ་རེ་ཐོན་དགོས་པ་ལས་དེ་ལྟར་ཐོན་པ་ཚད་མ་གཉིས་  
ཀ་ཞིབ་འཇུག་གི་ལམ་ནས་སུས་ཀྱང་མ་མཐོང་ན་མེད་ཅེས་སྐྱེ་བར་རུས་སོ། དེས་ན་ནང་ཚོས་ལས་  
འབྲུང་བ་བཞིན། དེ་ཡང་བྱེ་བྲག་སྐྱེ་བའི་འདོད་པ་ལྟར་དྲོད་དང་རྣམ་ཤེས་ཅི་རིགས་པའི་རྟེན་དུ་གྱུར་  
པ། རྗེན་གྱི་ལས་ཀྱི་འཕངས་འབྲས་སུ་གྱུར་པའི་རྣམ་པར་སྤྱིན་པའི་ཚེ་ལ་སྲོག་ཏུ་བཤད་པ་ལྟོར་འཆར་  
བདེའོ། །ཚན་རིག་པས་འདོད་པའི་སྲོག་ནི་སྤྱི་རོལ་གཅེར་བུ་བའི་གཞུང་ལས་སྲོག་ཅེས་བྱ་བ་ནི་འཚོ་  
བའི་དོན་གྱི་སྤྱིར་སྲོག་ཅེའོ། །ཞེས་འབྲུང་བ་དང་སྲོགས་མཐུན་པར་སྤང་དོ། །

༤ དང་རབས་ཚན་རིག་གི་ཤེས་ཡོན་གལ་ཆེ་བ།

སྤྱི་ལོ་ ༡༧༥༧ རྗེན་བོད་ཀྱི་སྤྱི་ཚོགས་ཁྲོད་ན། བོད་འདི་ཚན་རིག་ཅན་ནམ་དང་རབས་ཅན་དུ་བསྐྱུར་  
བར་རེ་འདོད་ཅན་གིན་ཏུ་རྒྱང་དུ་ཞིག་ལས་མེད་ཅིང་། དེའི་ཁར་ང་ཚོ་ཀུན་གྱིས་ཤེས་གསལ་ལྟར་དང་  
རབས་ཚན་རིག་གི་ཤེས་ཡོན་ལ་དོ་ཁུར་ཆེ་བའི་མཁས་དབང་དགེ་འདུན་ཚོས་འཕེལ་ལ་མཚོན་ན་མནར་

གཙོད་ཚང་མེད་པ་ཞིག་གི་འོག་ནས་མི་ཚེའི་མཛུགས་རྫོགས་ཤིང་དེ་དང་དུས་མཉམ་པའི་ཤེས་དཔྱད་ཅན་  
 དུ་རྫོམ་པ་མང་པོ་ཞིག་གི་སྤྱིར་དུ་དགའ་ཚོར་ཆེན་པོ་བྱུང་ཡོད་པ་སྒྲིག་མ་དགོས་ཤིང་། འོན་ཀྱང་དེང་  
 དུས་ཀྱི་ན་གཞིན་ཆེས་མི་ཉུང་བ་ཞིག་གི་སེམས་ཁུང་ན་བསུབ་མེད་ཀྱི་མྱ་ངན་དང་ཞེ་འཁོན་ཞིག་ཀྱང་  
 བཞག་ལོས་ཡོད། ༡༧༥༠ ལོ་ནས་རྒྱ་དམར་གྱིས་རིམ་པས་བོད་ལ་བཅན་འཇུག་བྱས་ཏེ་བོད་གཞུང་  
 དགའ་ལྷན་པོ་བྱང་བ་ཆེན་པོ་མ་བུ་ཡོངས་རྫོགས་རྒྱ་གར་ལ་བཅན་བྱོལ་དུ་འབྱོར་ནས་མོས་འདོད་ཡོད་  
 མེད་ལ་མ་རྩོམ་པར་དེང་རབས་པའི་སྤྱིགས་སུ་གོམ་བཤོད་མི་བྱེད་ཐབས་མེད་དུ་གྱུར་ཀྱང་། ངའི་མཐོང་  
 རྣམ་བུས་ན་རྣམས་དེའི་རྒྱབ་སྐྱོར་བཅོལ་སྤྱི་ཚོགས་པའི་ཁ་སྤྱོགས་དང་རྒྱ་པས་འདེགས་འཇོག་དེང་རབས་  
 ཀྱི་སྤྱིགས་སུ་བྱེད་ཀྱིན། འདས་པའི་གནས་ཚུལ་ལ་སྤྱི་བཟུངས་ཀྱིས་དེང་རབས་པའི་ཚན་རིག་གི་ཡར་  
 ཐོན་ལ་སྤྱད་ཅིང་སེམས་གཏིང་གིས་ངན་བརྗོད་བྱེད་པ་ནི་གནའ་པོའི་རིགས་གཞུང་མི་ཉམས་པའི་བདག་  
 གཅེས་དང་འབྲེལ་བས་དེ་ལ་ལེགས་པའི་ཆ་ལོས་ཡོད་དེ། འདི་ལྟ་བུའི་མདུན་གྱི་ཉེ་དུ་མཐོང་ཆོ་རྒྱལ་  
 ཀྱི་དགའ་བོ་མ་མཐོང་ཞིང་། རྒྱ་བ་ཀྱི་དགའ་བོ་མཐོང་ཆོ་མདུན་གྱི་ཉེ་དུ་མཐོང་བའི་སྤྱི་ཚན་ཆ་འདི་འཇོམ་  
 རྒྱུང་འདོད་ལྟར་གི་རྒྱལ་ཁབ་ཡོངས་ཀྱི་ཐུན་མོང་བའི་མྱོང་བུ་ཞིག་ཡིན་ན། ང་ཚོ་བོད་པས་ཀྱང་བརྟོན་  
 པའི་ལས་དེ་མུང་ལོས་དགོས། དི་ན་ན་ཡང་ལུ་རྒྱུགས་སྤྱད་བསྐྱོར་ཟེར་མི་རུང་གས་ཆེ་སྟེ། དེང་དུས་  
 ཀྱི་འཇོམ་སྤྱིང་གི་གནས་སྤངས་བྱང་རྒྱབ་ཀྱིན་འདས་པའི་ལོ་རྒྱུས་གཅིག་ལྟས་ད་དུང་མ་འོངས་པའི་མདུན་  
 ལམ་གྱི་ཁུངས་སྐྱེལ་དགོས་པའི་ལྷ་བ་འཛིན་སྤངས་ནི་ལུ་རྒྱུགས་སྤྱད་བསྐྱོར་ལོས་ཡིན། དེས་ན་འདིར་  
 ཁོ་བོས་མཐོང་སྤངས་གི་སྤྱིང་དོན་དང་བཤད་དགོས་ཀྱི་གཙོ་བོའང་འདི་ཡོད་དེ། གནའ་པོའི་སྤོལ་རྒྱུན་  
 འགངས་ཆེན་དུ་བརྩེས་ཏེ་སྤྱི་མིག་གིས་མེས་པོར་མཐོངས་ཆེན་བྱེད་པ་དང་མཉམ་དུ་དེང་རབས་པའི་  
 ཚན་རིག་ལག་བརྟམས་གྱིས་མདུན་མོར་གོམ་གང་དང་ཡར་ཐོན་ཅན་གྱི་མཛུབ་སྟེ་ལ་འཐམ་པའང་གིན་  
 དུ་ནས་གལ་ཆེ་བའི་གནད་དོན་ཞིག་དུ་འབྲུམས་སོ།།

ཀྱན་གྱིས་ཤེས་གསལ་ཤིང་། ལོ་ན་བཅའུས་པའི་མི་རབས་ཤིག་རྫོགས་ལ་ཉེ་ཞིང་། མི་རབས་  
 གསར་པ་ཞིག་འཚར་ལོངས་བྱས། རྒྱད་མེད་པར་གཉིས་ཀའི་སེམས་སུའི་མཐིལ་ན། གནའ་པོའི་རིག་  
 གཞུང་ལ་གཅེས་སྤྱོད་ཀྱིས་དེང་རབས་ལ་དོ་སྤྱང་མ་སྤྱིན་ན་དེང་རབས་པའི་སྤྱི་ཚོགས་ཁྲོད་དུ་རྫེས་སུ་  
 ལུས་པ་དང་། ཡང་དེང་རབས་ཀྱི་ལྷ་སྤྱོད་ལ་དོ་སྤྱང་ཁོ་ནས་གནའ་པོའི་རིག་གཞུང་ལ་སྤྱི་མིག་མ་བྱས་  
 ན་རིག་ཐང་བརྗོད་ཀྱིས་མི་ཡངས་པའི་ཐུན་མོང་མིན་པའི་བོད་ཀྱི་རིག་གཞུང་དེ་མ་མེད་པ་གསེར་གྱི་ཐང་  
 མ་དེ་རིམ་གྱིས་ཉམས་ཤིང་མི་རབས་འགའི་རྫེས་སུ་བྱལ་མེད་དུ་འབྱོར་བར་དོགས་པས། གནའ་དེང་  
 གི་སྤོལ་གཉིས། འདས་པ་དང་ད་ལྟའི་འཇོམ་སྤྱིང་གི་ལྷ་སྤྱོད་བར་ན་ཆེས་སེལ་དགའ་བའི་རྩོད་གཞི་  
 ཞིག་ཡོད་མོད། ཐད་ཀར་བཤད་ན། གནའ་འདོད་རྩོད་གཞི་ནི་ཚོས་པ་དང་འཇིག་རྟེན་པའི་བར་ན་



ལག་ལེན་གྱི་འགལ་ཟླ། དངོས་གཙོ་དང་སེམས་གཙོའི་བར་དུ་ཉལ་བའི་འགལ་ཟླ། ཅན་པ་དང་གཞིན་པའི་བར་གྱི་སྤྱི་ཚོགས་ཀྱི་འགལ་ཟླ་ཞིག་ཡིན་པས་སེམས་སྤོམ་མེད་ཀན་དེའི་གཏན་ཅིག་གཏན་ནས་མ་རེད། དེའི་སྤྱིར་གཏན་འདིས་ཐུགས་མ་བདེ་བར་སྤོབ་དཔོན་ཚེན་མོ་ཨ་ཁུ་དམུ་དགེ་བསམ་གཏན་གྱིས། བོད་དུ་དང་རབས་ཅན་གྱི་ཚན་རིག་ལག་རྩལ་ལས་རྗེས་ལུས་ཡིན་པ་སྤོམ་མི་དགོས་མོད། དེ་དག་རྗེས་ལུས་ཡིན་པས་སྤར་གྱི་མང་གཞིའི་རིག་གནས་དག་རྒྱུར་བརྒྱུར་བྱས་ན། གསར་བ་ཡང་འཇུགས་མི་ལྷས་ཏེ་སྤར་ལོ་འགའི་རིང་ལ་བོད་རང་གི་སྐད་ཡིག་རྒྱུར་བརྒྱུར་བྱས་ནས་རྒྱ་ཡིག་གི་ཐོག་ནས་རིག་གནས་བསྐྱབ་པ་ཡིན་མོད། འོན་ཀྱང་གྲུབ་འབྲས་རེ་ལོས་ཡོད་མོད་དེ། གྲུབ་ལ་འབྲུར་དུ་ཐོན་མི་ཐུབ་པ་འདི་འདྲའོ། དེས་ན་བོད་རང་གི་སྐད་ཡིག་གི་མང་གཞི་ཡོད་པའི་ཐོག་ནས་གསར་བ་བསྐྱབ་ན་སྤྱིད་ཐོན་ཞིང་སྤྱིད་ཐོན་པ་ཅུང་ཟད་ལྟར་བར་འདུག་སྟེ་པས་ནས་པར་དཔྱད་པའི་སློབ་གྲོས་ཀྱི་འཇུག་པ་ཡང་ས་པ་ནམས་ཀྱིས་དཔྱད་པར་མཛོད་ཅིག་ཅེས་ཆ་སྟོམས་པའི་བསྐྱབ་བྱ་ཞིག་མཛོད་ཅིང་མཉམ་དུ་རང་རེའི་གནའ་བོའི་རིག་གཞུང་གཞི་བཞག་གིས་ཁ་སྟོན་དུ་དང་རབས་ཀྱི་ཚན་རིག་ལ་དོ་ཁུར་མཛོད་དགོས་པའི་ཡུགས་བཞེད་དེའང་གསལ་པོ་བརྟན་གནང་ཡོད་པ་རེད།

འོན་ཀྱང་བཅན་བྱོལ་སྤྱི་ཚོགས་ཁྲོད་ནས་ཉུང་ཤས་ཤིག་གིས་ངོས་སུ་དེང་རབས་ཀྱི་ཚན་རིག་གིས་བརྒྱུངས་པའི་སྤྱི་ཚོགས་ཀྱི་ལམ་སྲོལ་ལ་སྤྱད་ཅིང་དངོས་ལྷགས་བརྒྱུད་གསུམ་གྱིས་འཛམ་གླིང་འདིའི་རྣམས་ཀྱི་འགོ་བ་ཡོངས་ཀྱི་སྤྱི་ཚོགས་ལ་འབྲུལ་དུ་བདེ་བ་ཅན་སྤྱི་ཚོགས་ཀྱི་མཐའི་འབྲས་བུ་སྤྱུག་བསྐྱལ་བརྒྱུད་མར་འབྱུང་ངོ་ཞེས། རང་རེའི་སྤྱི་ཚོགས་འདི་དང་རབས་པར་བརྒྱུར་བར་ཡི་མ་རངས་ཤིང་། ད་དུང་འདས་པའི་ཨ་རིའི་ནང་གི་བྱུར་ཆགས་སོགས་རྒྱ་མཚན་དུ་བཀོད་དེ་འཇིགས་སྤར་ལ་མ་བརྟུ་ཞིག་སྤྱུལ་དང་སྤྱུལ་བཞིན་པ་གསལ་པོ་རེད། རེད་དེ་ཡུགས་བསམ་མམ་སེམས་གཏོང་གི་བཞེད་པ་གཙོ་བོ་ཡིན་མིན་སུ་ཡིས་ཤེས། ཁོ་བོར་མཚོན་ན་གཞན་སེམས་ཤེས་པའི་མངོན་ཤེས་ཅི་མེད། ཡིན་ནའང་ཞལ་སྟོན་ནས་ཐོན་པའི་མངོན་སུམ་གྱི་གོ་ཐོས་བྱུང་བ་དེ་ནི་བདེན་པ་ཡིན། དེས་ན་འདི་སྟེ་སྤྱི་ཚོགས་རིག་པའི་ལག་བརྟུར་གྱིས་འཛམ་གླིང་ན་མཐོ་བའི་ཚོགས་མང་བརྟེན་པའི་ཁང་པ་མཚོ་མ་ཞིག་བརྒྱུན་ཏེ། མེད་བྱུར་དུ་ཚན་རིག་པས་བཟོས་པའི་གནམ་གྲུ་རེར་བེད་སྤྱད་དེ་འཇིགས་བསྐྱལ་རིང་ཡུགས་པས་གཏོང། དེར་བརྟེན་མི་ཉུང་བའི་སྤྱི་ཚོགས་ཤིག་གི་སྤོམ་ཤོར་བ་འདི་དག་ཐམས་ཅད་ཚན་རིག་གི་གྲུབ་འབྲས་སུ་སྤྱུབ་སྟེ་ཚན་རིག་པར་སྤོམ་བཅོད་པ་ཞེ། འཚམ་པོ་ཞིག་ཁྲོད་ནས་མ་མཛོད་། ཨོ་སང་མ་བིན་ལཱ་དི་ན་འཛམ་བུ་གླིང་འདིར་སྤྱི་པ་གྲངས་མེད་ན་བྱུར་ཆགས་འདི་ཨ་རིར་བྱུང་མེད་པ་བརྒྱ་ཆ་དགུ་བརྒྱ་ཐམ་པ་ཐག་གཙོད་བྱེད་གྲུབ་པ་ཞིག་ཡིན་པས། བིན་ལཱ་དི་ན་འདིའང་ཁོ་བོ་པ་མ་གཉིས་ཀྱི་འབྲས་བུའི་རྒྱ་མཚན་གྱིས་བིན་ལཱ་དི་ན་གྱི་པ་མ་གཉིས་ལ་སྤོམ་བརྟུགས་བྱེད་ན་པ་མེས་ཡང་མེས་ལའང་སྤོམ་

བཟོད་བྱེད་དགོས་པ་དང་དེའི་རྒྱུ་ལྡོངས་ཀྱི་རིག་གཞུང་རྙིང་པར་ཡང་སྦྱོན་བཟོད་བྱེད་དགོས་པ་སོགས་  
 ཏུ་ཅང་ཐལ་བར་མི་འགྱུར་རམ། དངོས་གནས་བྱས་ན་འདི་དག་ཐམས་ཅད་ཐོག་མའི་མ་རིག་པའི་  
 དབང་གིས་མེད་དེ། དེ་ལྟར་མེད་ཅེས་བཤད་ན་ང་ལྟ་བུའི་མི་ཐལ་བ་ཞིག་ཏུ་མ་ཚང་བྱས་པ་ཡིན་འགྲོ་  
 །འོན་ཀྱང་དེ་ལྟར་མིན་པའང་སྲུ་ཡིས་སྦྱོ་བཟོད་ལུས། མདོར་ན་སྦྱོན་བཟོད་འདི་ཚམ་རིག་ལ་མི་མངོ་འ་  
 བ་མ་ཟད། རྙིང་རྗེ། དེ་ན་ལཱ་དོན་གྱི་ཕ་མ་གཉིས་ལ་དེ་བས་ཀྱང་གང་ན་མངོ་འ། གཞན་ཡང་ཚམ་  
 རིག་པས་ཡུལ་གྱི་རྩལ་ཕྲན་གཅིག་གསལ་ཏེ་སྲ་རྩ་སྲ་རྩ་བཏང་བས་ན། གང་མཚམས་ཞིག་ནས་མ་མཐོང་  
 བའི་རྒྱ་མཚན་མ་བཤད་པར་མི་འདུག་ཅེས་ཅ་མ་ཉིད་ནས་བཤད་མེད་དེ། ཚམ་རིག་པས་ཆེས་ཕྱ་བའི་  
 རྩལ་སྲ་མོ་དེ་འོད་ཀྱི་རང་གཤེས་ལྟ་བུ་ཞིག་ཏུ་མཐོང་ཞིང་། དེའང་གཟུགས་རགས་པ་བེད་སྦྱོད་བྱས་  
 རས་གསེ་མི་ཐུབ་ཀྱང་གྲོང་འབྲེས་ཆེན་པོ་ཞིག་གི་སྒྲིག་ཡོངས་རྫོགས་གཅིག་ཏུ་བསྐྱུས་ཏེ་སྒྲིག་དེའི་མདུས་  
 གསེ་ན་གསེ་ཐུབ་ཀྱིན་ཡོད་ཚུལ་སོགས་ཆ་དང་བཅས་པར་གསལ་པོ་བཟོད་ཡོད་པ་ལས་སྲ་མོར་བཏང་  
 བའི་མཐར་མེད་པར་གྱུར་ཏེ་ཞེས་གཏན་ནས་མ་སྦྱོས་སོ། །འོན་ཀྱང་ངའི་བསམ་པར་རྩལ་གཅིག་རྗེ་  
 སྲ་རྗེ་སྲར་བཏང་བའི་མཐར་མེད་པ་འགྱུར་བའང་ཡོད་སྟེ་སྟེ། གལ་སྲིད་མེད་ན་དཔུད་པར་བྱ་བའི་  
 གཞི་འདི་འགྱུར་ཏེ། དཔེར་ན་བསམ་སྦྱོས་རྩལ་གཅིག་རྗེ་སྲ་རྗེ་སྲར་ཅི་ཅུ་བཏང་ཡང་རྫོགས་པའི་མཐའ་  
 མེད་པ་བཞིན་ཡིན་ན་ཤོག་བུ་ཞིག་གི་མདུན་ངོས་ནས་ཁབ་ཀྱིས་བཅུགས་ན་རྒྱབ་ངོས་ནས་འབྲུད་པའི་  
 ལྷབས་མེད་དགོས་ཤིང་། དེ་ལྟར་ཡོད་པའང་མངོན་སུམ་གྱིས་གྲུབ་པས་མངོན་སུམ་ལ་བསྟོན་པའི་  
 མོལ་བ་ཚམ་རིག་པ་མ་ཡིན་ལ་མངོན་སུམ་གཅིག་ཕྱི་མ་གཏོགས་ཁས་མི་ལེན་པའི་དམ་པ་ཅན་ཡང་མ་  
 ཡིན་ཏེ། རྗེས་དཔག་ཚད་མ་གཅིགས་སུ་བབྱུང་བའི་སྤྱིར་རོ། །དཔེར་ན་ས་སྐང་གི་ཚངས་ཐིགས་སྐང་  
 དང་ཉི་ཟེའི་བར་གྱི་རྒྱང་ཐག་སོགས་དངོས་པོ་གང་ཞིག་གི་གནས་སྡངས་དང་རིང་ཚད་ལ་བརྟེན་ནས་  
 བཤད་ཅིང་། ད་དུང་ས་སྐང་འདིའི་དཀྱིལ་སྡིང་ཤིན་ཏུ་ཚ་བའི་རང་བཞིན་ཅན་ཞིག་ཏུ་མངོན་སུམ་གྱིས་  
 མཐོང་བས་དབྱིག་འཛིན་རིལ་པོ་འདི་གྲུབ་ནས་ལོ་རྗེ་ཅུ་ལྟོ་བའང་ཚ་བོ་ཞིག་གྲང་མོར་གྱུར་བའི་  
 ལྷུར་ཚད་ལ་བརྟེན་ནས་བཤད་པས་རྗེས་དཔག་ཚད་མ་འདོད་པ་གསལ་པོར་ཤེས་སོ། །

གཞན་ཡང་། རང་དབང་དང་མང་གཅོད། འགྲོ་བ་མིའི་ཐོབ་ཐང་། དེང་རབས་ཅན་གྱི་  
 ཤེས་ཡོན། དཔལ་འབྱོར། ལྷུང་སྦྱོབ་དང་བཅས་པ་དར་རྒྱས་སུ་འགྲོ་བཞིན་པའི་དེང་དུས་ཀྱི་སྤྱི་ཚོགས་  
 འོད་ལྡན། སྤྱི་ཚོགས་ཞིག་ཡིན་ཕྱིན་འཇམ་སྐྱིང་གི་འགྲོ་བ་མིའི་རིགས་སྤྱི་ཡོངས་དང་གོ་མ་ཁའི་འདེགས་  
 འཛོག་ལྷན་ཅིག་ཏུ་བྱེད་ཅིང་། དཔུང་བའི་མཐོ་དམན་མཉམ་པོར་འཛོན་ཐུབ་མིན་ལྟ་དགོས་པ་ནི་འདས་  
 པའི་ལོ་རྒྱུས་དང་། ད་ལྟའི་གནས་སྡངས། མ་འོངས་པའི་སྤྱི་དཔག་སོགས་ཀྱིས་འདོད་པ་ཡོད་ཀྱང་  
 དེང་རབས་ཀྱི་ཚམ་རིག་གི་ཤེས་ཡོན་ལ་དོ་སྣང་མི་མངོན་ཐབས་མེད་པ་ཞིག་ཏུ་གྱུར་པས། བོད་འབངས་

ས་ཡ་དུག་གི་ཚོས་སྲིད་གཉེས་ཀྱི་ལམ་སྟོན་སྐྱོན་མ་མཚེས་པ་འཇིག་རྟེན་ཞི་བའི་ཚ་བ་ཡགོང་ས་ཡ་སྐྱབས་  
མགོན་ཆེན་པོའི་བཀའ་དགོངས་བཞིན་བོད་ཀྱི་དཔེ་མཛོད་ཁང་གི་འགན་འཛིན་ཡ་སྐྱབས་རྗེ་མཁའ་ལུང་  
ཨ་མཚོག་རིན་པོ་ཆེ་མཚོག་གིས་འགན་�ཡོངས་སུ་རྫོགས་པ་བཞེས་ཏེ། གདན་གསུམ་གྱིས་གཙོས་བོད་  
ཀྱི་རིས་མེད་ཚོས་བརྒྱད་ཁག་གི་དགེ་འདུན་པ་ཉུང་ཤས་ཤིག་ལ་འདས་པའི་ ༡༠༠༠ ལོ་ནས་དེང་  
རབས་ཀྱི་ཚན་རིག་གི་ཤེས་ཡོན་སློབ་འགོ་རྒྱུགས་པ་ལས་སྡོན་གྱི་མདོ་དང་བརྟན་བཙུགས་མཐའ་ལྷས་པ་  
ཞིག་ཡོད་པ་དེས་མཚོག་མ་འགྲིག་པ་དང་། ཚོས་པ་རྣམ་དག་ཅིག་ལ་དེང་དུས་ཀྱི་ཚན་རིག་གི་ཤེས་  
ཡོན་མེད་ན་རྒྱུད་ལ་བསྐྱབས་གསུམ་གྱི་རྟོགས་པ་མི་འཕྲུངས་པ་མིན་ལ། ལྷག་པར་དེ་ལ་མ་བརྟེན་ནས་  
ནང་པ་སངས་རྒྱས་པའི་ཚོས་ལུགས་འདི་དེང་རབས་ཀྱི་མཁས་པའི་ངོར་བྱི་མེད་ཀྱི་ཡང་དག་པ་ཞིག་བསྐྱབ་  
མི་ཐུབ་པ་དགོངས་པ་དེ་བས་ཀྱང་གང་ན་ཡིན།

གཞན་ཡང་དེང་རབས་ཀྱི་ཚན་རིག་གི་ཤེས་ཡོན་ལ་གཞི་རྟེན་བཙུགས་པའི་བར་གྱི་མཚམས་མ་ཆད་པའི་  
རྒྱལ་ཕྱོགས་པའི་བརྟག་དཔྱད་ཞིབ་འཇུག་བརྒྱུད་འཛམ་གླིང་འདྲིའི་སྤྲོད་གི་དཔལ་འཕྱོར་དང་འཕྲོད་བརྟེན།  
ནད་གསལ་སྤྲོད་གྱིས་མཚོན་མེད་མི་རུང་གི་ཁེ་སྲོལ་ཆེས་མི་ཉུང་བ་ཞིག་སྤེལ་བ་བཀའ་བྲིན་ལོས་ཆེ། དཔེར་  
ན་བོད་དུ་ ༡༩༧༩ ལོ་ལས་མས་སུ་ཐ་ན་རྒྱ་ལྷག་ཅིག་གི་ནད་གཞི་ཞིག་ཤིག་ཀྱང་བཙུགས་ཐུབས་ཟད་  
དེ་འདས་གོངས་སུ་སྤྱིན་པ་ཡ་རེ་དང་། འོན་ཀྱང་དེང་རབས་ཀྱི་ཚན་རིག་གི་ཤེས་ཡོན་འདི་སྤྱིན་མེད་  
ཡང་དག་པ་ཞིག་ཏུ་དངོས་འཛིན་བྱེད་པོ་ཞི་སུ་ཡང་མེད་དེ། རྩོད་མེད་ཚན་རིག་པ་ཡོངས་ཀྱི་ལྷ་སྐྱབ་  
དང་དེ་ལས་རྗེས་སློབ་རྣམས་ཀྱིས་ལྷགས་ལ་གཞན་འཚོ་ཅི་ཞིག་སྤྱིན་གྱིན་ཡོད་སུ་ཞིག་གིས་ཀྱང་བཞིན་  
དཀའ་བས་འཇིགས་སྤང་ཆེ་ལ། རང་བྱུང་འཇིག་རྟེན་ཁམས་སུ་གཞན་རྒྱུ་ཐེ་གཏོགས་ཐེབས་པའང་  
ཡོངས་སུ་གྲགས། ད་དུང་སྤར་མེད་ཀྱི་ནད་རིགས་འཕེལ་བ་སོགས་ཡོད་མོད་ཀྱང་། རིམ་གྱིས་དེ་  
དང་བརྟེན་པའི་སྤྲོད་སྤྱོད་དང་། སྤང་སྤྱོད་ཀྱི་ཐབས་བཀོད་ལྡན་པ་སྤར་གྱི་བྱུང་བ་དང་གྲུབ་པའི་རྒྱ་  
མཚན་ལ་བརྟེན་ནས་ཚོད་དཔག་བྱེད་ཐུབ་པ་ཞིག་ནི་སེམས་སུ་ངལ་བ་ཆེར་མི་དགོས་སྟུང་མོ། །མདོར་  
བསྟུན་ན་སྤྱིར་ཚོས་སྲིད་ལུང་འབྲེལ་གྱི་ལམ་སྟོན་དང་སྟོས་སུ་མི་རབས་རྒྱུན་འཇགས་སུ་རང་རེའི་སྤྱི་  
ཚོགས་འདི་ལ་ཡ་རབས་སྤྱོད་བཟང་གི་གོམས་གཤིས་ཤིག་ཡོད་པ་ཉམས་ཆགས་སུ་མི་འགྲོ་བའི་ཐབས་  
ཤེས་ཡོད་དོ་ཅོག་འདོན་དགོས་པའང་གལ་ལོས་ཆེ། འོན་ཀྱང་དེང་རབས་ཀྱི་ཚན་རིག་གི་ཤེས་ཡོན་  
འདི་ལྷག་དོན་གལ་ཆེ་ཞིག་ཏུ་མཐོང་བས། དེང་རབས་ཅན་དང་ཚན་རིག་གི་ཤེས་ཡོན་སྤུན་སུམ་ཚོགས་  
པོ་འཛོམས་ན། རི་སྲིད་བོད་ཅེས་པའི་མི་རིགས་འདི་འཇིག་རྟེན་གྱི་ཁམས་སུ་ཅི་ཅམ་གནས་པ་དེ་སྲིད་  
དུ་ད་ལྟའི་བཙན་བྱོལ་བའི་དུས་སྐབས་བཞིན་དཔལ་འཕྱོར་དང་། ཤེས་རིག་འཕྲོད་བརྟེན། སྤང་

སྐྱོབ་དང་བཅས་པ་གཞན་ལ་བརྟེན་མི་དགོས་ཤིང་གཞན་གྱི་བྲན་གཡོག་གི་དྲ་རྒྱ་ལས་མུར་བར་བར་ཉེ་  
ཤར་ཕྱོགས་ཀྱི་མཚམས་སྡིན་གསེབ་ནས་སྐར་ཡང་བདེ་སྐྱོད་ཀྱི་ཉི་གཞིན་ལོས་འཆར།

དུས་དེའི་དང་འབྲེལ་པའི་མི་སྣ་ངོ་སྤྲོད།

གཤམ་པ་ཐོགས་མེད་ལགས་ནི་ ༡༩༢༣ ལོར་གྲོང་སྡོད་ཚང་གི་བྱིམ་དུ་འབྱུངས། རྒྱ་དུས་མ་ཡུལ་དུ་  
བོད་རྒྱའི་སློབ་གྲས་ལོ་གསུམ་འགྲིམ། ༡༩༤༢ ལོར་དགའ་ལྡན་སོག་པ་ཁང་ཚན་དུ་ཞུགས། འཆར་ཅན་ལོ་  
འཁོར་རྒྱགས་སློབ་གྲི་གྲུབ་འབྲས་སུ་ལང་དང་པོའི་གཉེས་པ་དང་གསུམ་པ་ག་སྟག་ལྷངས། བོད་ཀྱི་དཔེ་མཛོད་  
ཁང་གིས་གོ་སྐྱོག་མངོན་པའི་ཚན་རིག་ཟབ་སྦྱོང་ཐོངས་གསུམ་ཀར་ཚོགས་ཞུགས་གནང་ཡོད། ༥་ལྟ་ཁང་  
ཚན་གྱི་དཔེ་མཛོད་པ་དང་ཉམས་ཞིབ་སློབ་གཉེར་པའི་བཀོད་སྐྱོག་འགན་འཁུར་དང་གདན་སའི་མཛོད་ལོ་རིམ་  
གཉེས་པའི་འཛིན་གྲུབ་ཅང་ཡོད།

རྒྱ་སྐྱེས་དགེ་འདུན་བསམ་གཏན་ལགས་ནི་ཚང་མའི་དགོངས་དོན་གསལ་བར་བྱེད་པའི་གཏན་ཚིགས་དུས་  
ཀྱི་སློན་མེ་ཞེས་བྱའི་ཚོམ་པ་པོ་ཡིན། ཁོང་ནི་བོད་བཞུགས་མཁས་པ་ཞིག་ཡིན།

དག་དབང་རྣམ་རྒྱལ་ལགས་ནི་ ༡༩༣༣ ལོར་སྤུ་ར་གཙུག་ལག་སློབ་གཉེར་ཁང་ནས་ཨུ་རུ་སློབ་ཐོན་  
དང་དེ་གར་ཉམས་ཞིབ་ལས་དོན་ལོ་གསུམ་གནང་། ༡༩༣༩ ལོར་ལོ་གསུམ་རིང་འདི་ག་བོད་ཀྱི་དཔེ་མཛོད་  
ཁང་དུ་ཉམས་ཞིབ་དང་ཚོམ་འགྲུར་སྡེ་ཚན་དུ་འཇུག་བཞུགས་བཤུས། ༡༩༤༤ ལོ་ནས་གཞུང་ཞབས་ཀྱི་  
ཕྱག་ལས་གནང་བཞིན་པ་དང་། སྤུ་འཕྲོས་རིང་དཔེ་མཛོད་ཁང་དུ་ཚན་རིག་ཕབ་འགྲུར་ཕྱག་ལས་གནང་  
བཞིན་ཡོད།

ཚོ་དབང་བྱ་འཕྲིད་ནི་ཤིམ་ལཱ་བོད་གཞུང་གཏན་སློབ་ཁང་ནས་འཛིན་རིམ་བརྒྱུ་པ་ཐོན་རྗེས་སྤྱི་ལོ་ ༡༩༤༧  
ལོར་སྤུ་ར་བོད་ཀྱི་ཆེས་མཐོའི་གཙུག་ལག་སློབ་གཉེར་ཁང་དུ་འཇུག་ཞུགས་བྱས་པ་ལྟར་ཨུ་རུ་སྤྱི་གནས་རིམ་  
ཐོན། སྤྱི་ལོ་ ༡༩༥༥ ལོར་རྩ་ས་བོད་ཀྱི་དཔེ་མཛོད་ཁང་གི་ཉམས་ཞིབ་དང་ཚོམ་འགྲུར་སྡེ་ཚན་ནང་འཇུག་  
ཞུགས་བཤུས། ༥་ཚ་དཔེ་མཛོད་ཁང་གི་དག་རྒྱུན་སྡེ་ཚན་ནང་བོད་ཀྱི་ཆོས་རིག་དང་འབྲེལ་པའི་དཔེ་དབུགས་  
ལ་ཉམས་ཞིབ་སློབ་སྐྱོག་དང་མཁས་པའི་གསུང་བཤད་ཁག་སྐྱ་ཕབ་ཞུས་ཤིང་ཞུ་སྐྱོག་བྱེད་བཞིན་པ་ཡིན།

མཚམས་གཙོད་སློབ་མ་ལགས་ནི་ ༡༩༤༥ ལོར་སྤུ་ར་བོད་ཀྱི་ཆེས་མཐོའི་རིམ་བརྒྱུ་གཉེས་ཚན་རིག་  
ཚན་པ་ནས་ཐོན། དེ་ནས་མདུས་མཐོ་སློབ་ ( Madras Christian College ) ནང་ལོ་གསུམ་རིང་ཚན་  
རིག་སློབ་སྦྱོང་གནང་། ༡༩༥༡ ལོར་བོད་ཀྱི་དཔེ་མཛོད་ཉམས་ཞིབ་དང་ཚོམ་འགྲུར་སྡེ་ཚན་དུ་ཞུགས་ཏེ་  
༥་ལྟ་འདི་གར་སྤུ་ར་བཞུགས་པའོ།